

Schneider Charge - EVA2HPC3

en Anti-Tripping Module for Three Phase Installation

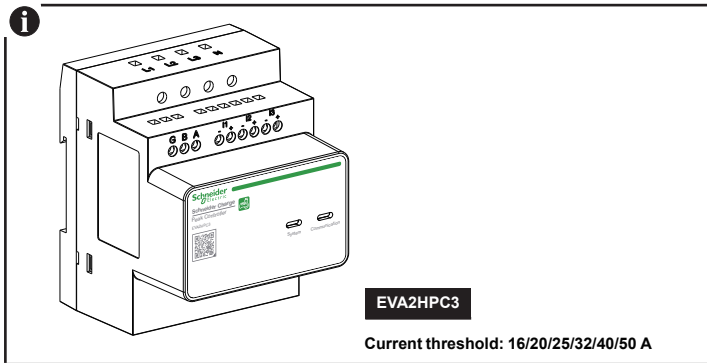

BQT5080401-01_EN



Customer Care Center

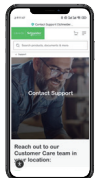

Schneider
Electric

The information provided in this documentation contains general descriptions and/or technical characteristics of the performance of the products contained herein. This documentation is not intended as a substitute for and is not to be used for determining the suitability or reliability of these products for specific user applications. It is the duty of any such user or integrator to perform the appropriate and complete risk analysis, evaluation and testing of the products with respect to the relevant specific application or use thereof. Neither Schneider Electric nor any of its affiliates or subsidiaries shall be responsible or liable for misuse of the information contained herein. If you have any suggestions for improvements or amendments or have found errors in this publication, please notify us.

You agree not to reproduce, other than for your own personal, non-commercial use, all or part of this document on any medium whatsoever without permission of Schneider Electric, given in writing. You also agree not to establish any hypertext links to this document or its content. Schneider Electric does not grant any right or license for the personal and noncommercial use of the document or its content, except for a non-exclusive license to consult it on an "as is" basis, at your own risk. All other rights are reserved.

All pertinent state, regional, and local safety regulations must be observed when installing and using this product. For reasons of safety and to help ensure compliance with documented system data, only the manufacturer should perform repairs to components.

When devices are used for applications with technical safety requirements, the relevant instructions must be followed.

Failure to use Schneider Electric software or approved software with our hardware products may result in injury, harm, or improper operating results.

Failure to observe this information can result in injury or equipment damage.

© 2023 Schneider Electric. All rights reserved.

⚠ DANGER

DANGER indicates a hazardous situation which, if not avoided, **will result** in death or serious injury.

⚠ WARNING

WARNING indicates a hazardous situation which, if not avoided, **could result** in death or serious injury.

⚠ CAUTION

CAUTION indicates a hazardous situation which, if not avoided, **could result** in minor or moderate injury.

NOTICE

NOTICE is used to address practices not related to physical injury.

1 Contents

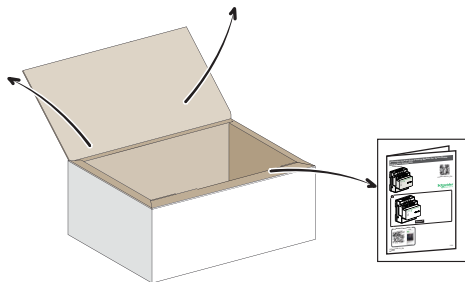
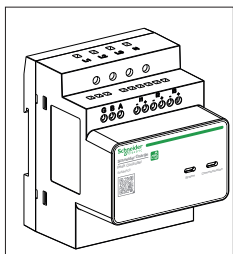

2 Description

2.1 Specified Use

NOTICE

The following points should be followed

This anti-tripping module is designed for use with the Schneider Charge or the EVlink Home charging station. Do not use it with other electrical devices.

Failure to follow these instructions can result in tripping or equipment damage.

- The anti-tripping module limits the maximum power draw of the charging station to maintain the continuity of the home electrical power supply under all conditions. In some cases, the module completely stops the charging.
- The anti-tripping module senses the total current drawn by the local installation and, depending on the maximum current threshold set by the user, reduces the current drawn by the charging station.
- **It is mandatory to perform the pairing of this anti-tripping module with the Schneider Charge charging station.** See Section 6. In the 200-meter (656 ft) cable length range under the same transformer, this allows up to six pairs of devices to work simultaneously (using power line communication) on the same L1 line.
- **Skip section 6 if the anti-tripping module is installed and used with an EVlink Home charging station.**
- When installing and connecting the anti-tripping module, **check** that you comply with local regulations.

2.2 About This Manual

- This instruction sheet applies to the three-phase anti-tripping module for the three-phase charging station only.
- This instruction sheet is written for electricians and customers.

2.3 Dimension and Weight

Anti-tripping module

Dimensions (W/H/D)	72 x 89 x 75 mm (2.83 x 3.5 x 2.95 in)
Compatibility	4 modules wide
Weight	180 g (0.39 lb)
Mounting type	DIN rail

Current sensor

Dimensions (W/H/D)	48 x 30 x 32 mm (1.88 x 1.18 x 1.25 in)
Sensor cable	1 m (3.2 ft) long with 1.2 mm ² (16 AWG) wires

2 Description

2.4 Description

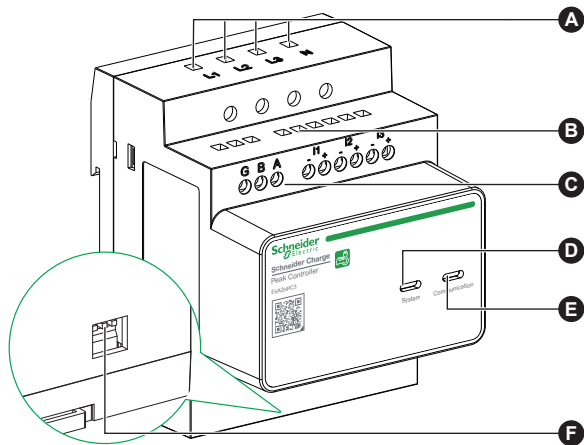

A	Power supply terminals	L1 connects to phase 1, L2 connects to phase 2, L3 connects to phase 3, and N connects to Neutral cable. If applying a system with no Neutral, see section 5.1.
B	Current sensor terminals	I1-, I2-, and I3- connect to the black wire of the current transformer. I1+, I2+, and I3+ connect to the red wire of the current transformer.
C	Monitoring terminals	Unsupported.
D	System status indicator	Green: the module is correctly monitoring and controlling the charging station power. Red or red blinking: see section 10 troubleshooting.
E	Communication mode indicator	Green constant: communicating with Schneider Charge via PLC (Power Line Communication). Green blinking: communication with EVlink Home via PLC.
F	Configuration switch	Allows pairing with a Schneider Charge and defines the maximum current for installation by setting the position of the three DIP switches.

3 Characteristics

3.1 General Data

- Electrical Characteristics
 - Supply voltage: 220-240 V AC (+/- 10%)
 - Frequency: 50/60 Hz (+/- 10%)
 - Rated power: 5 W
 - Current transformer sampling current: 1 to 100 A
 - Polling interval: 1 s
 - Communication protocol: PLC (Power Line Communication)
- Environmental Conditions
 - Indoor use
 - Altitude: 0 - 2000 m
 - Relative humidity: 5% to 95%
 - Nominal Temperature: -30 to +50 °C (-22 to +122 °F)
 - Overvoltage category: III
 - Pollution degree: 2
 - Insulation degree: Reinforced Insulation
- Standards
 - EN 61010-1: 2010, EN 61326-1: 2013

3.2 Storage

- Ensure that the anti-tripping module and its accessories are stored indoors in a dry and ventilated conditions where the:
 - temperature does not exceed -40 to +85 °C (-40 to +185 °F)
 - monthly relative humidity does not exceed 90%
 - atmosphere is free of corrosive and explosive gases

3.3 Operation

DANGER

HAZARD OF ELECTRIC SHOCK, EXPLOSION, OR ARC FLASH

- The anti-tripping module housing shall be sealed
 - You shall respect local installation regulations.
- Failure to follow these instructions will result in death or serious injury.**

3.4 Environment

- Compliant with RoHS directive (2011/65/EU and 2015/863 EU)
- Compliant with REACH (EU regulation 1907/2006)

4 Electrical Diagram

⚠ ⚠ DANGER

FIRE HAZARD

■ Protect the module with the appropriate circuit breaker

Failure to follow these instructions will result in death or serious injury.

■ Connect the anti-tripping module to the distribution board using wires with a cross-sectional area greater than or equal to 1.5 mm^2 (15 AWG) but no longer than 30 meters (98 ft).

■ Connect the anti-tripping module to the distribution board via the screw terminals N and L1, L2, L3, where L1, L2, L3 are for three live wires and N is for the neutral wire (see diagram below). If using a system without Neutral, please see section 5.1.

■ Connect the anti-tripping module to the current sensor using wires with a cross-sectional area greater than or equal to 1.0 mm^2 (17 AWG) but no longer than 10 meters (33 ft).

Add a 2A circuit breaker for dedicated protection of the anti-tripping module if the length of the wires between the existing circuit breaker (which protects the charging station) and the anti-tripping module is longer than three meters.

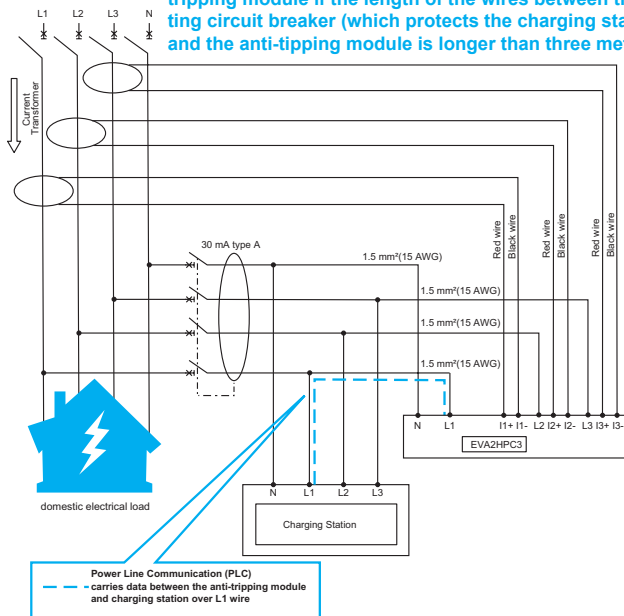

5 Anti-tripping Module Installation

⚠ ⚠ DANGER

HAZARD OF ELECTRIC SHOCK, EXPLOSION OR ARC FLASH

- Turn off the electrical power supply before starting work.
 - Use a voltage tester of the appropriate rating.
- Failure to follow these instructions will result in death or serious injury.**

■ Before mounting the module on a DIN rail.

- if a Schneider Charge is installed, set the DIP switch position to enter the pairing mode.
- if an EVlink Home is installed, set the DIP switch position to configure the maximum current for installation. See section 7.

1

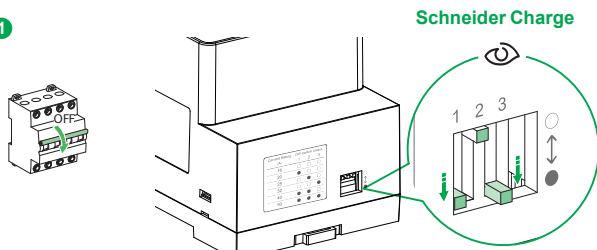

- Pull the tab at the module's rear to unlock the clip.
- After mounting the module on a DIN rail, push the tab at the module's rear to lock the clip.

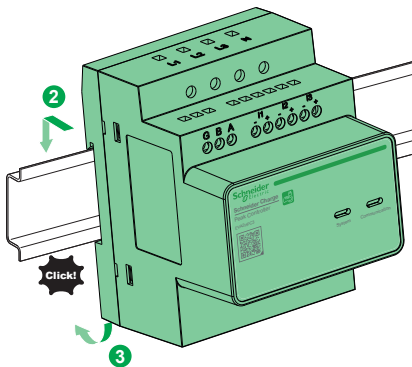

5 Anti-tripping Module Installation

5.1 Anti-Tripping Module Wiring

NOTICE

INOPERABLE EQUIPMENT

- Respect the wiring phases order

Failure to follow these instructions can result in equipment damage.

230V AC 3-Phase

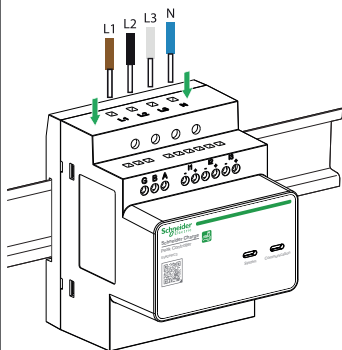

230V AC 3-Phase No Neutral

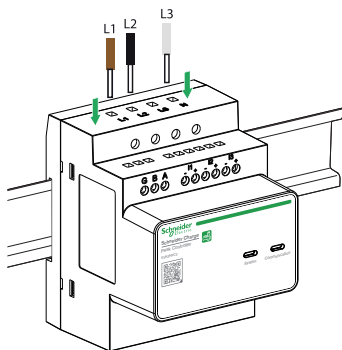

Wire	Distribution board - anti-tripping module	Anti-tripping module - current sensor
Diameter	4 x 1.5 mm ² (15 AWG)	6 x 1 mm ² (17 AWG)
Length	< 30 m (98 ft)	< 10 m (32 ft)

5 Anti-tripping Module Installation

5.2 Current Sensor Installation

⚠ ⚠ DANGER

HAZARD OF ELECTRIC SHOCK, EXPLOSION OR ARC FLASH

■ Turn off the electrical power supply before connecting or disconnecting the current sensor.

■ Do not leave any wires unconnected.

Failure to follow these instructions will result in death or serious injury.

■ **Make sure the arrow on the current transformer is consistent with the flow of power from the grid.**

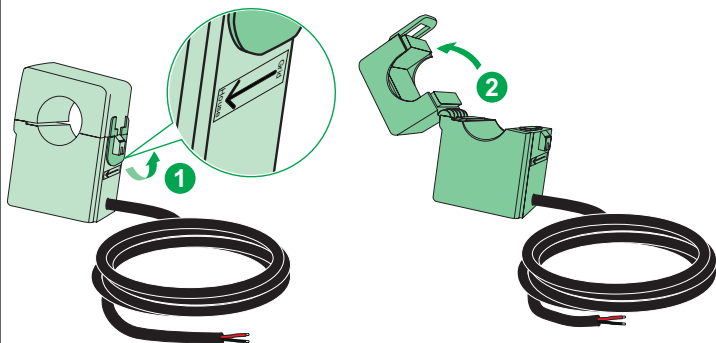

1 meter long (3.2 ft)

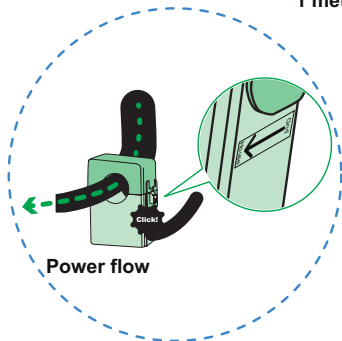

Power flow

5 Anti-tripping Module Installation

5.2 Current Sensor Installation

- Check the phase order of the wiring and check that the current transformer is clipped on the L1/L2/L3 wire.

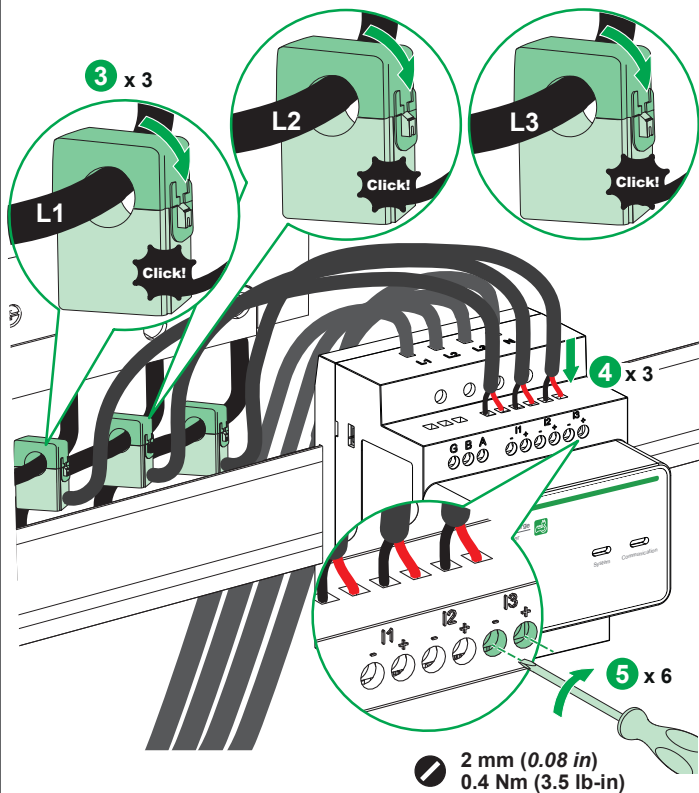

6 Pairing Steps with Schneider Charge

NOTICE

The following points should be followed

- **Pairing is mandatory with Schneider Charge.**
 - Skip this step if an EVlink Home charging station is installed.
 - Do not power off during the pairing process; otherwise, it will cause pairing failure and the anti-tripping function will not be activated successfully.

Failure to follow these instructions can result in tripping or equipment damage.

6.1 Activate the Pairing Mode of the Anti-Tripping Module

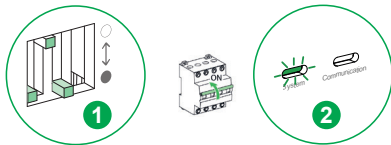

1 Confirm the DIP switch is set to pairing mode.

2 Power on the device, the system LED  , and communication LED  . Then activate the pairing mode of the charging station (see section 6.2).

6.2 Activate the Pairing Mode of the Charging Station

EVH5●●●N●

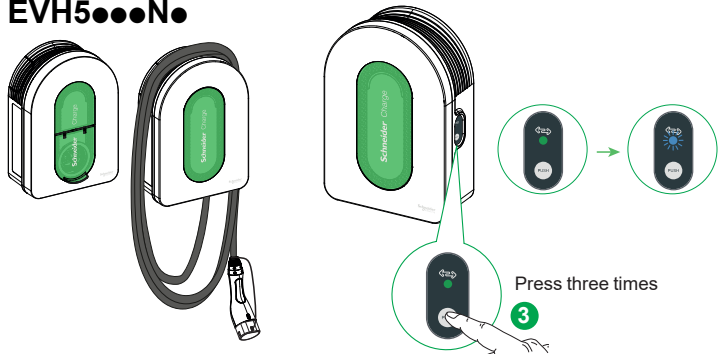

- When the side LED is solid green, the pairing mode is available. Otherwise the charging station needs to be restarted.

3 The pairing mode can be activated by pressing the side button three times. The side LED will then blink blue.

6 Pairing Steps with Schneider Charge

6.3 Pairing Completion

EVH5●●●●No



- Side LED turns to solid green.

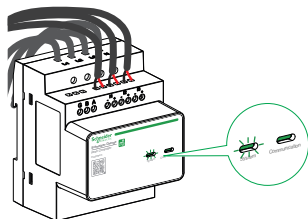

 Pairing completed in one minute

- The System indicator light blinks green. And the Communication indicator light is solid green.
- **The device is now paired. Please set the maximum current value (just beneath or equal to the current rating of the home's electrical installation) by changing the position of the DIP switches (see section 7). The light indicators are solid green.**

7 Configuring

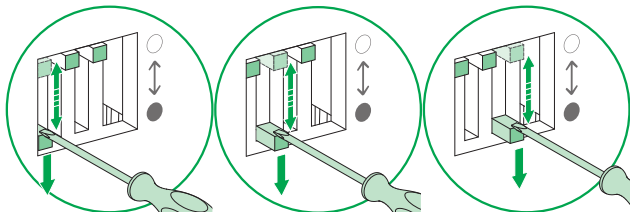
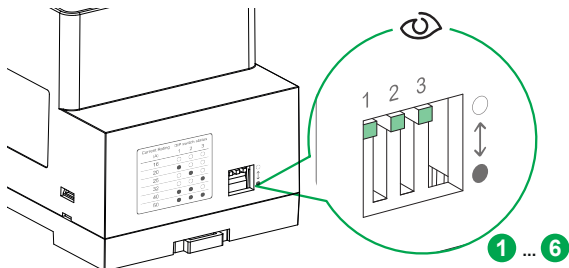

			Current Rating (A)	DIP switch status		
1	2	3		1	2	3
			16			
			20			
			25			
			32			
			40			
			50			

- Set the maximum current value (16/20/25/32/40/50 A) just beneath or equal to the Current Rating of the home's electrical installation by changing the position of the DIP switches.

8 Aborting the Pairing Process

NOTICE

The following points should be followed

- Pairing is mandatory with Schneider Charge.
 - Skip this step if an EVlink Home charging station is installed.
- The anti-tripping function is not available for Schneider Charge when aborting pairing before the pairing is completed.

Failure to follow these instructions can result in uncompleted aborting.

- Abort the pairing process by changing the position of the DIP switches before the pairing is completed.

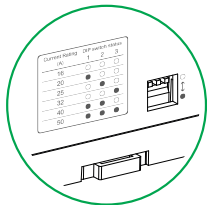

- Abort the pairing process by pressing the side button three times.

- At this time, the side LED will be solid green. The anti-tripping function is now unavailable for Schneider Charge.



Press three times

9 Unpairing Process

NOTICE

The following points should be followed

- The Schneider Charge can be individually unpaired and then re-paired with the new anti-tripping module when the paired anti-tripping module is defective and needs to be replaced. The same goes for charging stations that need to be replaced.
- The anti-tripping function is not available for Schneider Charge after unpairing.

Failure to follow these instructions can result in uncompleted unpairing.

9 Unpairing Process

- To unpair the anti-tripping module

1 Set the DIP switch to pairing mode

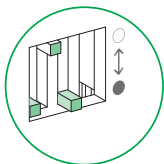

2 Restart the anti-tripping module and enter the pairing process (see section 6.1)

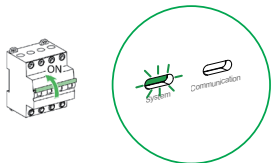

3 Abort the pairing by setting the DIP switch to other current rating before pairing completion

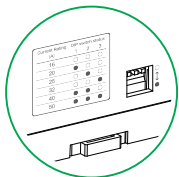

Control Rating	1	2	3
10	<input type="checkbox"/>	<input type="checkbox"/>	<input type="checkbox"/>
15	<input type="checkbox"/>	<input type="checkbox"/>	<input type="checkbox"/>
20	<input type="checkbox"/>	<input type="checkbox"/>	<input type="checkbox"/>
25	<input type="checkbox"/>	<input type="checkbox"/>	<input type="checkbox"/>
30	<input type="checkbox"/>	<input type="checkbox"/>	<input type="checkbox"/>
40	<input type="checkbox"/>	<input type="checkbox"/>	<input type="checkbox"/>
50	<input type="checkbox"/>	<input type="checkbox"/>	<input type="checkbox"/>

- To unpair the Schneider Charge

1 Restart the charging station

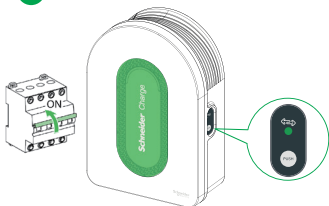



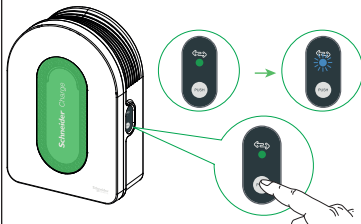



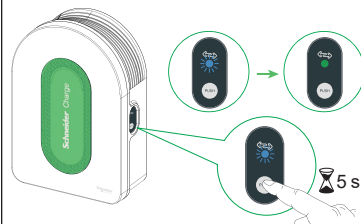





2 Press three times to enter the pairing mode



3 Press and hold for five seconds to unpair the device



10 Troubleshooting

System Indicator light	Communication Indicator light	Possible causes and corrective measures
Solid Green 	Blinking green 	<ul style="list-style-type: none"> ■ If a Schneider Charge is installed, check if the pairing steps have been done to activate the anti-tripping function (see section 6). ■ If an EVlink Home is installed, it indicates proper working status.
Off 	Off 	Power supply is not properly connected. Verify the wiring (see section 5.1)
Solid red 	Blinking/solid green 	<p>The current draw exceeded the maximum current threshold defined by the user on the module. Check if the maximum current threshold can be increased to just beneath or equal to the current rating of the home's electrical installation (see section 7).</p> <p>The module has detected that voltage supply is under or over the designed limit. Verify that the installation's electrical distribution is within 187-264 V AC.</p> <p>The DIP switch position is not correct, set the right current (see section 7).</p>
Solid red 	Blinking green 	The DIP switch position is set to pairing mode after power on. Verify that the DIP switch position is set to pairing mode before power on (see section 6.1).
Blinking green 	Solid Green 	The pairing mode is complete but the setting is on hold. Set the DIP switch position to the right current (see section 7).
Blinking red 	Blinking green 	The pairing process is under disturbance; please power off the device and verify pairing later when there is no interference.

11 Recycle



The packaging materials from this equipment can be recycled.

The product and all accessories marked with this symbol are electrical and electronic components that must be disposed of separately from household waste.

Please help protect the environment by disposing of waste in appropriate containers.
Thank you for helping to protect the environment.

12 Warranty

Contractual warranty	18 months
-----------------------------	-----------

Schneider Charge - EVA2HPC3

if Module anti-déclenchement pour installation triphasée



BQT5080401-01_FR

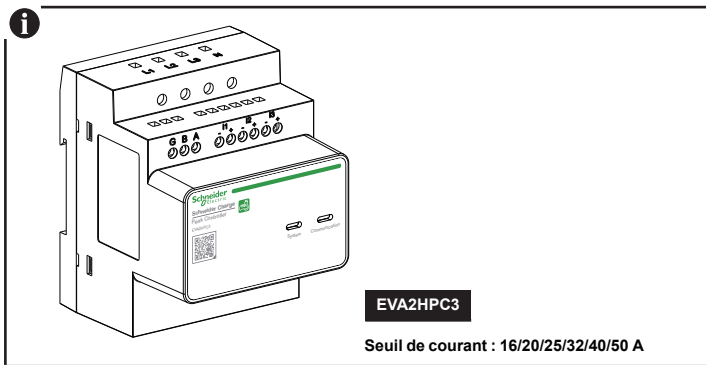

Centre d'assistance clientèle

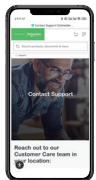

Schneider
Electric

Les informations présentes dans cette documentation contiennent des descriptions générales et/ou des caractéristiques techniques relatives aux performances des produits qu'elle contient. Cette documentation n'est nullement un substitut et ne doit pas être utilisée pour déterminer la conformité ou la fiabilité de ces produits pour des applications d'utilisateurs particuliers.

Il est du devoir de l'utilisateur ou de l'intégrateur d'effectuer une analyse de risque, une évaluation et des tests appropriés et complets des produits dans le cadre de l'application ou de l'utilisation spécifique concernée. Ni Schneider Electric ni aucun de ses affiliés ou filiales ne peuvent être tenus pour responsables d'une mauvaise utilisation des informations contenues dans le présent document. Si vous avez des suggestions pour améliorer ou modifier cette publication ou si vous y avez trouvé des erreurs, veuillez-nous en informer.

Vous vous engagez à ne pas reproduire, sauf pour votre usage personnel et non commercial, ce document, en totalité ou en partie, sur n'importe quel média, sans que Schneider Electric ne vous en ait donné l'autorisation par écrit. Vous vous engagez également à ne pas établir de liens hypertextes vers ce document ou son contenu. Schneider Electric ne concède aucun droit ou licence pour l'utilisation personnelle et non commerciale du document ou de son contenu, à l'exception d'une licence non exclusive de consultation en tant que tel, à vos risques et périls. Tous autres droits sont réservés.

Toutes les règles de sécurité nationales, régionales et locales doivent être respectées lors de l'installation et l'utilisation de ce produit. Par mesure de sécurité et pour garantir la conformité avec les données documentées du système, les réparations des composants ne doivent être effectuées que par le fabricant.

Lorsque les appareils sont utilisés pour des applications soumises à des exigences techniques de sécurité, les instructions correspondantes doivent être suivies.

La non-utilisation de logiciels Schneider Electric ou de logiciels approuvés avec nos produits hardware peut entraîner des blessures, des incidents ou des résultats d'exploitation incorrects.

Le non-respect de ces informations peut entraîner des blessures ou des dommages aux équipements.

© 2023 Schneider Electric. Tous droits réservés.

⚠ DANGER

DANGER indique une situation dangereuse qui, si elle n'est pas évitée, **causera la mort** ou des blessures graves.

⚠ AVERTISSEMENT

AVERTISSEMENT indique une situation dangereuse qui, si elle n'est pas évitée, **peut entraîner la mort** ou des blessures graves.

⚠ ATTENTION

ATTENTION indique une situation dangereuse qui, si elle n'est pas évitée, **peut entraîner** des blessures mineures ou modérées.

AVIS

AVIS est utilisé pour aborder des pratiques qui ne sont pas liées à des blessures physiques.

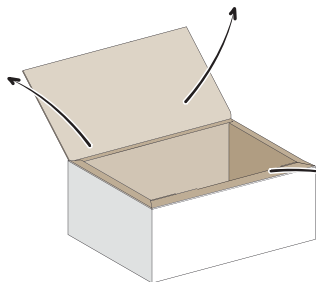
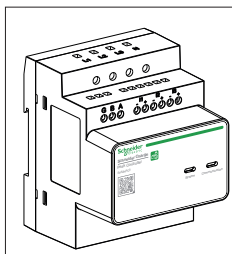
1 Contenu

2 Description

2.1 Utilisation spécifiée

AVIS

Les points suivants doivent être suivis

Ce module anti-déclenchement est conçu pour être utilisé avec la borne de recharge Schneider Charge ou EVlink Home. N'utilisez pas avec d'autres appareils électriques.

Le non-respect de ces instructions peut entraîner un déclenchement ou un endommagement de l'équipement.

- Le module anti-déclenchement limite la puissance maximale absorbée de la station de charge afin de maintenir la continuité de l'alimentation électrique résidentielle en toutes circonstances d'usage. Dans certains cas, le module arrête complètement la charge.
- Le module anti-déclenchement détecte le courant total absorbé par l'installation locale et, dépendant du seuil de courant maximum défini par l'utilisateur, réduit le courant absorbé par la station de charge.
- **Il est obligatoire d'effectuer le couplage de ce module anti-déclenchement avec la station de charge Schneider Charge.** Consultez la section 6. Dans la plage de longueur de câble de 200 mètres (656 pieds) sous le même transformateur, cela permet à un maximum de six paires d'appareils de fonctionner simultanément (en utilisant la communication par courant porteur) sur la même ligne L1.
- **Sautez la section 6 si le module anti-déclenchement est installé et utilisé avec une station de charge EVlink Home.**
- Lors de l'installation et de la connexion du module anti-déclenchement, **vérifiez** que vous êtes en conformité avec les exigences des différents pays.

2.2 A propos de ce manuel

- Cette fiche d'instructions s'applique au module anti-déclenchement triphasé pour la station de charge triphasée uniquement.
- Cette fiche d'instructions est destinée aux électriciens et aux clients.

2.3 Dimensions et poids

Module anti-déclenchement	
Dimensions (L/H/P)	72 x 89 x 75 mm (2,83 x 3,5 x 2,95 in)
Compatibilité	4 modules en largeur
Poids	180 g (0,39 lb)
Type de montage	Rail DIN
Capteur de courant	
Dimensions (L/H/P)	48 x 30 x 32 mm (1,88 x 1,18 x 1,25 in)
Câble du capteur	1 m (3,2 pieds) de long avec des fils de 1,2 mm ² (16 AWG)

2 Description

2.4 Description

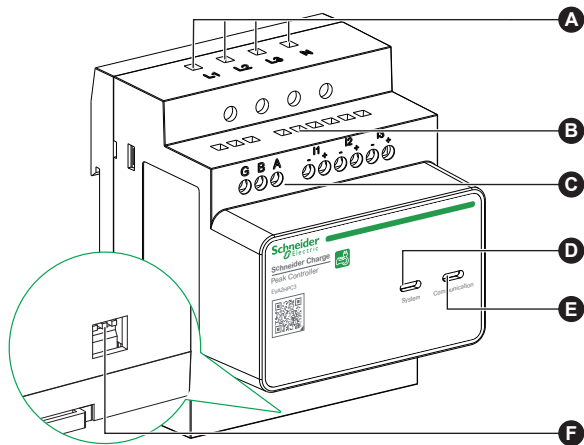

A	Terminaux d'alimentation électrique	L1 se connecte à la phase 1, L2 se connecte à la phase 2, L3 se connecte à la phase 3 et N se connecte au câble neutre. En cas d'application d'un système sans neutre, consultez la section 5.1.
B	Terminaux capteurs de courant	I1-, I2- et I3- se connectent au fil noir du transformateur de courant. I1+, I2+ et I3+ se connectent au fil rouge du transformateur de courant.
C	Terminaux de surveillance	Non supportées
D	Indicateur de statut du système	Vert : le module surveille et contrôle correctement l'alimentation de la station de charge. Rouge : consultez la section 8 pour le dépannage.
E	Indicateur de mode de communication	Vert continu : communication avec Schneider Charge via PLC (communication par ligne électrique). Vert clignotant : communication avec EVlink Home via PLC.
F	Bouton de configuration	Permet le couplage avec un Schneider Charge et définit le courant maximum pour l'installation en réglant la position des trois commutateurs DIP.

3 Caractéristiques

3.1 Données générales

- **Caractéristiques électriques**
 - Tension d'alimentation : 220-240 V CA (+/- 10%)
 - Fréquence : 50/60 Hz (+/- 10%)
 - Puissance nominale : 5 W
 - Courant d'échantillonnage du transformateur de courant : 1 à 100 A
 - Intervalle d'interrogation : 1 s
 - Protocole de communication : PLC (communication par ligne électrique)
- **Conditions environnementales**
 - Utilisation intérieure
 - Altitude : 0 - 2000 m
 - Humidité relative : 5% à 95%
 - Température nominale : -30 à +50 °C (-22° F à +122° F)
 - Catégorie de surtension : III
 - Degré de pollution : 2
 - Degré d'isolation : Isolation renforcée
- **Normes**
 - EN 61010-1: 2010, EN 61326-1: 2013

3.2 Stockage

- **Veillez à ce que le module anti-déclenchement et ses accessoires soient stockés à l'intérieur dans un lieu sec et ventilé où :**
 - la température ne dépasse pas -40 °C à +85 °C (-40° F à +185° F)
 - l'humidité relative mensuelle ne dépasse pas 90%
 - l'atmosphère est exempte de gaz corrosifs et explosifs.

3.3 Fonctionnement



RISQUE DE CHOC ÉLECTRIQUE, D'EXPLOSION OU DE DÉCHARGE D'ARC ÉLECTRIQUE

- Le boîtier du module anti-déclenchement doit être scellé.
 - Vous devez respecter les réglementations locales en matière d'installation.
- Le non-respect de ces instructions peut entraîner la mort ou des blessures graves.**

3.4 Environnement

- Conforme à la directive RoHS (2011/65/EU et 2015/863 EU)
- Conforme à REACH (règlement EU 1907/2006)

4 Schéma électrique

⚠ ⚠ DANGER

RISQUE D'INCENDIE

■ Protégez le module avec le disjoncteur approprié

Le non-respect de ces instructions peut entraîner la mort ou des blessures graves.

■ Connectez le module anti-déclenchement au tableau de distribution à l'aide de fils d'une section supérieure ou égale à 1,5 mm² (15 AWG) et d'une longueur maximale de 30 mètres (98 pieds).

■ Raccordez le module anti-déclenchement au tableau de distribution via les terminaux de vis N et L1, L2, L3, où L1, L2, L3 sont pour trois fils sous tension et N est pour le fil neutre (consultez le diagramme ci-dessous). En cas d'utilisation d'un système sans neutre, veuillez-vous reporter à la section 5.1.

■ Connectez le module anti-déclenchement au capteur de courant en utilisant des fils d'une section supérieure ou égale à 1,0 mm² (17 AWG) mais d'une longueur maximale de 10 mètres (33 pieds).

Ajoutez un disjoncteur 2A pour la protection spécifique du module anti-déclenchement si la longueur des fils entre le disjoncteur existant (qui protège la borne de recharge) et le module anti-basculement est supérieure à 3 mètres.

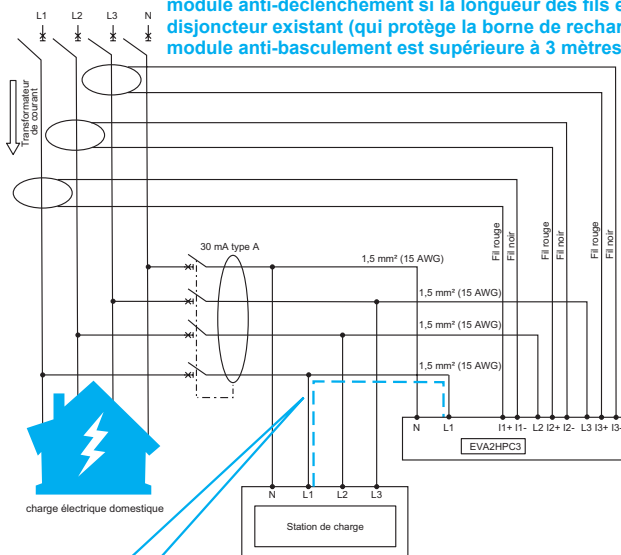

La communication par ligne électrique (PLC)
--- transporte les données entre le module
anti-déclenchement et la station de charge
dans le fil L1.

5 Installation du module anti-déclenchement

⚠ ⚠ DANGER

RISQUE DE CHOC ÉLECTRIQUE, D'EXPLOSION OU DE DÉCHARGE D'ARC ÉLECTRIQUE

- Coupez l'alimentation électrique avant de commencer le travail.
 - Utilisez un testeur de tension d'une puissance appropriée.
- Le non-respect de ces instructions peut entraîner la mort ou des blessures graves.**

■ Avant de monter le module sur un rail DIN.

- si un Schneider Charge est installé, réglez la position du commutateur DIP pour entrer dans le mode d'appariage.
- si un EVlink Home est installé, réglez la position du commutateur DIP pour configurer le courant maximum pour l'installation. Consultez la section 7.

1

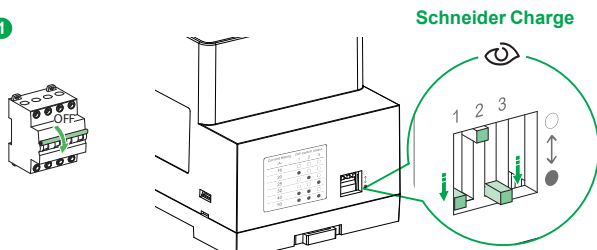

- Tirez sur la languette située à l'arrière du module pour déverrouiller le clip.
- Après avoir monté le module sur un rail DIN, poussez la languette à l'arrière du module pour verrouiller le clip.

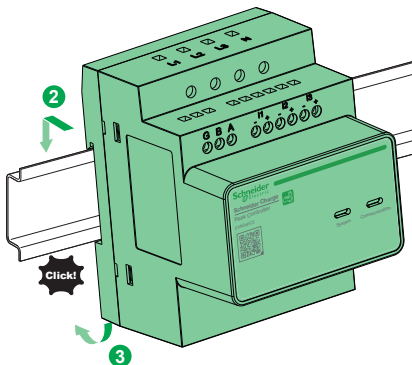

5 Installation du module anti-déclenchement

5.1 Câblage du module anti-déclenchement

AVIS

ÉQUIPEMENT INOPÉRANT

- Respectez l'ordre des phases de câblage

Le non-respect de ces instructions peut entraîner des dommages à l'équipement.

230V CA triphasé

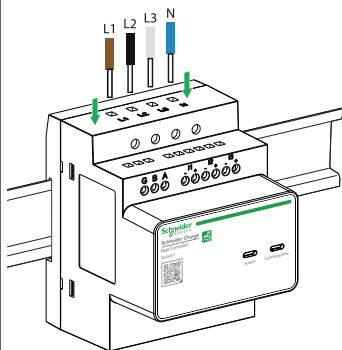

230V CA triphasé Sans neutre

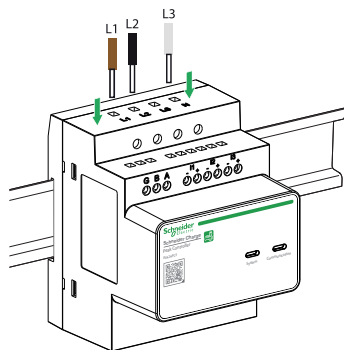

Fil	Tableau de distribution - module anti-déclenchement	Module anti-déclenchement - capteur de courant
Diamètre	4 x 1,5 mm ² (15 AWG)	6 x 1 mm ² (17 AWG)
Longueur	< 30 m (98 ft)	< 10 m (32 ft)

5 Installation du module anti-déclenchement

5.2 Installation du capteur de courant

⚠ ⚠ DANGER

RISQUE DE CHOC ÉLECTRIQUE, D'EXPLOSION OU DE DÉCHARGE D'ARC ÉLECTRIQUE

- Coupez l'alimentation électrique avant de connecter ou de déconnecter le capteur de courant.
- Ne laissez aucun fil non connecté.

Le non-respect de ces instructions peut entraîner la mort ou des blessures graves.

- **Assurez-vous que la flèche sur le transformateur de courant est conforme au flux d'électricité provenant du réseau.**

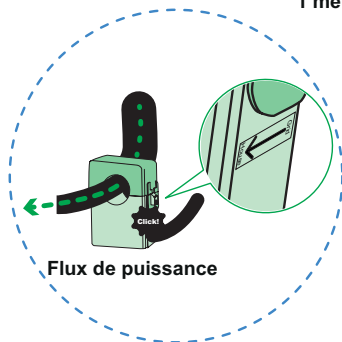
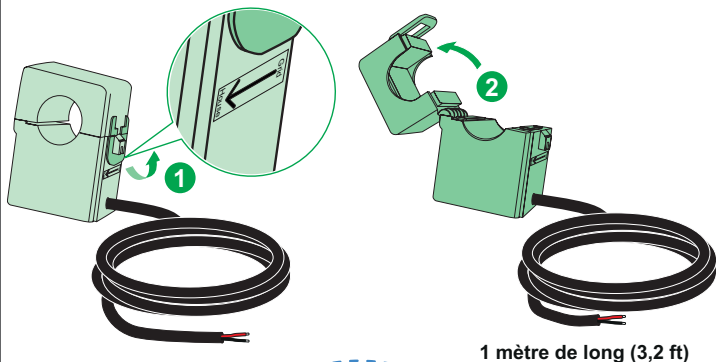

5 Installation du module anti-déclenchement

5.2 Installation du capteur de courant

- Vérifiez l'ordre des phases du câblage et vérifiez que le transformateur de courant est fixé sur le fil L1/L2/L3.

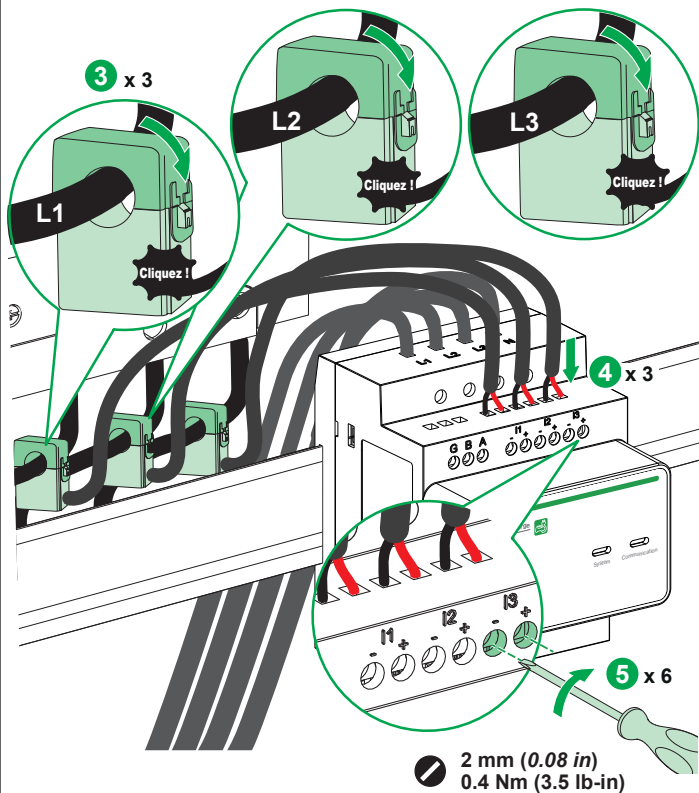

6 Étapes de pairage avec Schneider Charge

AVIS

Les points suivants doivent être suivis

- **L'appairage est obligatoire avec Schneider Charge.**
 - Sautez cette étape si une station de charge EVlink Home est installée.
 - N'éteignez pas l'appareil pendant le processus d'appairage ; sinon, l'appairage échouera et la fonction anti-déclenchement ne sera pas activée avec succès.

Le non-respect de ces instructions peut entraîner un déclenchement ou un endommagement de l'équipement.

6.1 Activer le mode d'appairage du module anti-déclenchement

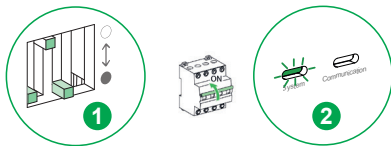

1 Réglez d'abord le commutateur DIP sur le mode d'appairage.

2 Allumez l'appareil, le LED système  et le LED de communication .

Activez ensuite le mode d'appairage de la station de charge, consultez la section 6.2.

6.2 Activer le mode d'appairage de la station de charge

EVH5●●●N●

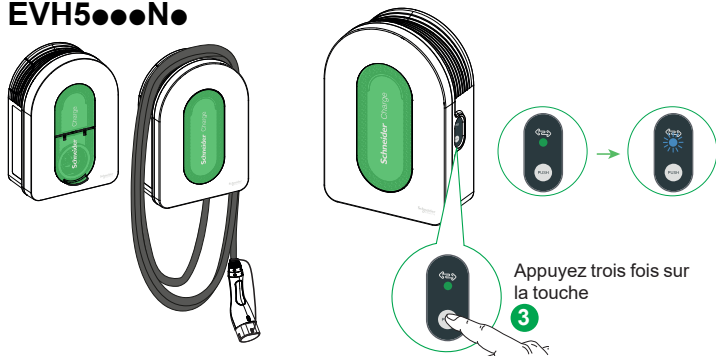

- Lorsque la LED latérale est verte continue, cela indique que le mode d'appairage est disponible, sinon la station de charge doit être redémarrée.

3 Le mode d'appairage peut être activé en appuyant sur le bouton latéral 3 fois successivement en 1 à 2 secondes, et la LED latérale devient bleue clignotante.

6 Étapes de pairage avec Schneider Charge

6.3 Appariement terminé

EVH5●●●●No



- Le LED latéral devient vert continu.

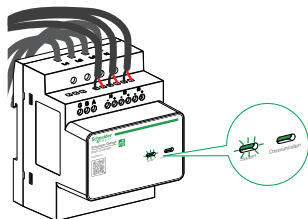

 L'appariement est terminé en 1 minute

- Le témoin lumineux du système clignote en vert. Le voyant de communication est vert fixe.
- **L'appareil est maintenant apparié. Réglez la valeur maximale du courant (juste en dessous ou égale au courant nominal de l'installation électrique de la maison) en modifiant la position des commutateurs DIP (consultez la section 7). Les indicateurs lumineux sont verts.**

7 Configurer

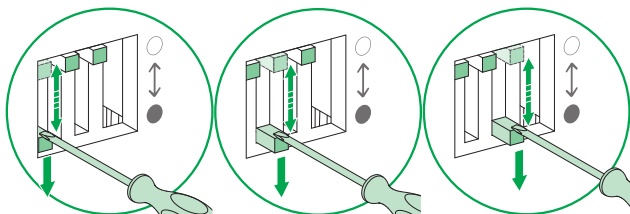
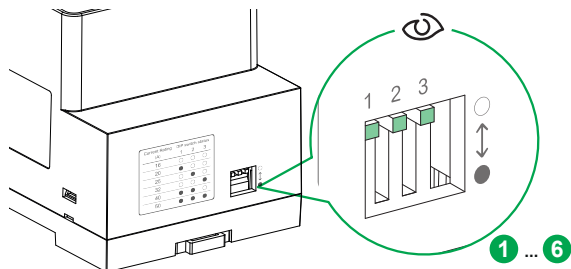

			Courant nominal (A)	Statut des interrupteurs DIP		
1	2	3		1	2	3
			16			
			20			
			25			
			32			
			40			
			50			

■ Réglez la valeur maximale du courant (16/20/25/32/40/50 A) juste en dessous ou égale au courant nominal de l'installation électrique de la maison en changeant la position des commutateurs DIP.

8 Annulation du processus d'appairage

AVIS

Les points suivants doivent être suivis

- L'appairage est obligatoire avec Schneider Charge.
 - Sautez cette étape si une station de charge EVlink Home est installée.
- La fonction anti-déclenchement n'est pas disponible pour Schneider Charge lorsque l'on interrompt le processus d'appairage avant qu'il ne soit terminé.

Le non-respect de ces instructions peut entraîner une interruption inachevée du processus d'appairage.

- Annulez le processus d'appairage en modifiant la position des commutateurs DIP avant que l'appairage ne soit terminé.

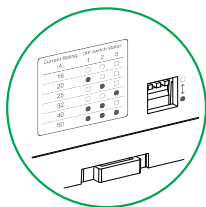

- Annulez le processus d'appairage en appuyant trois fois sur le bouton du côté.
- À ce moment-là, le LED latéral est vert continu. La fonction anti-déclenchement n'est plus disponible pour Schneider Charge.



Appuyez trois fois sur la touche

9 Processus de désappairage

AVIS

Les points suivants doivent être suivis

- Le Schneider Charge peut être individuellement désapparié puis réapparié avec le nouveau module anti-déclenchement lorsque le module anti-déclenchement apparié est défectueux et doit être remplacé. Il en va de même pour les stations de charge qui doivent être remplacées.
- La fonction anti-déclenchement n'est pas disponible pour Schneider Charge après le dépairage.

Le non-respect de ces instructions peut entraîner un déraccordement inachevé.

9 Processus de désappairage

- Pour désappairer le module anti-déclenchement

- 1 Placez le commutateur DIP en mode d'appairage

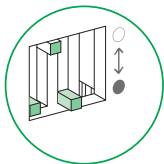

- 2 Redémarrez le module anti-déclenchement et entrez dans le processus d'appairage (consultez la section 6.1).

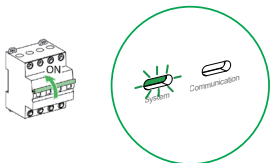

- 3 Annulez l'appairage en réglant le bouton DIP sur une autre valeur de courant avant la fin de l'appairage

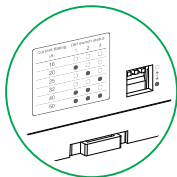

- Pour désappairer le Schneider Charge

- 1 Redémarrez la station de charge

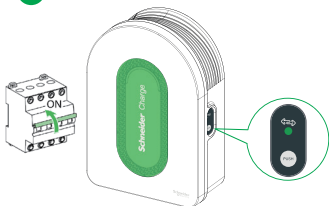













- 2 Appuyez trois fois pour entrer dans le mode d'appairage



- 3 Appuyez et maintenez la touche pendant cinq secondes pour désappairer le dispositif.



10 Résoudre les problèmes

Témoin lumineux du système	Témoin de communication	Causes possibles et mesures correctives
Vert continu 	Vert clignotant 	<ul style="list-style-type: none"> ■ Si vous installez Schneider Charge, vérifiez si les étapes d'appairage ont été effectuées pour activer la fonction anti-déclenchement (consultez la section 6). ■ Si un EVlink Home est installé, il indique un état de fonctionnement correct.
Éteint 	Éteint 	L'alimentation électrique n'est pas correctement connectée. Vérifiez le câblage (consultez la section 5.1).
Rouge continu 	Vert clignotant/ solide  / 	<p>L'appel de courant a dépassé le seuil de courant maximum défini par l'utilisateur sur le module. Vérifiez si le seuil de courant maximum peut être augmenté pour être juste inférieur ou égal au courant nominal de l'installation électrique de l'habitation (consultez la section 7).</p> <p>Le module a détecté que la tension d'alimentation est inférieure ou supérieure à la limite prévue. Vérifiez que la distribution électrique de l'installation est comprise entre 187 et 264 V CA.</p> <p>La position du commutateur DIP n'est pas correcte, réglez le bon courant (consultez la section 7).</p>
Rouge continu 	Vert clignotant 	La position du commutateur DIP est réglée sur le mode d'appairage après la mise sous tension. Vérifiez que la position du commutateur DIP est réglée sur le mode d'appairage avant la mise sous tension (consultez la section 6.1).
Vert clignotant 	Vert continu 	Le mode d'appairage est terminé mais le réglage est en attente. Réglez la position du commutateur DIP sur le bon courant (consultez la section 7).
Rouge clignotant 	Vert clignotant 	Le processus d'appairage est perturbé ; veuillez éteindre l'appareil et vérifier l'appairage ultérieurement lorsqu'il n'y a pas d'interférences.

11 Recyclage



Les matériaux d'emballage de cet équipement peuvent être recyclés.
Le produit et tous les accessoires marqués de ce symbole sont des composants électriques et électroniques qui doivent être éliminés séparément des déchets ménagers.

■ Veuillez contribuer à la protection de l'environnement en jetant les déchets dans des conteneurs appropriés.

Merci de contribuer à la protection de l'environnement.

12 Garantie

Garantie contractuelle	18 mois
-------------------------------	---------

Schneider Charge - EVA2HPC3

de Anti-Auslöse-Modul für die Dreiphasige Installation



BQT5080401-01_DE

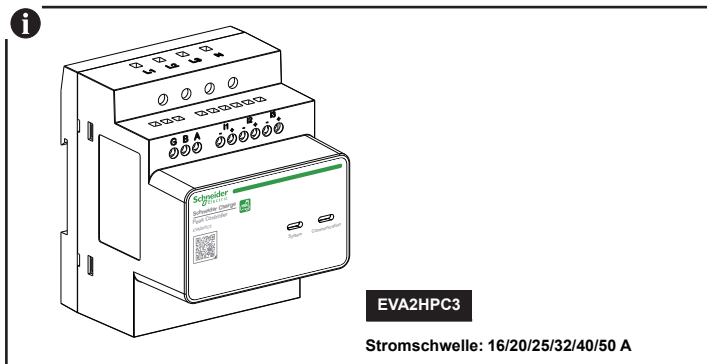

Kundenbetreuung-Center

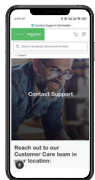

Schneider
Electric

Die in dieser Dokumentation bereitgestellten Informationen enthalten allgemeine Beschreibungen und/oder technische Merkmale zur Leistung der hierin enthaltenen Produkte. Diese Dokumentation dient nicht als Ersatz und darf nicht zur Bestimmung der Eignung oder Zuverlässigkeit dieser Produkte für spezifische Anwendungen des Nutzers verwendet werden.

Es obliegt jedem Nutzer oder Integrator, die geeignete und vollständige Risikoanalyse, Bewertung und Prüfung der Produkte im Hinblick auf die jeweilige spezifische Anwendung oder Verwendung durchzuführen. Weder Schneider Electric noch eines seiner Tochterunternehmen oder verbundenen Unternehmen haften für missbräuchliche Verwendung der hierin enthaltenen Informationen. Wenn Sie Vorschläge zur Verbesserung oder Änderung haben oder Fehler in dieser Veröffentlichung finden, informieren Sie uns bitte.

Sie erklären sich damit einverstanden, dass Sie ohne schriftliche Genehmigung von Schneider Electric keine Teile oder den gesamten Inhalt dieses Dokuments auf irgendeinem Medium reproduzieren, außer für Ihre persönliche, nicht kommerzielle Nutzung. Sie erklären sich auch damit einverstanden, keine Hypertext-Links zu diesem Dokument oder seinem Inhalt zu erstellen. Schneider Electric gewährt keine Rechte oder Lizenzen für die persönliche und nichtkommerzielle Nutzung des Dokuments oder seines Inhalts, außer einer nicht-exklusiven Lizenz, es auf eigene Gefahr in „wie es ist“ zu konsultieren. Alle anderen Rechte sind vorbehalten.

Alle relevanten staatlichen, regionalen und lokalen Sicherheitsvorschriften müssen bei der Installation und Verwendung dieses Produkts beachtet werden. Aus Gründen der Sicherheit und um die Einhaltung der dokumentierten Systemdaten sicherzustellen, sollten Reparaturen an Komponenten nur vom Hersteller durchgeführt werden.

Wenn Geräte für Anwendungen mit technischen Sicherheitsanforderungen verwendet werden, müssen die entsprechenden Anweisungen befolgt werden.

Das Versäumen, Schneider Electric-Software oder zugelassene Software mit unseren Hardwareprodukten zu verwenden, kann zu Verletzungen, Schäden oder unsachgemäßen Betriebsergebnissen führen.

Das Nichtbeachten dieser Informationen kann zu Verletzungen oder Beschädigungen der Ausrüstung führen.

© 2023 Schneider Electric. Alle Rechte vorbehalten.

⚠ GEFAHR

GEFAHR weist auf eine gefährliche Situation hin, die, wenn sie nicht vermieden wird, **zum Tod oder** zu schweren Verletzungen führen wird.

⚠ WARNUNG

WARNUNG weist auf eine gefährliche Situation hin, die, wenn sie nicht vermieden wird, **zum Tode oder** zu schweren Verletzungen führen kann.

⚠ VORSICHT

VORSICHT weist auf eine gefährliche Situation hin, die, wenn sie nicht vermieden wird, **zu leichten oder** mittelschweren Verletzungen führen kann.

HINWEIS

HINWEIS wird verwendet, um Praktiken anzusprechen, die nicht mit körperlichen Verletzungen verbunden sind.

1 Inhalte

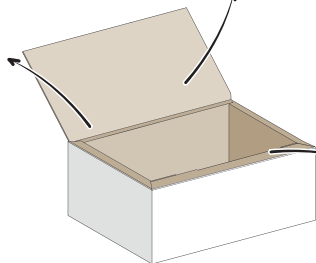
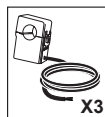
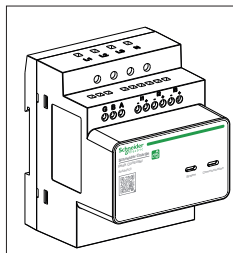

2 Beschreibung

2.1 Bestimmungsgemäße Verwendung

HINWEIS

Die folgenden Punkte sollten beachtet werden:

Dieses Anti-Auslöse-Modul ist für die Verwendung mit der Schneider Charge oder der EVlink Home-Ladestation vorgesehen. Verwenden Sie es nicht mit anderen elektrischen Geräten.

Das Nichtbefolgen dieser Anweisungen kann zu Schäden an Geräten führen.

- Das Anti-Auslöse-Modul begrenzt die maximale Leistungsaufnahme der Ladestation, um die Kontinuität der Hausversorgung unter allen Bedingungen zu gewährleisten. In einigen Fällen stellt das Modul das Laden vollständig ein.
- Das Anti-Auslöse-Modul erfasst den Gesamtstrom, der von der örtlichen Installation gezogen wird, und reduziert, abhängig von der vom Benutzer eingestellten maximalen Stromschwelle, den Strom, der von der Ladestation gezogen wird.
- **Die Kopplung dieses Anti-Auslöse-Moduls mit dem Schneider Charge Ladestation ist zwingend erforderlich.** Siehe Abschnitt 6. Innerhalb eines Bereichs von 200 Metern (656 Fuß) Kabellänge unter dem gleichen Stromwandler können bis zu sechs Gerätepaare gleichzeitig (unter Verwendung der Powerline-Kommunikation) an derselben L1-Leitung betrieben werden.
- **Abschnitt 6 überspringen, wenn das Anti-Auslöse-Modul installiert ist und mit einer EVlink Home-Ladestation verwendet wird.**
- Beim Installieren und Anschließen des Anti-Auslöse-Moduls sollten **Sie sicherstellen**, dass Sie die Anforderungen verschiedener Länder erfüllen.

2.2 Bzgl. dieses Handbuchs

- Diese Anleitung gilt nur für das dreiphasige Anti-Auslöse-Modul für die dreiphasige Ladestation.
- Diese Anleitung richtet sich an Elektriker und Kunden.

2.3 Abmessungen und Gewicht

Anti-Auslöse-Modul

Abmessungen (B/H/T)	72 x 89 x 75 mm (2,83 x 3,5 x 2,95 in)
Kompatibilität	4 Module breit
Gewicht	180 g (0,39 lb)
Montageart	DIN-Schiene

Stromsensor

Abmessungen (B/H/T)	48 x 30 x 32 mm (1,88 x 1,18 x 1,25 Zoll)
Sensorkabel	1 m (3,2 Fuß) lang mit 1,2 mm ² (16 AWG) Kabeln

2 Beschreibung

2.4 Beschreibung

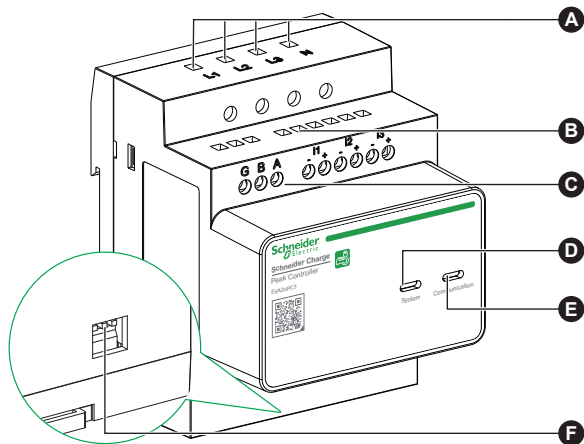

A	Stromversorgungsanschlüsse	L1 verbindet sich mit Phase 1, L2 verbindet sich mit Phase 2, L3 verbindet sich mit Phase 3 und N verbindet sich mit dem Neutralleiterkabel. Wenn ein System ohne Neutralleiter verwendet wird, siehe Abschnitt 5.1.
B	Stromsensorschlüsse	I1-, I2- und I3- werden mit dem schwarzen Kabel des Stromwandlers verbunden. I1+, I2+ und I3+ werden mit dem roten Kabel des Stromwandlers verbunden.
C	Überwachungsanschlüsse	Nicht unterstützt
D	Statusanzeige des Systems	Grün: Das Modul überwacht und steuert die Ladestation korrekt. Rot: Siehe Abschnitt 8 zur Fehlerbehebung.
E	Anzeige des Kommunikationsmodus	Grün konstant: Kommunikation mit Schneider Charge über PLC (Powerline-Kommunikation). Grün blinkend: Kommunikation mit EVlink Home über PLC.
F	Konfigurationschalter	Ermöglicht die Kopplung mit einem Schneider Charge und legt den maximalen Strom für die Installation durch Einstellen der Position der drei DIP-Schalter fest.

3 Eigenschaften

3.1 Allgemeine Daten

- Elektrische Eigenschaften
 - Versorgungsspannung: 220-240 V AC (+/- 10%)
 - Frequenz: 50/60 Hz (+/- 10%)
 - Nennleistung: 5 W
 - Stromwandler-Samplingstrom: 1 bis 100 A
 - Abfrageintervall: 1 Sekunde
 - Kommunikationsprotokoll: PLC (Powerline-Kommunikation)
- Umweltbedingungen
 - Innenraumnutzung
 - Höhe: 0 - 2000 m
 - Relative Luftfeuchtigkeit: 5 % bis 95 %
 - Nominal Temperature: -30 bis +50 °C (-22° F bis +122° F)
 - Überspannungskategorie: III
 - Verschmutzungsgrad: 2
 - Isolationsgrad: Verstärkte Isolierung
- Standards
 - EN 61010-1: 2010, EN 61326-1: 2013

3.2 Lagerung

- Stellen Sie sicher, dass das Anti-Auslöse-Modul und dessen Zubehör in einem trockenen und gut belüfteten Innenraum gelagert werden, in dem die:
 - Temperatur -40 °C bis +85 °C nicht überschreitet (-40° F bis +185° F)
 - Die monatliche relative Luftfeuchtigkeit 90% nicht überschreitet
 - die Atmosphäre frei von korrosiven und explosiven Gasen ist

3.3 Betrieb

GEFAHR

DAS RISIKO VON ELEKTROSCHOCKS, EXPLOSIONEN ODER LICHTBÖGEN

- Das Gehäuse des Anti-Auslöse-Moduls muss versiegelt sein.
 - Es sind die örtlichen Installationsvorschriften zu beachten.
- Die Nichtbeachtung dieser Anweisungen kann zu Tod oder schweren Verletzungen führen.**

3.4 Umwelt

- Konform mit der RoHS-Richtlinie (2011/65/EU und 2015/863 EU)
- REACH-Konform (EU-Verordnung 1907/2006)

⚠️ ⚠️ GEFAHR

FEUERGEFAHR

■ Schützen Sie das Modul mit dem entsprechenden Leitungsschutzschalter.
Die Nichtbeachtung dieser Anweisungen kann zu Tod oder schweren Verletzungen führen.

■ Schließen Sie das Anti-Auslöse-Modul mit einem Kabel mit einem Querschnitt von mindestens 1,5 mm² (15 AWG), jedoch nicht länger als 30 Metern (98 Fuß), an den Verteilerkasten an.

■ Schließen Sie das Anti-Auslöse-Modul über die Schraubklemmen N und L1, L2, L3 an den Verteilerkasten an, wobei L1, L2, L3 für die drei stromführenden Adern und N für den Neutralleiter steht (siehe Schaltplan unten). Wenn ein System ohne Neutralleiter verwendet wird, siehe Abschnitt 5.1.

■ Verbinden Sie das Anti-Auslöse-Modul mit dem Stromsensor, indem Sie Kabel mit einem Querschnitt von mindestens 1,0 mm² (17 AWG) verwenden, die jedoch nicht länger als 10 Metern (33 Fuß) sein dürfen.

Fügen Sie einen 2A-Leitungsschutzschalter für den dedizierten Schutz des Anti-Auslöse-Moduls hinzu, wenn die Länge der Drähte zwischen dem vorhandenen Leitungsschutzschalter (der die Ladestation schützt) und dem Anti-Auslöse-Modul länger als 3 Meter ist.

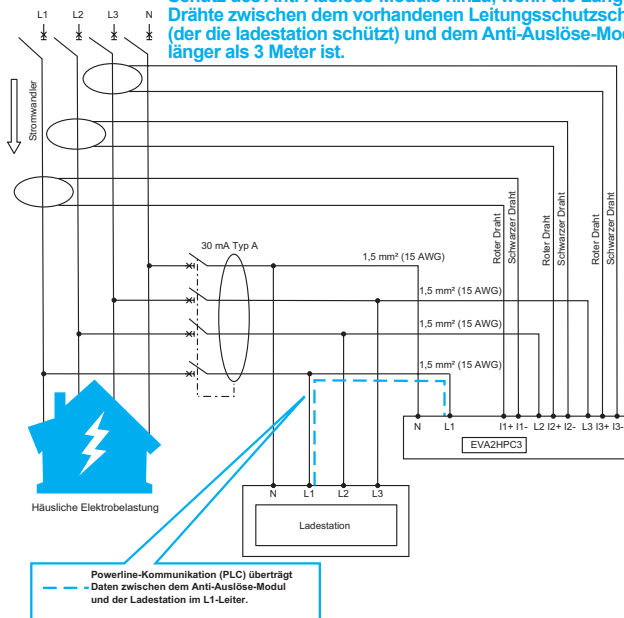

5 Installation des Anti-Auslöse-Moduls

⚠ ⚠ GEFAHR

DAS RISIKO VON ELEKTROSCHOCKS, EXPLOSIONEN ODER LICHTBÜGEN

- Schalten Sie die elektrische Stromversorgung vor Beginn der Arbeit aus.
 - Verwenden Sie einen Spannungstester mit entsprechender Bewertung.
- Die Nichtbeachtung dieser Anweisungen kann zu Tod oder schweren Verletzungen führen.**

■ Vor der Montage des Moduls auf einer DIN-Schiene.

- Wenn ein Schneider Charge installiert ist, stellen Sie den DIP-Schalter so ein, dass der Kopplungsmodus aktiviert ist.
- Wenn ein EVlink Home installiert ist, stellen Sie den DIP-Schalter so ein, dass der maximale Strom für die Installation eingestellt ist. Siehe Abschnitt 7.

1

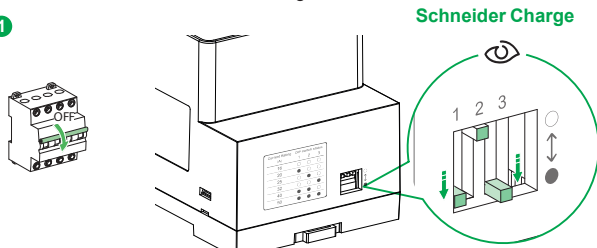

- Ziehen Sie den Laschen an der Rückseite des Moduls, um den Clip zu entriegeln.
- Nachdem das Modul auf einer DIN-Schiene montiert wurde, drücken Sie die Laschen an der Rückseite des Moduls, um den Clip zu verriegeln.

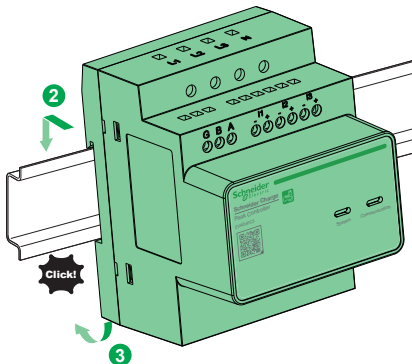

5 Installation des Anti-Auslöse-Moduls

5.1 Verdrahtung des Anti-Auslöse-Moduls

HINWEIS

NICHT-BETRIEBSFÄHIGE GERÄTE

■ Beachten Sie die Phasenfolge bei der Verdrahtung.

Die Nichtbeachtung dieser Anweisungen kann zu Geräteschäden führen.

230V AC 3-Phasen

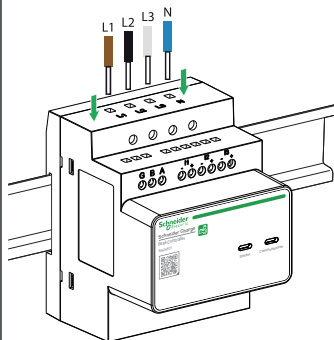

230V AC 3-Phasen Kein Neutralleiter

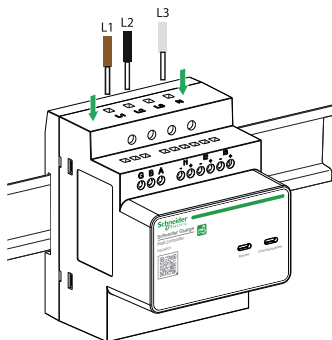

Verdrahtung	Verteilungstafel - Anti-Auslöse-Modul	Anti-Auslöse-Modul – Stromsensor
Durchmesser	4 x 1,5 mm ² (15 AWG)	6 x 1 mm ² (17 AWG)
Länge	< 30 m (98 Fuß)	< 10 m (32 Fuß)

5 Installation des Anti-Auslöse-Moduls

5.2 Installation des Stromsensors

⚠ ⚠ GEFAHR

DAS RISIKO VON ELEKTROSCHOCKS, EXPLOSIONEN ODER LICHTBÖGEN

■ Schalten Sie die Stromversorgung aus, bevor Sie den Stromsensor anschließen oder trennen.

■ Lassen Sie keine Drähte unverbunden.

Die Nichtbeachtung dieser Anweisungen kann zu Tod oder schweren Verletzungen führen.

■ **Stellen Sie sicher, dass der Pfeil am Stromwandler mit der Richtung des Stromflusses vom Netz übereinstimmt.**

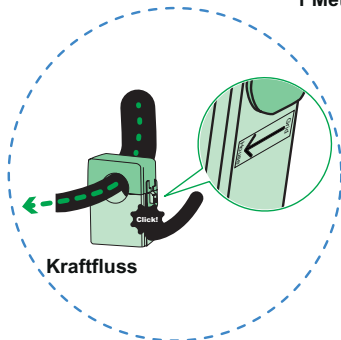
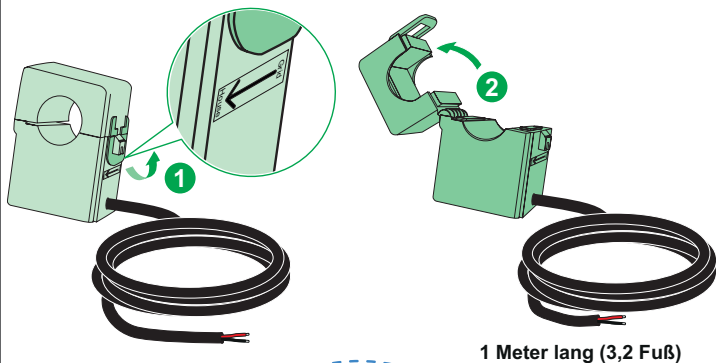

5 Installation des Anti-Auslöse-Moduls

5.2 Installation des Stromsensors

- Überprüfen Sie die Phasenfolge der Verdrahtung und stellen Sie sicher, dass der Stromwandler am L1/L2/L3-Draht befestigt ist.

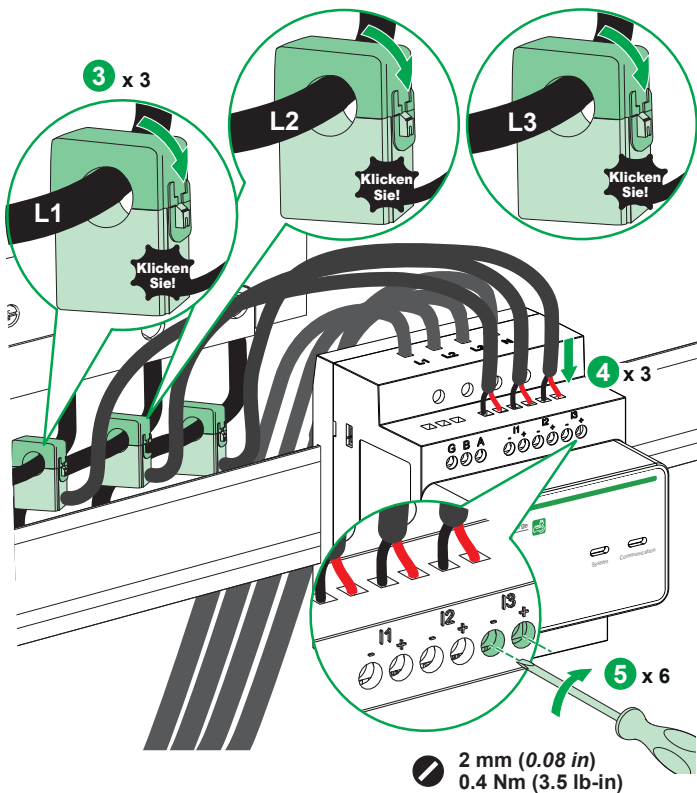

6 Kopplungsschritte mit Schneider Charge

HINWEIS

Die folgenden Punkte sollten beachtet werden:



- Die Kopplung mit Schneider Charge ist obligatorisch.
 - Überspringen Sie diesen Schritt, wenn eine EVlink Home-Ladestation installiert ist.
 - Schalten Sie das Gerät während des Pairing-Prozess nicht aus. Andernfalls kann die Kopplung fehlschlagen und die Anti-Auslösefunktion kann nicht erfolgreich aktiviert werden.

Das Nichtbefolgen dieser Anweisungen kann zu Auslösungen oder Schäden an Geräten führen.

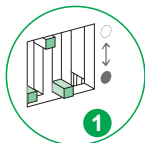
6.1 Aktivieren des Kopplungsmodus des Anti-Auslöse-Moduls



1 Stellen Sie den DIP-Schalter zuerst auf den Kopplungsmodus.

2 Schalten Sie das Gerät ein, die System-LED  und die Kommunikations-LED . Aktivieren Sie dann den Kopplungsmodus der Ladestation, siehe Abschnitt 6.2.

6.2 Aktivieren des Kopplungsmodus der Ladestation

EVH5●●●N●

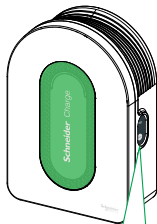
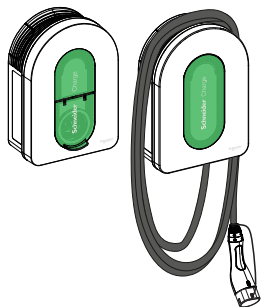

Dreimal drücken

3

- Wenn die seitliche LED konstant grün leuchtet, ist der Kopplungsmodus verfügbar, andernfalls muss die Ladestation neu gestartet werden.

3 Der Kopplungsmodus kann aktiviert werden, indem Sie die seitliche Taste 3 Mal hintereinander in 1 bis 2 Sekunden drücken, und die seitliche LED beginnt blau zu blinken.

6 Kopplungsschritte mit Schneider Charge

6.3 Abschluss der Kopplung

EVH5●●●●No



- Die seitliche LED wird konstant grün.

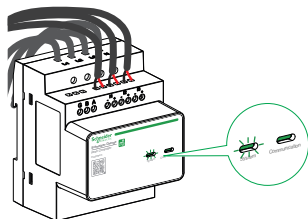

- ⌚ Die Kopplung ist in 1 Minute abgeschlossen
- Die Systemkontrollleuchte blinkt grün. Die Kommunikationskontrollleuchte leuchtet grün.
- **Das Gerät ist nun gekoppelt. Stellen Sie den maximalen Stromwert (knapp unter oder gleich dem Stromwert der Hausinstallation) ein, indem Sie die Position der DIP-Schalter ändern (siehe Abschnitt 7). Die Kontrolllampen leuchten konstant grün.**

7 Konfigurieren

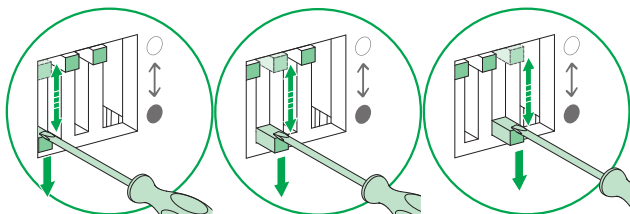
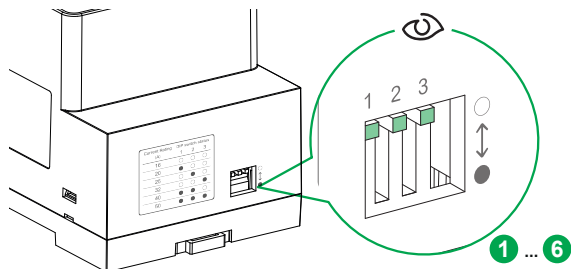

			Strombewertung (A)	DIP-Schalterstatus		
1	2	3		1	2	3
			16	<input type="radio"/>	<input type="radio"/>	<input type="radio"/>
			20	<input checked="" type="radio"/>	<input type="radio"/>	<input type="radio"/>
			25	<input type="radio"/>	<input checked="" type="radio"/>	<input type="radio"/>
			32	<input type="radio"/>	<input type="radio"/>	<input checked="" type="radio"/>
			40	<input checked="" type="radio"/>	<input checked="" type="radio"/>	<input type="radio"/>
			50	<input checked="" type="radio"/>	<input checked="" type="radio"/>	<input checked="" type="radio"/>

■ Legen Sie den maximalen Stromwert (16/20/25/32/40/50 A) knapp unter oder gleich der Strombewertung der elektrischen Installation des Hauses fest, indem Sie die Position der DIP-Schalter ändern.

8 Pairing-Prozess abbrechen

HINWEIS

Die folgenden Punkte sollten beachtet werden:

- Die Kopplung mit Schneider Charge ist obligatorisch.
 - Überspringen Sie diesen Schritt, wenn eine EVlink Home-Ladestation installiert ist.
- Die Anti-Auslösefunktion steht für Schneider Charge nicht zur Verfügung, wenn der Kupplungsvorgang vorzeitig abgebrochen wird.

Die Nichtbeachtung dieser Anweisungen kann zu einem unvollständigen Abbruch führen.

- Brechen Sie den Pairing-Prozess ab, indem Sie die Position der DIP-Schalter ändern, bevor der Pairing-Prozess abgeschlossen ist.

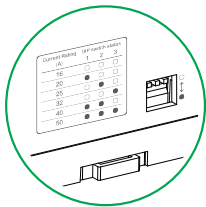

- Brechen Sie den Pairing-Prozess durch dreimaliges Drücken der seitlichen Taste ab.

■ Zu diesem Zeitpunkt leuchtet die seitliche LED dauerhaft grün. Die Anti-Auslösefunktion ist nun für Schneider Charge nicht mehr verfügbar.



Dreimal drücken

9 Entkopplungsvorgang

HINWEIS

Die folgenden Punkte sollten beachtet werden:

- Der Schneider Charge kann einzeln entkoppelt und mit dem neuen Anti-Auslöse-Modul wieder gekoppelt werden, wenn das gekoppelte Anti-Auslöse-Modul defekt ist und ausgetauscht werden muss. Gleiches gilt für die zu ersetzenden Ladestationen.
- Nach dem Entkopplern ist die Anti-Auslösefunktion für Schneider Charge nicht mehr verfügbar.

Die Nichtbeachtung dieser Anweisungen kann zu einer unvollständigen Entkopplung führen.

9 Entkopplungsvorgang

- Um das Anti-Auslöse-Modul zu entkoppeln

- 1 Stellen Sie den DIP-Schalter auf den Pairing-Modus

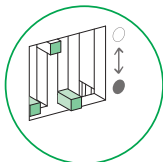

- 2 Das Anti-Auslöse-Modul neu starten und den Pairing-Prozess beginnen (siehe Abschnitt 6.1).

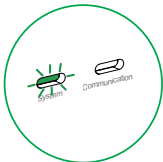

- 3 Brechen Sie den Kopplungsvorgang ab, indem Sie die Position der DIP-Schalter auf die aktuelle Nennleistung ändern, bevor die Kopplung abgeschlossen ist

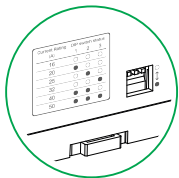

- Um das Schneider Charge zu entkoppeln

- 1 Starten Sie die Ladestation erneut

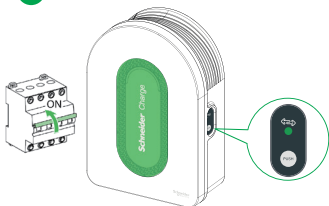



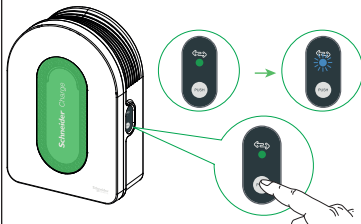









- 2 Taste dreimal drücken, um den Kopplungsmodus aufzurufen.



- 3 Halten Sie die Taste fünf Sekunden lang gedrückt, um das Gerät zu entkoppeln.



10 Fehlerbehebung

System-anzeigeleuchte	Kommunikation-sanzeigeleuchte	Mögliche Ursachen und Korrekturmaßnahmen
Leuchtet Grün 	Blinkend grün 	<ul style="list-style-type: none"> ■ Wenn Sie Schneider Charge installiert haben, überprüfen Sie, ob die Kopplungsschritte zur Aktivierung der Anti-Auslösefunktion durchgeführt wurden (siehe Abschnitt 6). ■ Wenn ein EVlink Home installiert ist, zeigt es den ordnungsgemäßen Betriebsstatus an.
Aus 	Aus 	Die Stromversorgung ist nicht ordnungsgemäß angeschlossen. Überprüfen Sie die Verkabelung (siehe Abschnitt 5.1).
Durchgehend rot 	Blinkend grün/ konstant grün  / 	<p>Der Stromverbrauch hat den vom Benutzer auf dem Modul definierten maximalen Stromschwellenwert überschritten. Überprüfen Sie, ob der maximale Stromschwellenwert auf einen Wert knapp unter oder gleich der Strombewertung der elektrischen Installation des Hauses erhöht werden kann (siehe Abschnitt 7).</p> <p>Das Modul hat erkannt, dass die Spannungsversorgung unter oder über dem vorgesehenen Grenzwert liegt. Überprüfen Sie, ob die elektrische Verteilung der Installation zwischen 187-264 V AC liegt.</p> <p>Die Position des DIP-Schalters ist nicht korrekt, setzen Sie den richtigen Strom (siehe Abschnitt 7).</p>
Durchgehend rot 	Blinkend grün 	Die Position des DIP-Schalters ist nach dem Einschalten auf den Kopplungsmodus eingestellt. Vergewissern Sie sich, dass die Position des DIP-Schalters auf den Kopplungsmodus eingestellt ist, bevor Sie das Gerät einschalten (siehe Abschnitt 6.1).
Blinkend grün 	Leuchtet Grün 	Der Kopplungsmodus ist abgeschlossen, aber die Parametrierung steht noch aus. Stellen Sie den DIP-Schalter auf den richtigen Strom ein (siehe Abschnitt 7).
Blinkt Rot 	Blinkend grün 	Der Pairing-Prozess ist gestört; Schalten Sie das Gerät aus und überprüfen Sie die Kopplung später, wenn keine Interferenz vorliegt.

11 Recyceln



Die Verpackungsmaterialien dieses Geräts können recycelt werden. Das Produkt und alle mit diesem Symbol gekennzeichneten Zubehörteile sind elektrische und elektronische Komponenten, die getrennt vom Hausmüll entsorgt werden müssen.

Bitte helfen Sie mit, die Umwelt zu schützen, indem Sie die Abfälle in den entsprechenden Behältern entsorgen.

Vielen Dank, dass Sie uns helfen, die Umwelt zu schützen.

12 Gewährleistung

Vertragliche Gewährleistung	18 Monate
------------------------------------	-----------

Schneider Charge - EVA2HPC3

ES Módulo antidisparo para Instalación Trifásica



BQT5080401-01_ES

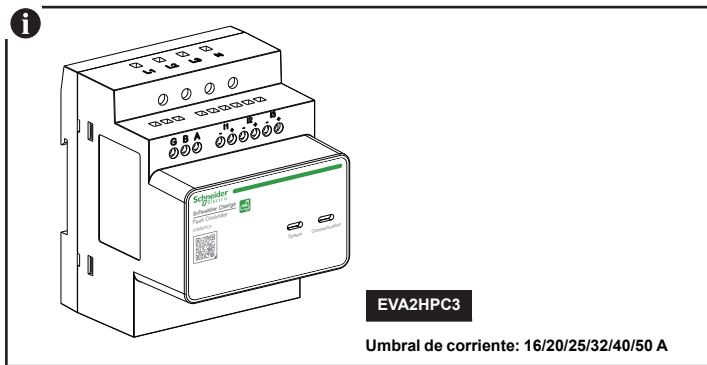

Centro de atención al cliente

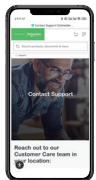

La información facilitada en esta documentación contiene descripciones generales y/o características técnicas de las prestaciones de los productos aquí presentados. Esta documentación no pretende sustituir ni debe utilizarse para determinar la idoneidad o fiabilidad de estos productos para aplicaciones específicas del usuario. Corresponde a dicho usuario o integrador realizar el análisis de riesgos, la evaluación y las pruebas adecuadas y completas de los productos con respecto a la aplicación específica pertinente o al uso de los mismos. Ni Schneider Electric ni ninguna de sus filiales o subsidiarias serán responsables del uso indebido de la información aquí recogida. Si tiene alguna propuesta para mejorar o modificar esta publicación o ha encontrado algún error en ella, le rogamos que nos lo comunique.

Usted se compromete a no reproducir, salvo para su uso personal y no comercial, la totalidad o parte de este documento en ningún soporte sin el permiso de Schneider Electric, otorgado por escrito. También se compromete a no establecer ningún enlace de hipertexto a este documento o a su contenido. Schneider Electric no concede ningún derecho o licencia para el uso personal y no comercial del documento o su contenido, excepto una licencia no exclusiva para consultarlo "tal cual", bajo su propia responsabilidad. Todos los demás derechos están reservados.

Al instalar y utilizar este producto deben observarse todas las normas de seguridad estatales, regionales y locales aplicables. Por razones de seguridad y para contribuir a garantizar el cumplimiento de los datos documentados del sistema, sólo el fabricante debe realizar reparaciones en los componentes.

Cuando los dispositivos se utilicen para aplicaciones con requisitos técnicos de seguridad, es preciso seguir las instrucciones correspondientes.

La no utilización del software de Schneider Electric o del software aprobado con nuestros productos de hardware puede provocar lesiones, daños o resultados de funcionamiento incorrectos.

El incumplimiento de esta información puede provocar lesiones o daños en el equipo.

© 2023 Schneider Electric. Todos los derechos reservados.

⚠ PELIGRO

La palabra **PELIGRO** señala una situación peligrosa que, si no se evita, **causará la muerte o una lesión seria.**

⚠ ADVERTENCIA

La palabra **ADVERTENCIA** señala una situación peligrosa que, si no se evita, **puede causar la muerte o una lesión seria.**

⚠ PRECAUCIÓN

La palabra **PRECAUCIÓN** señala una situación peligrosa que, si no se evita, **puede causar una lesión moderada o leve.**

AVISO

La palabra **AVISO** se usa para señalar las prácticas que no conllevan ninguna lesión física.

1 Contenidos

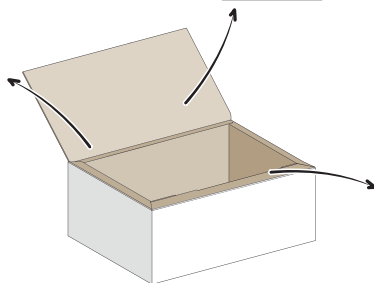
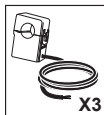
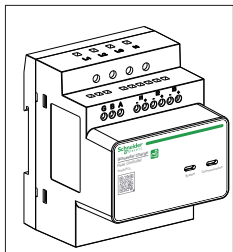

2 Descripción

2.1 Uso especificado

AVISO

Se deben seguir los siguientes puntos

Este módulo antidisparo está diseñado para ser utilizado con la estación de carga Schneider Charge o EVlink Home. No lo utilice con otros dispositivos eléctricos.

El incumplimiento de estas instrucciones puede provocar disparos o daños en el equipo.

- El módulo antidisparo limita el consumo máximo de la estación de carga para mantener la continuidad del suministro eléctrico doméstico bajo cualquier condición. En algunos casos, el módulo paraliza completamente la carga.
- El módulo antidisparo detecta la corriente total consumida por la instalación local y, en función del umbral de corriente máxima fijado por el usuario, reduce la corriente consumida por la estación de carga.
- **Es obligatorio vincular este módulo antidisparo con la estación de carga Schneider Charge.** Consulte la sección 6. Bajo el mismo transformador, en el rango de longitud de cable de 200 metros (656 pies), es posible que hasta seis pares de dispositivos trabajen en simultáneo (utilizando la comunicación por línea eléctrica) en la misma línea L1.
- **Omite la sección 6 si el módulo antidisparo está instalado y se utiliza con una estación de carga EVlink Home.**
- Cuando instale y conecte el módulo antidisparo, **compruebe** que cumple los requisitos de los distintos países.

2.2 Acerca de este manual

- Esta hoja de instrucciones se aplica únicamente al módulo antidisparo trifásico para la estación de carga trifásica.
- Esta hoja de instrucciones está dirigida a electricistas y clientes.

2.3 Dimensiones y peso

Módulo antidisparo	
Dimensiones (A/A/P)	72 x 89 x 75 mm (2,83 x 3,5 x 2,95 in)
Compatibilidad	4 módulos de ancho
Peso	180 g (0,39 lb)
Tipo de montaje	Carril DIN

Sensor de corriente	
Dimensiones (A/A/P)	48 x 30 x 32 mm (1,88 x 1,18 x 1,25 pulg.)
Cable del sensor	1 m (3,2 pies) de longitud con cables de 1,2 mm ² (16 AWG)

2 Descripción

2.4 Descripción

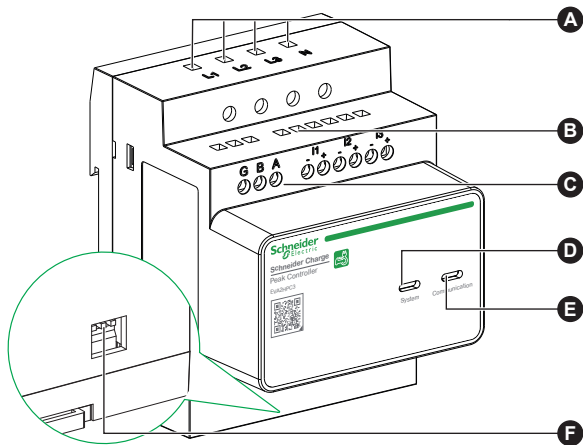

A	Terminales de fuente de alimentación	L1 se conecta a la fase 1, L2 se conecta a la fase 2, L3 se conecta a la fase 3 y N se conecta al cable Neutro. Si se aplica un sistema sin Neutro, consulte la sección 5.1.
B	Terminales del sensor de corriente	I1-, I2- e I3- se conectan al cable negro del transformador de corriente. I1+, I2+ e I3+ se conectan al cable rojo del transformador de corriente.
C	Terminales de monitorización	Sin soporte
D	Indicador de estado del sistema	Verde: el módulo supervisa y controla correctamente la alimentación de la estación de carga. Rojo: consulte la sección 8 de resolución de problemas.
E	Indicador del modo de comunicación	Verde fijo: conexión con Schneider Charge a través de PLC (comunicación por línea eléctrica). Verde intermitente: comunicación con EVlink Home a través de PLC.
F	Interruptor de configuración	Permite la vinculación con un Schneider Charge y define la corriente máxima para la instalación mediante el ajuste de la posición de los tres interruptores DIP.

3 Características

3.1 Datos generales

- Características eléctricas
 - Tensión de alimentación: 220-240 V AC (+/- 10%)
 - Frecuencia: 50/60 Hz (+/- 10%)
 - Potencia nominal: 5 W
 - Corriente de muestreo del transformador de corriente: de 1 a 100 A
 - Intervalo de sondeo: 1 s
 - Protocolo de comunicación: PLC (comunicación por línea eléctrica)
- Condiciones ambientales
 - Uso en interiores
 - Altitud: 0 - 2000 m
 - Humedad relativa: 5% a 95%
 - Temperatura nominal: -30 a +50 °C (-22° F a +122° F)
 - Categoría de sobretensión: III
 - Grado de contaminación: 2
 - Grado de aislamiento Aislamiento reforzado
- Normas
 - EN 61010-1: 2010, EN 61326-1: 2013

3.2 Almacenamiento

- Asegúrese de que el módulo antidisparo y sus accesorios se almacenan en el interior en un lugar seco y ventilado donde la:
 - la temperatura no supere los -40 °C a +85 °C (-40° F a +185° F)
 - la humedad relativa mensual no supere el 90%
 - la atmósfera esté libre de gases corrosivos y explosivos

3.3 Funcionamiento

PELIGRO

PELIGRO DE DESCARGA ELÉCTRICA, EXPLOSIÓN O ARCO ELÉCTRICO

- La cubierta del módulo antidisparo debe estar precintada.
 - Respete las normativas de instalación locales.
- El incumplimiento de estas instrucciones provocará la muerte o lesiones graves.**

3.4 Medio ambiente

- Cumple la directiva RoHS (2011/65/UE y 2015/863 UE)
- Conforme a REACH (Reglamento UE 1907/2006)

4 Diagrama Eléctrico

⚠ ⚠ PELIGRO

RIESGO DE INCENDIO

■ Proteja el módulo con la protección adecuada

El incumplimiento de estas instrucciones provocará la muerte o lesiones graves.

■ Conecta el módulo antidisparo al cuadro de distribución utilizando cables con una sección transversal igual o superior a $1,5 \text{ mm}^2$ (15 AWG), pero con una longitud máxima de 30 metros (98 pies).

■ Conecta el módulo antidisparo al cuadro de distribución a través de los terminales de tornillo N y L1, L2, L3, donde L1, L2, L3 son para tres cables activos y N es para el cable neutro (ver diagrama a continuación). Si utiliza un sistema sin Neutro, consulte la sección 5.1.

■ Conecta el módulo antidisparo al sensor de corriente con cables cuya sección transversal sea igual o superior a $1,0 \text{ mm}^2$ (17 AWG), pero cuya longitud no supere los 10 metros (33 pies).

Agregue un magnetotermico de 2A para la protección específica del módulo antidisparo si la longitud de los cables entre el magnetotermico existente (que protege la estación de carga) y el módulo antidisparo es superior a 3 metros.

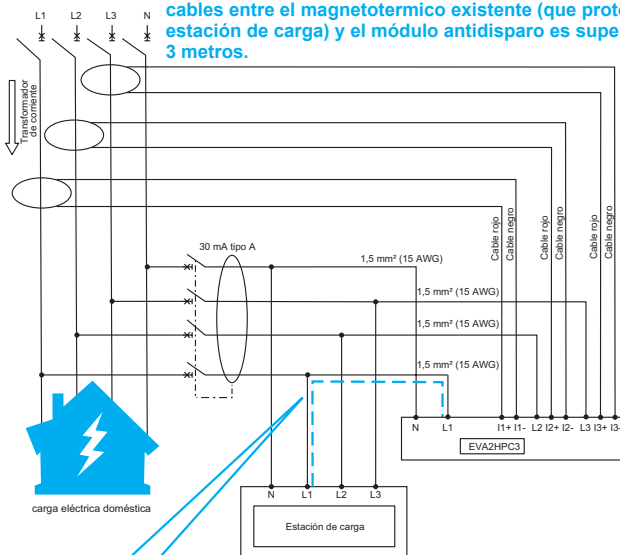

La comunicación por línea eléctrica (PLC)
--- transporta los datos entre el módulo antidisparo y la estación de carga en el cable L1

5 Instalación del módulo antidisparo

⚠ ⚠ PELIGRO

PELIGRO DE DESCARGA ELÉCTRICA, EXPLOSIÓN O ARCO ELÉCTRICO

- Desconecte la alimentación eléctrica antes de empezar a trabajar.
 - Utilice un comprobador de tensión de la capacidad adecuada.
- El incumplimiento de estas instrucciones provocará la muerte o lesiones graves.**

■ Antes de montar el módulo en un carril DIN.

- si se instala un Schneider Charge, ajusta la posición del interruptor DIP para entrar en el modo de vinculación.
- si se instala un EVlink Home, ajusta la posición del interruptor DIP para configurar la corriente máxima para la instalación. Consulte la sección 7.

1

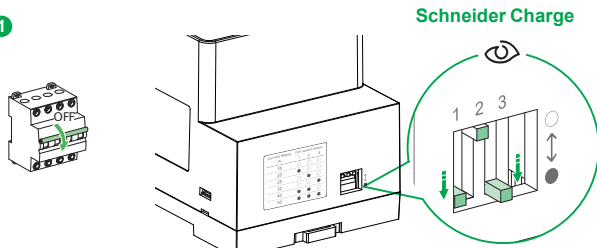

- Tire de la lengüeta situada en la parte posterior del módulo para desbloquear el clip.
- Después de montar el módulo en un carril DIN, presione la lengüeta situada en la parte posterior del módulo para bloquear el clip.

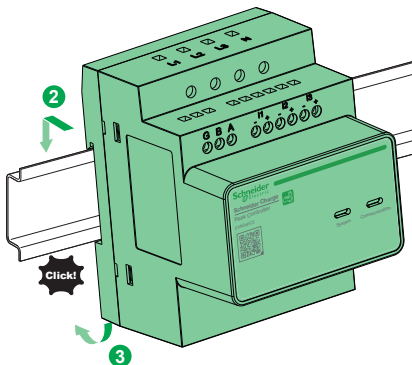

5 Instalación del módulo antidisparo

5.1 Cableado del módulo antidisparo

AVISO

EQUIPO INOPERATIVO

- Respete el orden de las fases de cableado

El incumplimiento de estas instrucciones puede provocar daños en el equipo.

230V AC 3-fases

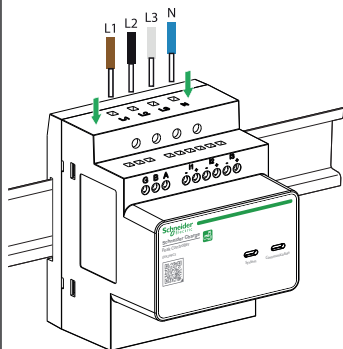

230V AC 3-fases no neutral

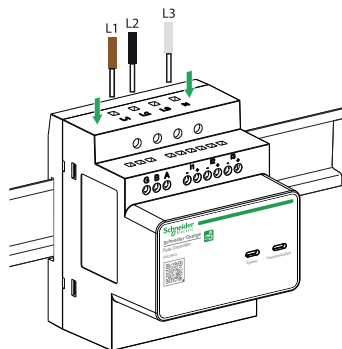

Cable	Cuadro de distribución - Módulo antidisparo	Módulo antidisparo - sensor de corriente
Diámetro	4 x 1,5 mm ² (15 AWG)	6 x 1 mm ² (17 AWG)
Largo	< 30 m (98 pies)	< 10 m (32 pies)

5 Instalación del módulo antidisparo

5.2 Instalación del sensor de corriente

⚠ ⚠ PELIGRO

PELIGRO DE DESCARGA ELÉCTRICA, EXPLOSIÓN O ARCO ELÉCTRICO

- Apaga la corriente eléctrica antes de conectar o desconectar el sensor de corriente.
- No deje ningún cable sin conectar.

El incumplimiento de estas instrucciones provocará la muerte o lesiones graves.

- **Asegúrese de que la flecha del transformador de corriente coincide con el flujo de alimentación de la red.**

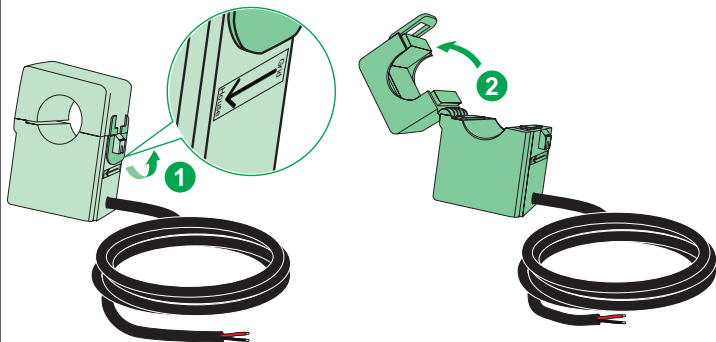

1 metro de longitud
(3,2 pies)

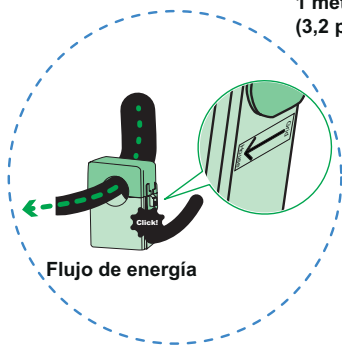

Flujo de energía

5 Instalación del módulo antidisparo

5.2 Instalación del sensor de corriente

- Compruebe el orden de las fases del cableado y compruebe que el transformador de corriente está enganchado en el cable L1/L2/L3.

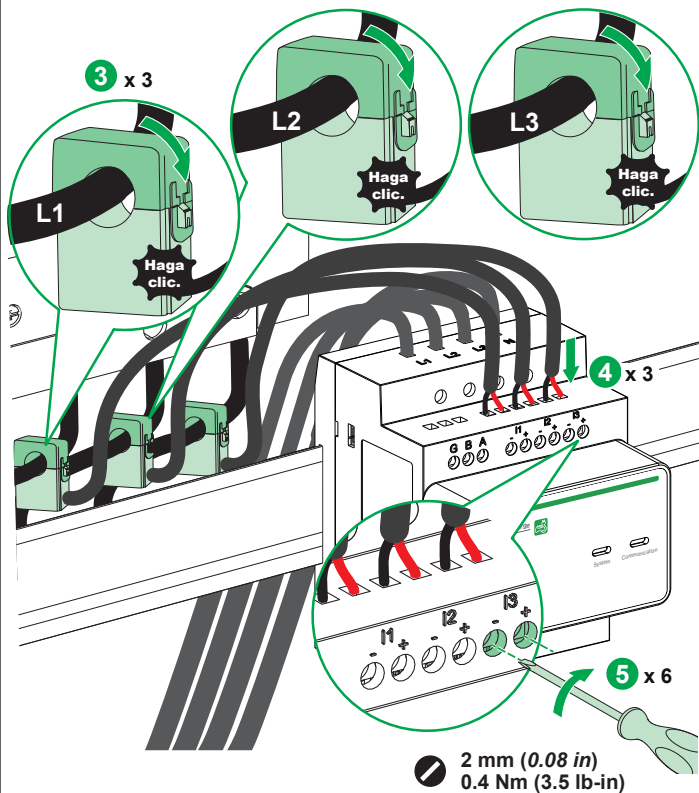

6 Pasos de la vinculación con Schneider Charge

AVISO

Se deben seguir los siguientes puntos

■ La vinculación con Schneider Charge es obligatorio.



- Omite este paso si está instalada una estación de carga EVlink Home.
- No apagues el dispositivo durante el proceso de vinculación; de lo contrario, se producirá un fallo y la función anti-tripping no se activará con éxito.

El incumplimiento de estas instrucciones puede provocar disparos o daños en el equipo.

6.1 Activar el modo de vinculación del módulo antidisparo



1 Coloque primero el interruptor DIP en modo vinculación.

2 Encienda el dispositivo, el LED de sistema  y el LED de comunicación .

A continuación active el modo vinculación de la estación de carga, consulte la sección 6.2.

6.2 Activar el modo de vinculación de la estación de carga

EVH5●●●N●

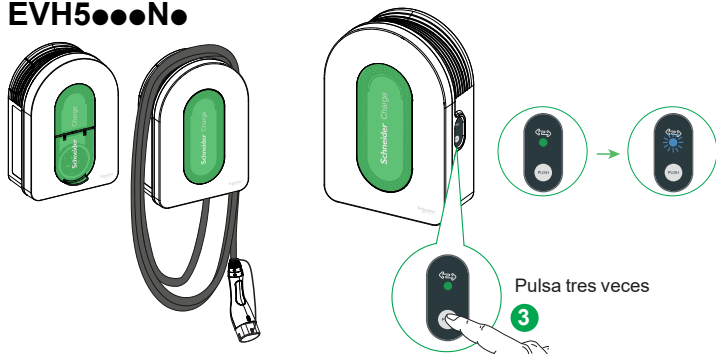

■ Cuando el LED lateral se ilumina en verde fijo, indica que el modo de vinculación está disponible; en caso contrario, es necesario reiniciar la estación de carga.

3 El modo de vinculación puede activarse pulsando el botón lateral 3 veces seguidas en 1 o 2 segundos, y el LED lateral parpadeará en azul.

6 Pasos de la vinculación con Schneider Charge

6.3 Completa el proceso de vinculación

EVH5●●●●No



- El LED lateral cambia a verde fijo.

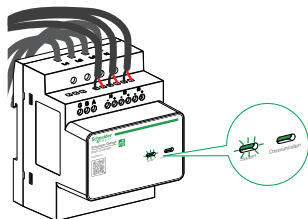

 Vinculación lista en 1 minuto.

- La luz indicadora del sistema parpadea en verde. La luz indicadora de Comunicación está fija en verde.
- **El dispositivo ya está vinculado. Ajusta el valor máximo de corriente (justo por debajo o igual a la corriente nominal de la instalación eléctrica de la vivienda) al cambiar la posición de los interruptores DIP (consulte la sección 7). Los indicadores luminosos están de color verde.**

7 Configurar

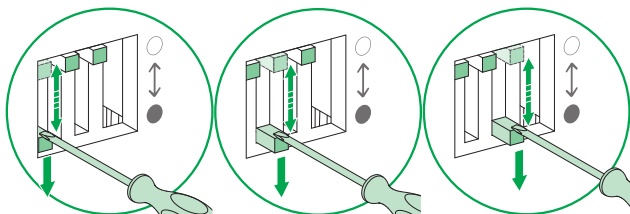
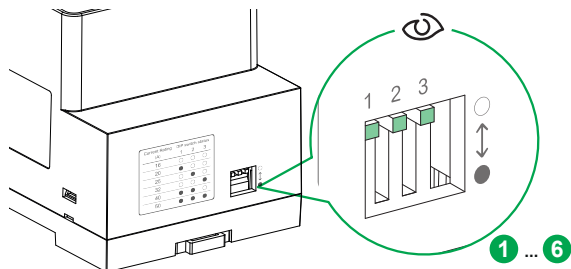

			Valor de corriente (A)	Estado del interruptor DIP		
1	2	3		1	2	3
			16			
			20			
			25			
			32			
			40			
			50			

■ Ajuste el valor máximo de corriente (16/20/25/32/40/50 A) justo por debajo o igual a la Intensidad nominal de la instalación eléctrica de la vivienda cambiando la posición de los interruptores DIP.

8 Cancelando el proceso de vinculación

AVISO

Se deben seguir los siguientes puntos

- La vinculación con Schneider Charge es obligatorio.
 - Omite este paso si está instalada una estación de carga EVlink Home.
- La función anti-tripping no está disponible para Schneider Charge si se cancela la vinculación antes de que ésta haya finalizado.

Si no se siguen estas instrucciones, es posible que no se complete el proceso de cancelación.

- Cancela el proceso de vinculación al cambiar la posición de los interruptores DIP antes de que se complete el proceso.

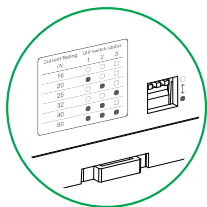

- Cancela el proceso de vinculación pulsando tres veces el botón lateral.
- En este momento, el LED lateral se iluminará en verde de forma permanente. La función del sistema antidisparo no está disponible para Schneider Charge.



Pulsa tres veces

9 Proceso de la desvinculación con Schneider Charge

AVISO

Se deben seguir los siguientes puntos

- El Schneider Charge se puede desvincular por separado y volver a vincular con el nuevo módulo antidisparo cuando el módulo vinculado no funciona bien y sea necesario sustituirlo. Lo mismo ocurre con las estaciones de carga que necesitan ser sustituidas.

■ La función anti-tripping no está disponible para Schneider Charge después de la desvinculación.

En caso de que no se sigan estas instrucciones, es posible que no se complete la desvinculación.

9 Proceso de la desvinculación con Schneider Charge

- Para desvincular el módulo antidisparo

- 1 Fije el interruptor DIP en el modo de vinculación

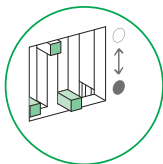

- 2 Reinicia el módulo antidisparo y realiza el proceso de vinculación (consulte la sección 6.1)

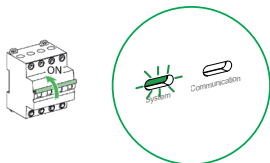

- 3 Cancela la vinculación fijando el interruptor DIP en otra calificación de corriente antes de finalizar la vinculación

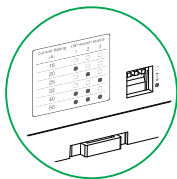

- Para desvincular el Schneider Charge

- 1 Reinicia la estación de carga

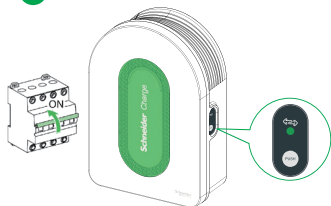

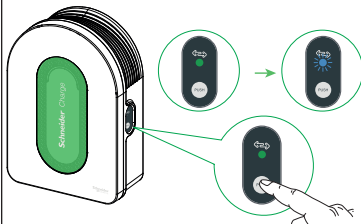

- 2 Pulsa tres veces para entrar en el modo de vinculación



- 3 Mantén pulsado durante cinco segundos para desvincular el dispositivo



10 Solución de problemas

Indicador luminoso del sistema	Indicador luminoso de comunicación	Posibles causas y medidas correctoras
Verde estable 	Verde parpadeante 	<ul style="list-style-type: none"> ■ Si instala Schneider Charge, compruebe si se han realizado los pasos de vinculación para activar la función anti-disparo (consulte la sección 6). ■ Si un EVlink Home está instalado, indicará el estado de funcionamiento correcto.
Apagado 	Apagado 	La fuente de alimentación no está bien conectada. Verifique el cableado (consulte la sección 5.1)
Rojo fijo 	Verde intermitente/sólido  / 	<p>El consumo de corriente ha superado el umbral de corriente máxima definido por el usuario en el módulo. Compruebe si el umbral de corriente máxima puede aumentarse hasta ser inferior o igual a la corriente nominal de la instalación eléctrica de la vivienda (consulte la sección 7).</p> <p>El módulo ha detectado que la tensión de alimentación está por debajo o por encima del límite diseñado. Verifique que la distribución eléctrica de la instalación está dentro de 187-264 V AC.</p> <p>La posición del interruptor DIP no es correcta, ajuste la corriente correcta (consulte la sección 7).</p>
Rojo fijo 	Verde parpadeante 	La posición del interruptor DIP está ajustada en modo de vinculación tras el encendido. Compruebe que la posición del interruptor DIP está ajustada en modo de vinculación antes de encender el equipo (consulte la sección 6.1).
Verde parpadeante 	Verde estable 	El modo de vinculación está completo pero la configuración está en espera. Fije la posición del interruptor DIP a la corriente derecha (consulte la sección 7).
Titilando en rojo 	Verde parpadeante 	El proceso de vinculación está alterado; apaga el dispositivo y verifica el proceso de vinculación más tarde, cuando no haya interferencias.

11 Reciclaje



Los materiales de embalaje de este equipo pueden reciclarse.

El producto y todos los accesorios marcados con este símbolo son componentes electrónicos y eléctricos, que deben desecharse y separarse de los residuos domésticos.

Por favor, colabora con la protección del medio ambiente desechando los residuos en sus contenedores correspondientes.

Gracias por cuidar del medio ambiente.

12 Garantía

Garantía contractual	18 meses
-----------------------------	----------

NOTA

Manufacturer

Schneider Electric Industries SAS
35, rue Joseph Monier
CS 30323
F - 92506 Rueil Malmaison Cedex
France

www.se.com

BQT5080401-01_ES

UK Importer

Schneider Electric Limited
Stafford Park 5
Telford, TF3 3BL

United Kingdom

**UK
CA**

© 2023 Schneider Electric - All rights reserved.

20/20

Schneider Charge - EVA2HPC3

i Modulo anti-attivazione per Installazione Trifase



BQT5080401-01_IT

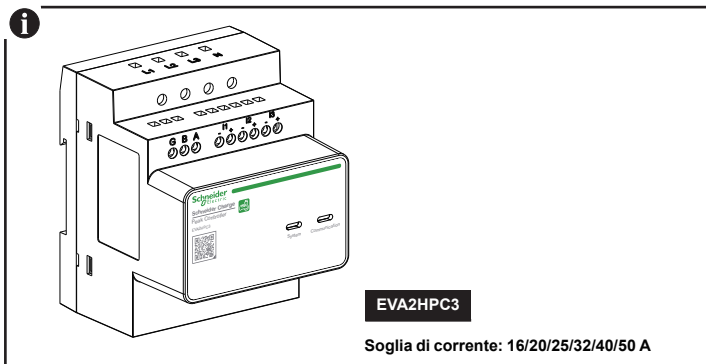

Centro Assistenza Clienti

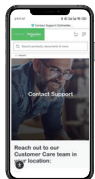

Le informazioni fornite nella presente documentazione contengono descrizioni generali e/o caratteristiche tecniche delle prestazioni dei prodotti in essa contenuti. La presente documentazione non sostituisce e non deve essere utilizzata per determinare l'idoneità o l'affidabilità di questi prodotti per applicazioni specifiche dell'utente. È compito di tali utenti o amministratori eseguire un'analisi dei rischi, una valutazione e un collaudo appropriati e completi dei prodotti in relazione all'applicazione o all'uso specifico degli stessi. Né Schneider Electric né alcuna delle sue affiliate o sussidiarie saranno responsabili per l'uso improprio delle informazioni contenute nel presente documento. In caso di suggerimenti per miglioramenti o modifiche o per errori riscontrati in questa pubblicazione, si prega di comunicarcelo.

L'utente accetta di non riprodurre, se non per uso personale e non commerciale, tutto o parte del presente documento su qualsiasi supporto senza il consenso scritto di Schneider Electric. L'utente accetta inoltre di non creare collegamenti ipertestuali a questo documento o al suo contenuto. Schneider Electric non concede alcun diritto o licenza per l'uso personale e non commerciale del documento o del suo contenuto, ad eccezione di una licenza non esclusiva di consultarlo "così com'è", a proprio rischio. Tutti gli altri diritti sono riservati.

Durante l'installazione e l'uso di questo prodotto, è necessario rispettare tutte le normative di sicurezza statali, regionali e locali pertinenti. Per motivi di sicurezza e per garantire la conformità con i dati di sistema documentati, solo il produttore deve eseguire riparazioni ai componenti.

Quando i dispositivi vengono utilizzati per applicazioni con requisiti tecnici di sicurezza, è necessario attenersi alle relative istruzioni.

Il mancato utilizzo del software Schneider Electric o del software approvato con i nostri prodotti hardware può causare lesioni, danni o funzionamento improprio.

La mancata osservanza di queste informazioni può causare lesioni o danni all'apparecchiatura.

© 2023 Schneider Electric. Tutti i diritti riservati.

⚠ PERICOLO

PERICOLO indica una situazione pericolosa che, se non evitata, **causerà** lesioni gravi o mortali.

⚠ AVVERTENZA

AVVERTENZA indica una situazione pericolosa che, se non evitata, **potrebbe causare** lesioni gravi o mortali.

⚠ ATTENZIONE

ATTENZIONE indica una situazione pericolosa che, se non evitata, **potrebbe causare** lesioni di lieve o moderata entità.

AVVISO

L'**AVVISO** viene utilizzato per la descrizione di tematiche non correlate a lesioni fisiche.

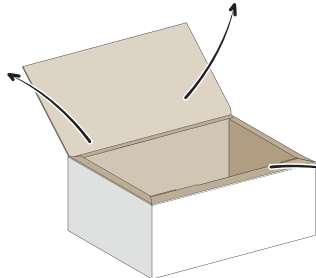
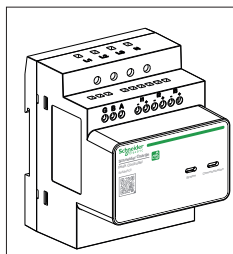
1 Sommario

2 Descrizione

2.1 Uso specificato

AVVISO

È necessario attenersi ai seguenti punti

Questo modulo anti-attivazione è progettato per l'uso con il dispositivo Schneider Charge o la stazione di ricarica EVlink Home. Non utilizzare con altri dispositivi elettrici.

La mancata osservanza di queste istruzioni può causare l'innescò o danni all'apparecchiatura.

- Il modulo anti-attivazione limita l'assorbimento massimo della stazione di ricarica per mantenere la continuità dell'alimentazione elettrica domestica in tutte le condizioni. In alcuni casi, il modulo interrompe completamente la carica.
- Il modulo anti-attivazione rileva l'assorbimento di corrente totale da parte dell'installazione locale e, a seconda della soglia di corrente massima impostata dall'utente, riduce l'assorbimento di corrente dalla stazione di ricarica.
- **È obbligatorio eseguire l'associazione di questo modulo anti-attivazione con la stazione di ricarica Schneider Charge.** Vedere la sezione 6. È possibile far funzionare simultaneamente fino a sei coppie di dispositivi (utilizzando la comunicazione su linea elettrica) sulla stessa linea L1 con cavo di massimo 200 metri (656 piedi) collegato allo stesso trasformatore.
- **Saltare la sezione 6 se il modulo anti-attivazione è installato e utilizzato con una stazione di ricarica EVlink Home.**
- Durante l'installazione e il collegamento del modulo anti-attivazione, verificare di rispettare i requisiti dei vari paesi.

2.2 Informazioni su questo manuale

- Il presente documento di istruzioni si applica solo al modulo anti-attivazione per la stazione di ricarica trifase.
- Il presente documento di istruzioni è destinato agli elettricisti e ai clienti.

2.3 Dimensioni e peso

Modulo anti-attivazione

Dimensioni (L/A/P)	72 x 89 x 75 mm (2,83 x 3,5 x 2,95 pollici)
Compatibilità	Larghezza di 4 moduli
Peso	180 g (0,39 libbre)
Tipo di montaggio	Guida DIN

Sensore di corrente

Dimensioni (L/A/P)	48 x 30 x 32 mm (1,88 x 1,18 x 1,25 pollici)
Cavo del sensore	1 m (3,2 piedi) di lunghezza con cavi da 1,2 mm ² (16 AWG)

2 Descrizione

2.4 Descrizione

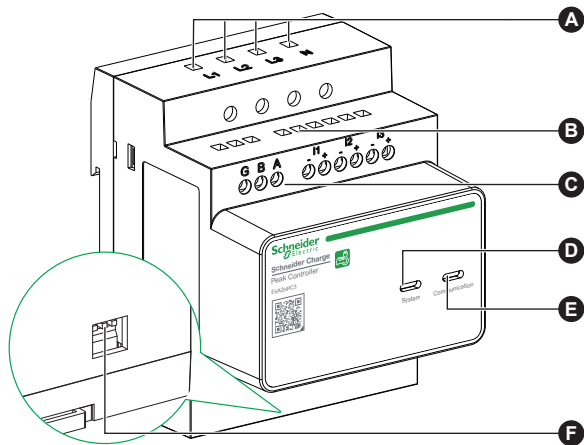

A	Terminali di alimentazione	L1 si collega alla fase 1, L2 si collega alla fase 2, L3 si collega alla fase 3 e N si collega al cavo neutro. Se applicato su un circuito senza neutro, vedere la sezione 5.1.
B	Terminali del sensore di corrente	I1-, I2- e I3- si collegano al cavo nero del trasformatore di corrente. I1+, I2+ e I3+ si collegano al cavo rosso del trasformatore di corrente.
C	Terminali di monitoraggio	Non supportato
D	Indicatore di stato del sistema	Verde: il modulo monitora e controlla correttamente la potenza della stazione di ricarica. Rosso: Vedere la sezione 8 Risoluzione dei problemi.
E	Indicatore della modalità di comunicazione	Verde fisso: Comunicazione con Schneider Charge tramite PLC (Comunicazione della Linea Elettrica). Verde lampeggiante: Comunicazione con EVlink Home tramite PLC
F	Interruttore di configurazione	Consente l'associazione con un dispositivo Schneider Charge e definisce la corrente massima per l'installazione impostando la posizione dei tre interruttori DIP.

3 Caratteristiche

3.1 Dati generali

- **Caratteristiche elettriche**
 - Tensione di alimentazione: 220-240 V CA (+/- 10%)
 - Frequenza: 50/60 Hz (+/- 10%)
 - Potenza nominale: 5 W
 - Corrente di campionamento del trasformatore di corrente: Da 1 a 100 A.
 - Intervallo di polling: 1 s
 - Protocollo di comunicazione: PLC (Comunicazione della Linea Elettrica)
- **Condizioni ambientali**
 - Uso interno
 - Altitudine: 0 - 2000 m
 - Umidità relativa: dal 5% al 95%
 - Temperatura nominale: Da -30 a +50°C (da -22°F a +122°F)
 - Categoria di sovratensione: III.
 - Grado di inquinamento: 2
 - Grado di isolamento: Isolamento rinforzato
- **Norme**
 - EN 61010-1: 2010, EN 61326-1: 2013

3.2 Conservazione

- Assicurarsi che il modulo anti-attivazione e i relativi accessori siano conservati in ambienti interni asciutti e ventilati, in cui:
 - La temperatura non superi l'intervallo compreso tra -40 °C e +85 °C (da -40° F a +185° F)
 - l'umidità relativa mensile non superi il 90%
 - l'atmosfera sia priva di gas corrosivi ed esplosivi

3.3 Funzionamento

PERICOLO

PERICOLO DI FOLGORAZIONE, ESPLOSIONE O ARCO ELETTRICO

- L'alloggiamento del modulo anti-attivazione deve essere sigillato
 - L'utente è tenuto a rispettare le normative locali in materia di installazione.
- La mancata osservanza di queste istruzioni può causare lesioni gravi o mortali.**

3.4 Ambiente

- Conforme alla direttiva RoHS (2011/65/UE e 2015/863 EU)
- Conforme a REACH (regolamento UE 1907/2006)

4 Schema elettrico

⚠ ⚠ PERICOLO

PERICOLO DI INCENDIO

■ Proteggere il modulo con l'apposito interruttore magnetotermico

La mancata osservanza di queste istruzioni può causare lesioni gravi o mortali.

■ Collegare il modulo anti-attivazione al quadro di distribuzione utilizzando cavi con sezione trasversale maggiore o uguale a $1,5 \text{ mm}^2$ (15 AWG) ma non superiore a 30 metri (98 piedi).

■ Collegare il modulo anti-attivazione al quadro di distribuzione tramite i terminali a vite N e L1, L2, L3, dove L1, L2, L3 sono i tre cavi sotto tensione ed N è il cavo neutro (vedere lo schema seguente). Se si utilizza un sistema senza Neutro, vedere la sezione 5.1.

■ Collegare il modulo anti-attivazione al sensore di corrente utilizzando cavi con una sezione trasversale superiore o uguale a $1,0 \text{ mm}^2$ (17 AWG) ma non superare i 10 metri (33 piedi) di lunghezza.

Aggiungere un interruttore automatico da 2A per la protezione dedicata del modulo anti-attivazione se la lunghezza dei cavi tra l'interruttore automatico esistente (che protegge la stazione di ricarica) e il modulo anti-attivazione è superiore a 3 metri.

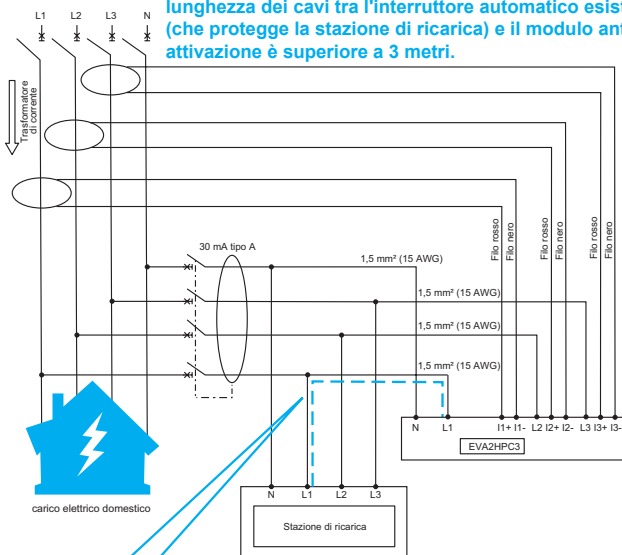

La Comunicazione Della Linea Elettrica (PLC)

--- trasporta i dati tra il modulo anti-attivazione e la stazione di ricarica nel cavo L1

5 Installazione del modulo anti-attivazione

⚠ ⚠ PERICOLO

PERICOLO DI FOLGORAZIONE, ESPLOSIONE O ARCO ELETTRICO

- Interrompere l'alimentazione elettrica prima di iniziare il lavoro.
 - Utilizzare un tester di tensione con un valore nominale appropriato.
- La mancata osservanza di queste istruzioni può causare lesioni gravi o mortali.**

■ Prima di montare il modulo su una guida DIN.

- Se è installato un dispositivo Schneider Charge, impostare la posizione dell'interruttore DIP per accedere alla modalità di associazione.
- Se è installato un EVlink Home, impostare la posizione dell'interruttore DIP per configurare la corrente massima-minima per l'installazione. Vedere la sezione 7.

1

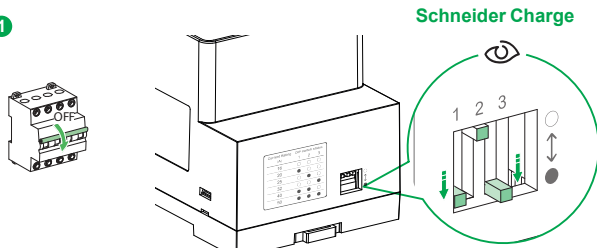

- Tirare la linguetta nella parte posteriore del modulo per sbloccare il fermo.
- Dopo aver montato il modulo su una guida DIN, premere la linguetta nella parte posteriore del modulo per bloccare il fermo.

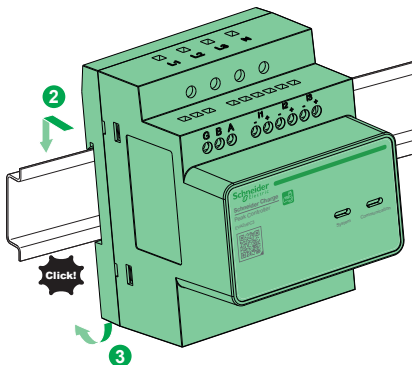

5 Installazione del modulo anti-attivazione

5.1 Cablaggio del modulo anti-attivazione

AVVISO

ATTREZZATURA NON FUNZIONANTE

- Rispettare l'ordine delle fasi di cablaggio

La mancata osservanza di queste istruzioni può causare danni all'apparecchiatura.

230 V CA trifase

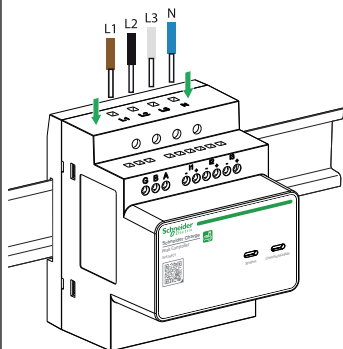

230 V CA trifase senza neutro

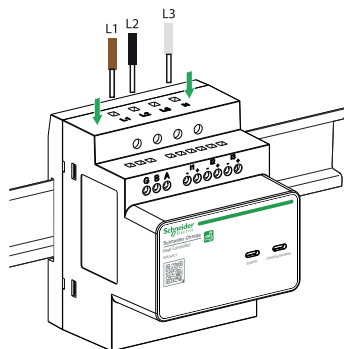

Cavo	Quadro di distribuzione - modulo anti-attivazione	Modulo anti-attivazione - sensore di corrente
Diametro	4 x 1,5 mm ² (15 AWG)	6 x 1 mm ² (17 AWG)
Lunghezza	< 30 m (98 piedi)	< 10 m (32 piedi)

5 Installazione del modulo anti-attivazione

5.2 Installazione del sensore di corrente

⚠ ⚠ PERICOLO

PERICOLO DI FOLGORAZIONE, ESPLOSIONE O ARCO ELETTRICO

- Spegnere l'alimentazione elettrica prima di collegare o scollegare il sensore di corrente.
- Non lasciare cavi scollegati.

La mancata osservanza di queste istruzioni può causare lesioni gravi o mortali.

- **Assicurarsi che la freccia sul trasformatore di corrente sia coerente con il flusso di energia dalla rete.**

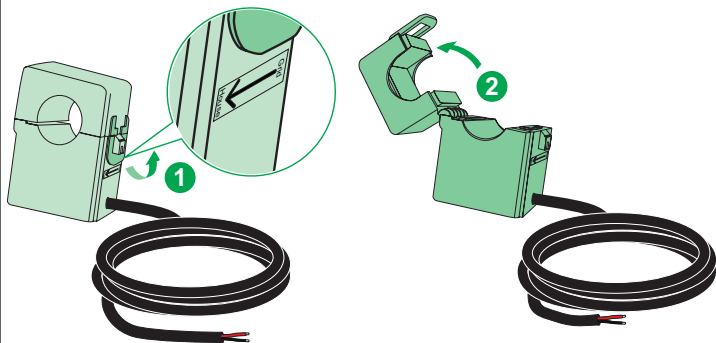

1 metro di lunghezza
(3,2 piedi)

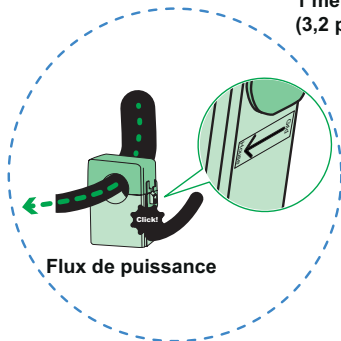

Flux de puissance

5 Installazione del modulo anti-attivazione

5.2 Installazione del sensore di corrente

- Controllare l'ordine di fase del cablaggio e verificare che il trasformatore di corrente sia fissato sul cavo L1/L2/L3.

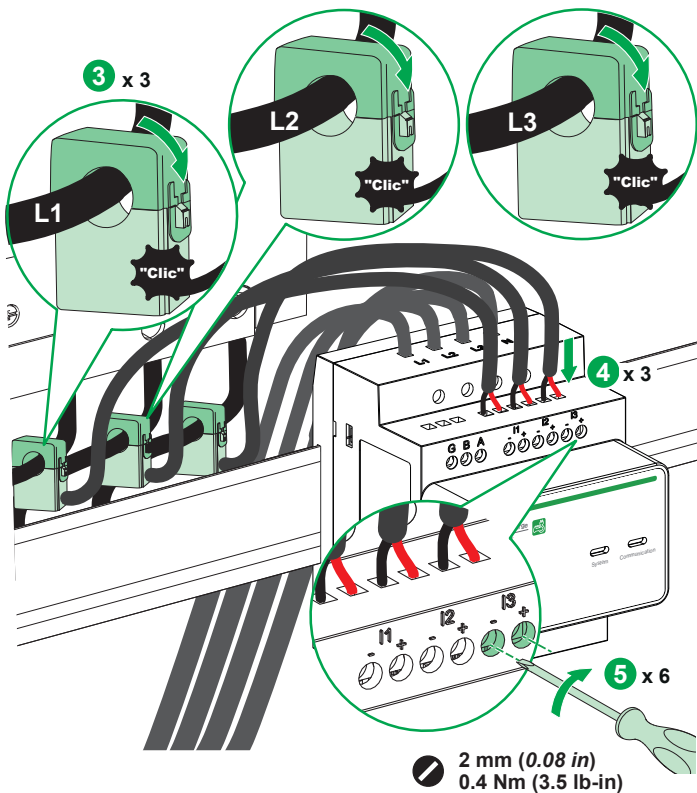

6 Fasi di associazione con Schneider Charge

AVVISO

È necessario attenersi ai seguenti punti

■ **L'associazione con Schneider Charge è obbligatoria.**

- Saltare questo passaggio se è installata una stazione di ricarica EVlink Home.
- Non spegnere durante il processo di associazione; in caso contrario, si verificherà un errore di associazione e la funzione anti-attivazione non verrà attivata correttamente.

La mancata osservanza di queste istruzioni può causare l'innesco o danni all'apparecchiatura.

6.1 Attivazione della modalità di associazione del modulo anti-attivazione

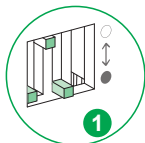



1



2

1 Impostare prima l'interruttore DIP sulla modalità di associazione.

2 Accendere il dispositivo, il LED di sistema  e il LED di comunicazione .

Quindi attivare la modalità di associazione della stazione di ricarica, vedere la sezione 6.2.

6.2 Attivazione della modalità di associazione della stazione di ricarica

EVH5●●●N●

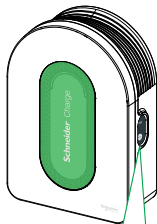
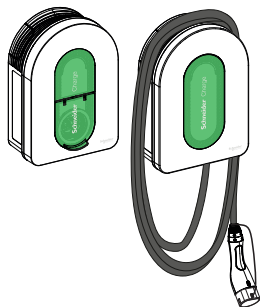

Premere tre volte

3

■ Quando il LED laterale è verde fisso, indica che la modalità di associazione è disponibile, altrimenti è necessario riavviare la stazione di ricarica.

3 La modalità di associazione può essere attivata premendo il pulsante laterale per 3 volte consecutive in 1-2 secondi e il LED laterale diventa blu lampeggiante.

6 Fasi di associazione con Schneider Charge

6.3 Associazione completata

EVH5●●●●N●



- Il LED laterale diventa verde fisso.

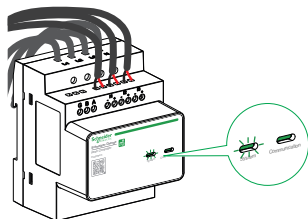

- ⌚ Associazione completata in 1 minuto
- La spia di sistema lampeggia in verde. E la spia di comunicazione rimane verde fisso.
- **Il dispositivo è ora associato. Impostare il valore di corrente massimo (appena inferiore o uguale alla corrente nominale dell'impianto elettrico della casa) modificando la posizione degli interruttori DIP (vedere la sezione 7). Le spie sono verdi fisso.**

7 Configurazione

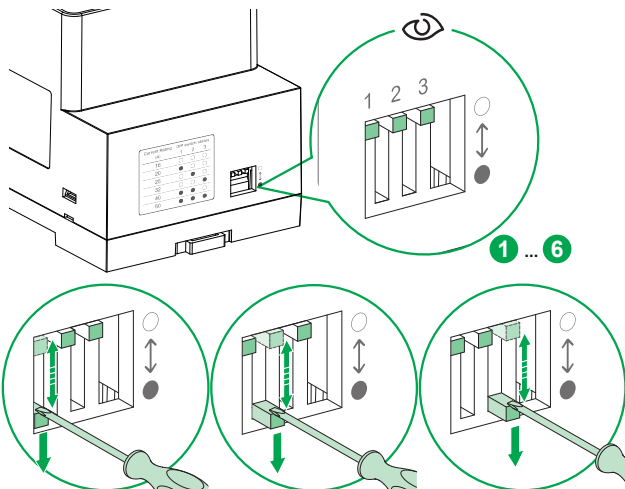

			Corrente nominale (A)	Stato interruttore DIP		
1	2	3		1	2	3
			16			
			20			
			25			
			32			
			40			
			50			

- Impostare il valore di corrente massima (16/20/25/32/40/50 A) appena al di sotto o uguale alla corrente nominale dell'impianto elettrico della casa cambiando la posizione degli interruttori DIP

8 Interruzione del processo di associazione

AVVISO

È necessario attenersi ai seguenti punti

- L'associazione con Schneider Charge è obbligatoria.
 - Saltare questo passaggio se è installata una stazione di ricarica EVlink Home.
- La funzione anti-attivazione non è disponibile per Schneider Charge quando si interrompe l'associazione prima che questa sia completata.

La mancata osservanza di queste istruzioni può provocare un interrompe incompleto.

- Interrompere il processo di associazione modificando la posizione degli interruttori DIP prima che l'associazione sia completata.

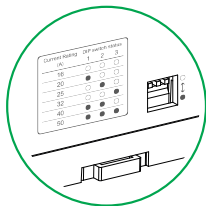

- Interrompere il processo di associazione premendo il pulsante laterale tre volte.
- A questo punto, il LED laterale sarà verde fisso. La funzione anti-attivazione non è ora disponibile per Schneider Charge.

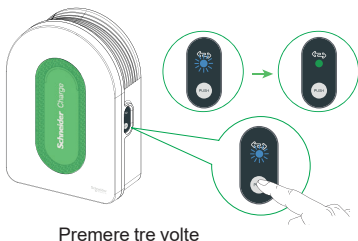

Premere tre volte

9 Procedura di disassociazione

AVVISO

È necessario attenersi ai seguenti punti

- Schneider Charge può essere dissociata singolarmente e quindi ri-associata con il nuovo modulo anti-attivazione quando il modulo anti-attivazione associato è difettoso e deve essere sostituito. Lo stesso vale per le stazioni di ricarica che devono essere sostituite.
- La funzione anti-attivazione non è disponibile per Schneider Charge dopo la dissociazione.

La mancata osservanza di queste istruzioni può comportare un dissociazione incompleto.

9 Procedura di disassociazione

■ Dissociare il modulo anti-attivazione

- 1 Impostare l'interruttore DIP sulla modalità di associazione

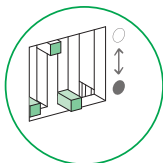

- 2 Riavviare il modulo anti-attivazione ed entrare nel processo di associazione (vedere la sezione 6.1)

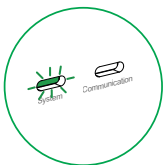

- 3 Interrompere l'associazione impostando l'interruttore DIP su un altro valore di corrente prima del completamento della procedura

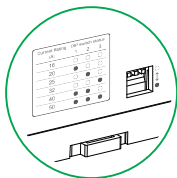

■ Per dissociare Schneider Charge

- 1 Riavviare la stazione di ricarica

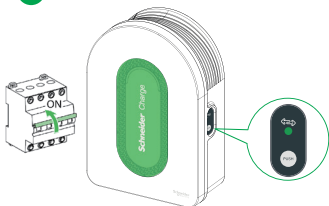



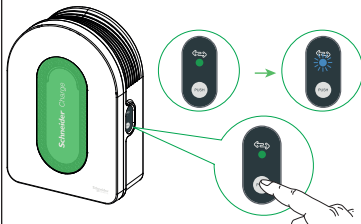



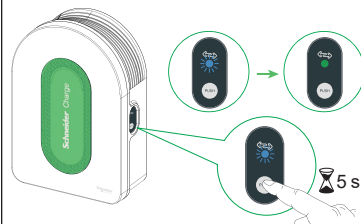





- 2 Premere tre volte per accedere alla modalità di associazione



- 3 Tenere premuto per cinque secondi per dissociare il dispositivo



10 Risoluzione dei problemi

Spia del sistema	Spia di comunicazione	Possibili cause e misure correttive
Verde fisso 	Verde lampeggiante 	<ul style="list-style-type: none"> ■ Se si installa Schneider Charge, verificare se sono stati eseguiti i passaggi di associazione per attivare la funzione anti-attivazione (vedere la sezione 6). ■ Se è installato un EVlink Home, indica il corretto stato di funzionamento.
Off 	Off 	L'alimentazione non è collegata correttamente. Verificare il cablaggio (vedere la sezione 5.1)
Rosso fisso 	Verde lampeggiante/ fisso  / 	<p>L'assorbimento di corrente ha superato la soglia di corrente massima definita dall'utente sul modulo. Controllare se la soglia di corrente massima può essere aumentata fino a un valore inferiore o uguale alla corrente nominale dell'impianto elettrico della casa (vedere la sezione 7).</p> <p>Il modulo ha rilevato che la tensione di alimentazione è inferiore o superiore al limite previsto. Verificare che la distribuzione elettrica dell'impianto sia compresa tra 187-264 V CA.</p> <p>La posizione dell'interruttore DIP non è corretta, impostare la corrente corretta (vedere la sezione 7).</p>
Rosso fisso 	Verde lampeggiante 	<p>La posizione dell'interruttore DIP viene impostata sulla modalità di associazione dopo l'accensione.</p> <p>Verificare che la posizione dell'interruttore DIP sia impostata sulla modalità di associazione prima dell'accensione (vedere la sezione 6.1).</p>
Verde lampeggiante 	Verde fisso 	Il modalità di associazione è stato completato ma l'impostazione è in attesa. Impostare la posizione dell'interruttore DIP sul valore di corrente corretto (vedere la sezione 7).
Rosso lampeggiante 	Verde lampeggiante 	Il processo di associazione è disturbato; spegnere il dispositivo e verificare l'associazione in un secondo momento quando non saranno presenti interferenze.

11 Riciclaggio



I materiali di imballaggio di questa apparecchiatura possono essere riciclati.
Il prodotto e tutti gli accessori contrassegnati con questo simbolo sono componenti elettrici ed elettronici che devono essere smaltiti separatamente dai rifiuti domestici.
Si prega di aiutare a proteggere l'ambiente smaltendo i rifiuti in contenitori appropriati.
Grazie per il vostro contributo nel proteggere l'ambiente.

12 Garanzia

Garanzia contrattuale	18 mesi
------------------------------	---------

Manufacturer

Schneider Electric Industries SAS
35, rue Joseph Monier
CS 30323
F - 92506 Rueil Malmaison Cedex
France

www.se.com

UK Importer

Schneider Electric Limited
Stafford Park 5
Telford, TF3 3BL

United Kingdom

**UK
CA**