



BRILUM[®]

Program podstawowy produktów
marki **ELGO i BRILUM**
2016

Oprawy drogowe



Oprawy parkowe



Naświetlacze



Oprawy przemysłowe



Oprawy biurowe



Oprawy biurowe

 SCENA W/E 37	 SCENA W/I 37	 SCENA W/L1, W/L2 37	 SCENA W/T1, W/T2 37	 SCENA W/X1, W/X2 37	 RASTRA 104PPE 38
 RASTRA 204PPE 39	 RASTRA 302PPE 39	 RASTRA 104PPLED 40	 RASTRA 204PPLED 41	 RASTRA 302PPLED 41	 XELENT 60 42
 OREGA LINX 60 43	 OREGA LINX 120 43	 OREGA N LINX 60 44	 OREGA N LINX 120 44	 AVESTA PLUS 45	 VARNA PLUS 46
 AVILD 47	 ALPE 16 48	 ALPE 26 49			

Źródła światła

 AR111-LED 30° 51	 AR111-LED 120° 51	 AR111 COB LED 52	 AR111 GU10 30° 53	 AR111 GU10 120° 53	 AR111 GU10 COB 54
 AR111 SOFT 30° 55	 AR111 SOFT 120° 55	 LEDSTAR XP E27 6W 56	 LEDSTAR XP E27 7W 56	 LEDSTAR XP E27 10W 56	 LEDSTAR XP E27 12W 56
 LEDSTAR XP E14 6W 56	 LEDSTAR CLASIC E27 57	 LEDSTAR CLASIC E14 57	 LEDSTAR C 58	 LEDSTAR GU10 59	 GU-10 LED 60

Źródła światła



Części zamienne



ALPE 16	48
ALPE 26	49
AR111 COB LED	52
AR111 GU10	53
AR111 GU10 COB	54
AR111-LED	51
AR111 SOFT	55
AREN	16
ASTAR ECO	9
AVESTA PLUS	45
AVESTA R PLUS	45
AVILO	47
AVIS	31
EMS60	70
ERS60	70
FL-136B	69
G4	62
G9 COB	65
G9 LED	63
G9 XPC	64
GU-10 LED	60
HERMETIC CX	19
HERMETICstar FLAT	20
HERMETIC LINX FLAT	21
IDS-2.2	69
IDS-4.2	69
LEDSTAR C1	58
LEDSTAR CLASIC	57
LEDSTAR GU10	59
LEDSTAR H1-GU10	61
LEDSTAR XP	56
LINUX	23
MARENA LINX	22
MITRA PLUS	25
NANO LED	66
OREGA LINX	43
OREGA N LINX	44
ORTO	27
ORTO NT	28
ORTO SQ	29
ORTO SQ-NT	30
ORVIS	14

ORVIS R	15
PARK PLUS 10	11
PARK PLUS 20	12
PASEO 100	32
PASEO 200	33
PASEO GU100	34
PASEO GU200	35
Ramka XELENT 60	72
RASTRA 104PPE	38
RASTRA 104PPLED	40
RASTRA 204PPE	39
RASTRA 204PPLED	41
RASTRA 302PPE	39
RASTRA 302PPLED	41
RIGAstar	24
SCENA LED	36
SCENA TS	37
SCENA WE	37
SCENA WH1	37
SCENA WH2	37
SCENA WI	37
SCENA WL1	37
SCENA WL2	37
SCENA WT1	37
SCENA WT2	37
SCENA WX1	37
SCENA WX2	37
STS-100B	68
STS-400B	68
STSH-70B	68
STSH-150B	68
STSH-250B	68
TEMPO	17
U-1	71
UM-1	71
VARNA PLUS	46
VARNA R PLUS	46
XELENT 60	42
Zamek HERMETIC CX	72
Zamek HERMETICstar FLAT / Zamek HERMETIC LINX FLAT, metal	72
Zamek HERMETICstar FLAT / Zamek HERMETIC LINX FLAT, PC	72

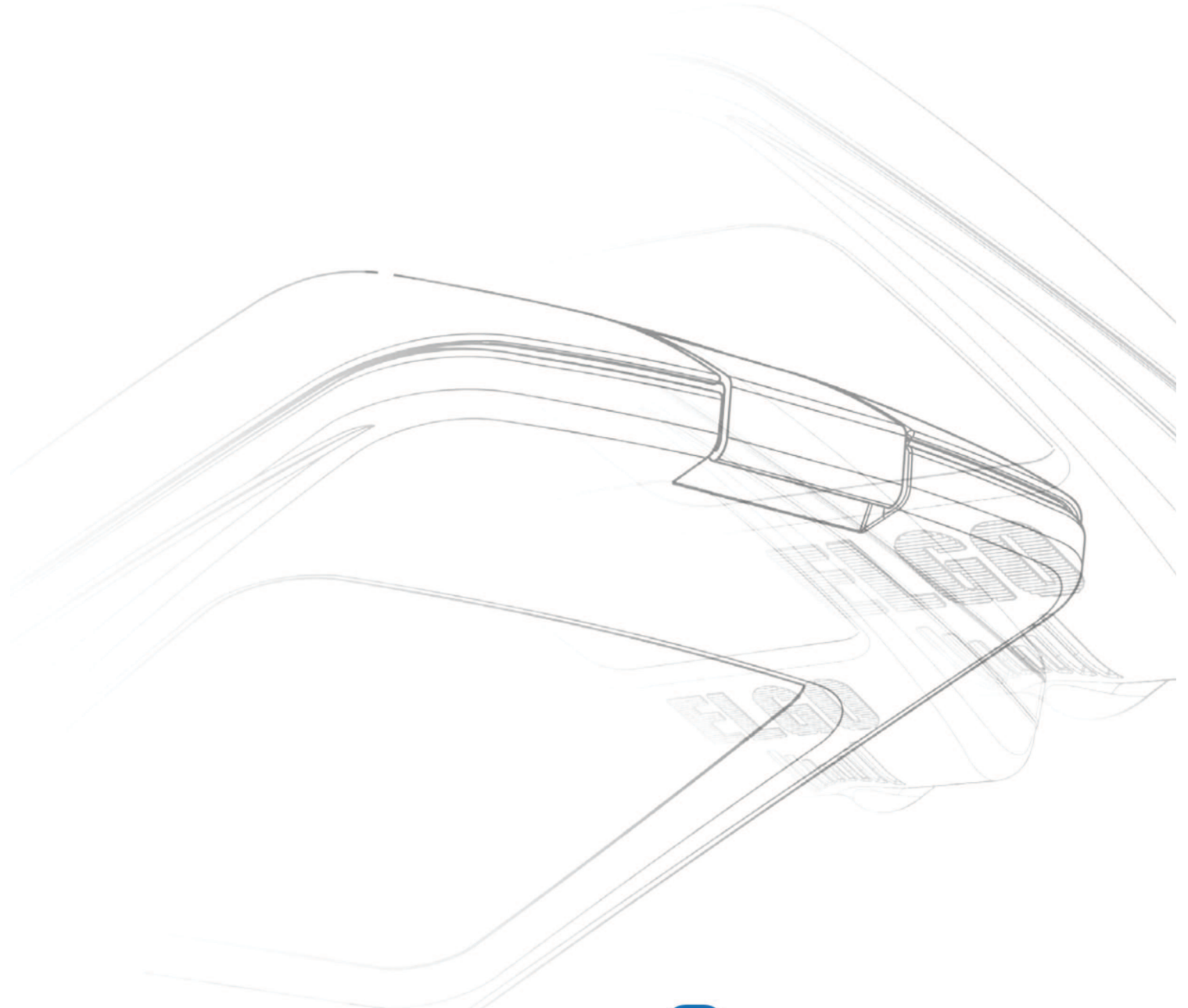

Oprawy drogowe

ASTAR ECO



ASTAR ECO



ASTAR ECO Oprawa drogowa LED

Indeks	Model	Moc oprawy	Źródło światła	Układ optyczny	Barwa światła	Temperatura barwowa	Wskaźnik oddawania barw CRI	Strumień świetlny diod
OU-ASE040-40	ASTAR ECO	40W	diody LED typu SMD	niesymetryczny, 142° x 57°	neutralna biała	4000K	75	5200 lm
OU-ASE050-40	ASTAR ECO	50W	diody LED typu SMD	niesymetryczny, 142° x 57°	neutralna biała	4000K	75	6500 lm
OU-ASE060-40	ASTAR ECO	60W	diody LED typu SMD	niesymetryczny, 142° x 57°	neutralna biała	4000K	75	7800 lm
OU-ASE070-40	ASTAR ECO	70W	diody LED typu SMD	niesymetryczny, 142° x 57°	neutralna biała	4000K	75	9100 lm

Montaż



✓ na wysięgniku poziomym o średnicy 42 ÷ 60mm

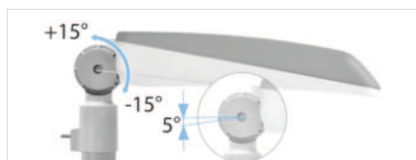

✓ na pionowym słupie przy użyciu uchwyty montażowego U-1 umożliwiającego skokową zmianę kąta nachylenia oprawy co 5° w zakresie od -15° do +15°, względem płaszczyzny drogi (uchwyt U-1 dostępny jako akcesoria dodatkowe)

Wymiary gabarytowe



Powierzchnia boczna narażona na wiatr: 0,076 m²



Budowa

- górna i dolna część korpusu z wysokociśnieniowego odlewu aluminiowego, malowane metodą proszkową
- wersja kolorystyczna: korpus górny - popielaty pirytowy (RAL 7040), korpus dolny - biały sygnałowy (RAL 9003)
- klamra z aluminium szczelnie zamykająca korpus
- klosz w postaci zespolonej wielokrotnej soczewki, odporny na udary mechaniczne i działanie promieni UV
- wymienny jednoczęściowy panel ledowy
- filtr umożliwiający wyrównywanie ciśnień między oprawą i otoczeniem bez zasysania nieczystości
- przystosowana do mocowania na wysięgniku poziomym o średnicy 42 ÷ 60mm nachylonym pod kątem 0° ÷ 30° do płaszczyzny drogi
- możliwość montażu na pionowym słupie za pomocą uchwyty U-1, umożliwiającego płynną regulację kąta nachylenia oprawy w stosunku do płaszczyzny drogi, dostępnego jako akcesoria dodatkowe
- uszczelka silikonowa na dolnej oraz na górnej części korpusu
- blokada zabezpieczająca korpus przed zamknięciem podczas wykonywania zabiegów konserwacyjnych

Produkty powiązane



Indeks	Model	Zakres regulacji	Przeznaczenie
1	YI-U10000-90	skokowa zmiana kąta nachylenia oprawy co 5° w zakresie -15°/+15°, względem płaszczyzny drogi	do montażu opraw na pionowym słupie

Oprawy parkowe

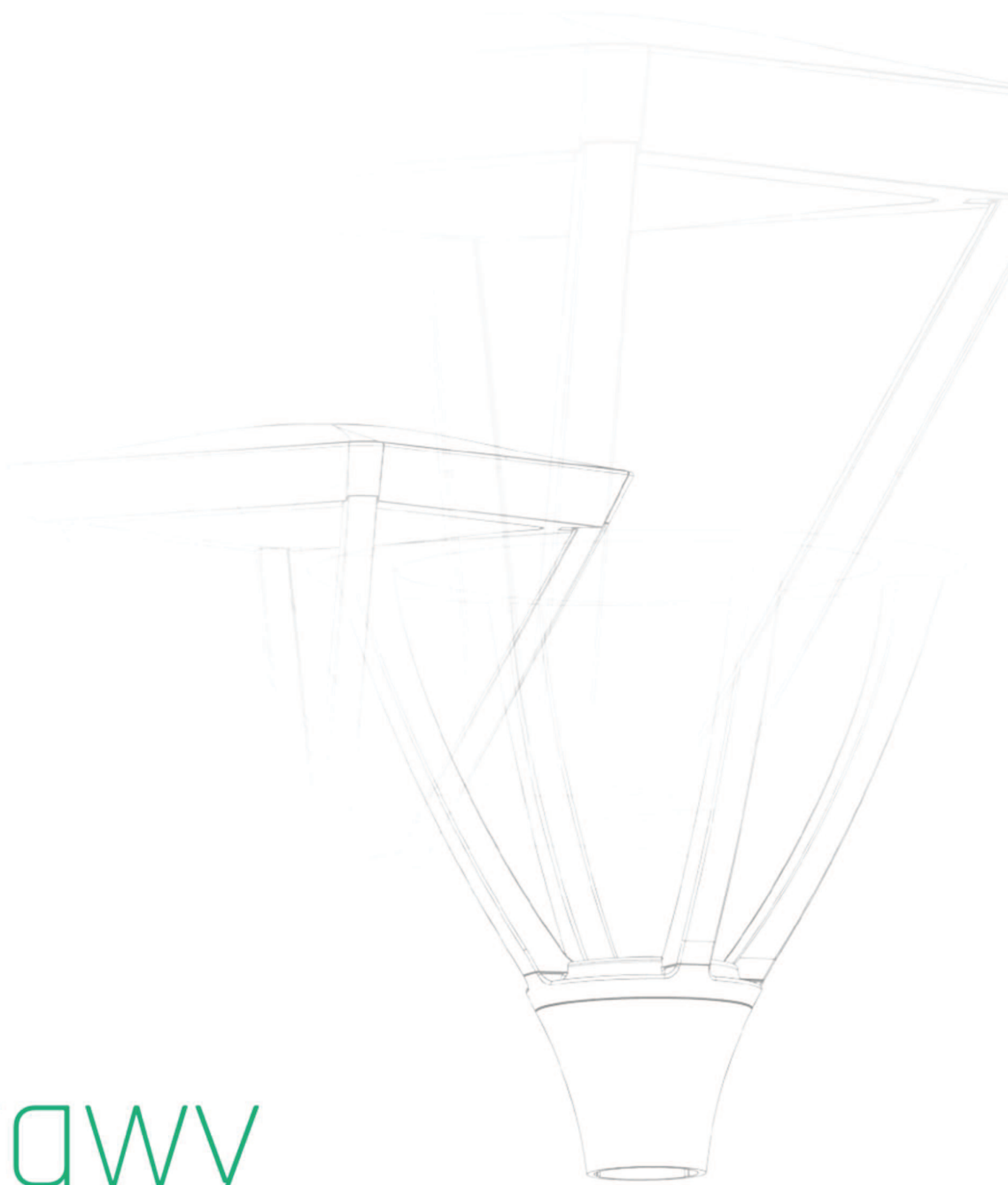

PARK PLUS 10



PARK PLUS 10



PARK PLUS 10 Oprawa parkowa LED

Indeks	Model	Moc oprawy	Zródło światła	Kąt rozsyłu światła	Barwa światła	Temperatura barwowa	Stopień ochrony	Klasa ochronności	Klosz	Strumień świetlny oprawy
OG-PP1045-40	PARK PLUS 10	45W	diody typu SMD	120°	neutralna biała	4000K	IP65	I	PC	3825 lm
OG-PP1060-40	PARK PLUS 10	60W	diody typu SMD	120°	neutralna biała	4000K	IP65	I	PC	5100 lm

Montaż



- na rurowym słupie o średnicy Ø 60mm

Budowa

- korpus z odlewu aluminiowego, malowany proszkowo, w kolorze grafit
- klosz mleczny z poliwęglanu (PC), kwadratowy
- aluminiowa, uźebrowana płyta z zamontowanym zasilaczem LED oraz komorą do podłączenia zasilania, osłonięta aluminiową pokrywą
- uchwyt montażowy z odlewu aluminiowego
- panel z diodami LED przymocowany do wewnętrznej strony aluminiowej płyty
- pomiędzy kloszem a płytą zamocowana specjalna uszczelka, zapewniająca wysoki stopień ochrony
- temperatura otoczenia: praca w temperaturze: -30°C ÷ +40°C

Wymiary gabarytowe

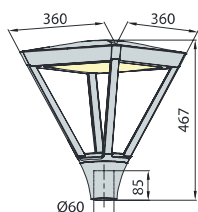

PARK PLUS 20



PARK PLUS 20



PARK PLUS 20 Oprawa parkowa LED

Indeks	Model	Moc oprawy	Zródło światła	Kąt rozsyłu światła	Barwa światła	Temperatura barwowa	Stopień ochrony	Klasa ochronności	Klosz	Strumień świetlny oprawy
OG-PP2045-40	PARK PLUS 20	45W	diody typu SMD	120°	neutralna biała	4000K	IP65	I	PC	3825 lm
OG-PP2060-40	PARK PLUS 20	60W	diody typu SMD	120°	neutralna biała	4000K	IP65	I	PC	5100 lm

Montaż



- na rurowym słupie o średnicy Ø 60mm

Budowa

- korpus z odlewu aluminiowego, malowany proszkowo, w kolorze grafit
- klosz mleczny z poliwęglanu (PC), okrągły
- aluminiowa, uźebrowana płyta z zamontowanym zasilaczem LED oraz komorą do podłączenia zasilania, osłonięta aluminiową pokrywą
- uchwyt montażowy z odlewu aluminiowego
- panel z diodami LED przymocowany do wewnętrznej strony aluminiowej płyty
- pomiędzy kloszem a płytą zamocowana specjalna uszczelka, zapewniająca wysoki stopień ochrony
- temperatura otoczenia: praca w temperaturze: -30°C ÷ +40°C?

Wymiary gabarytowe

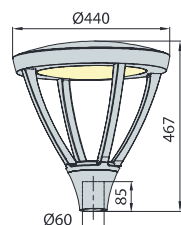

Naświetlacze



ORVIS

BRILUM®



ORVIS Naświetlacz LED

Indeks	Model	Moc oprawy	Źródło światła	Barwa światła	Temperatura barwowa	Kąt rozsyłu światła	Kolor obudowy	Strumień świetlny oprawy
NL-AVIR10-00	ORVIS	10W	diody LED typu COB	neutralna biała	4000K	120°	szary	850 lm
NL-AVIR20-00	ORVIS	20W	diody LED typu COB	neutralna biała	4000K	120°	szary	1700 lm
NL-AVIR30-00	ORVIS	30W	diody LED typu COB	neutralna biała	4000K	120°	szary	2550 lm
NL-OV0504-73	ORVIS	50W	diody LED typu COB	neutralna biała	4000K	120°	szary	4250 lm
NL-OV0704-73	ORVIS	70W	diody LED typu COB	neutralna biała	4000K	120°	szary	5950 lm
NL-ORV100-01	ORVIS	100W	diody LED typu COB	neutralna biała	4000K	120°	szary	8500 lm
NL-OV1504-73	ORVIS	150W	diody LED typu COB	neutralna biała	4000K	120°	szary	12750 lm
NL-OV2004-73	ORVIS	200W	diody LED typu COB	neutralna biała	4000K	120°	szary	17000 lm
NL-OV4004-73	ORVIS	400W	diody LED typu SMD	neutralna biała	4000K	120°	szary	32000 lm

Montaż

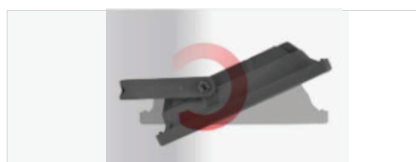

- ✓ stalowy uchwyt mocujący, stanowiący część oprawy i umożliwiający regulację kąta nachylenia panelu świetlnego
- ✓ montaż na ścianie lub do podłoża stałego
- ✓ odległość od najbliższego oświetlanego obiektu nie mniejsza niż 1m
- ✓ zalecana wysokość zawieszenia do 5m

Budowa

- obudowa z odlewu aluminiowego, uźebrowana, szara (RAL 7010)
- klosz – szyba ze szkła hartowanego
- symetryczny układ optyczny – odbłyśnik z aluminium
- układ zasilający zamocowany wewnątrz obudowy
- ruchomy uchwyt mocujący – stalowy, w kolorze obudowy
- temperatura pracy: -30°C ÷ +50°C

Wymiary gabarytowe

Model	A	B	C
ORVIS 10W	145	130	10
ORVIS 20W	170	150	10
ORVIS 30W	200	180	10
ORVIS 50W	225	205	10
ORVIS 70W	300	280	10

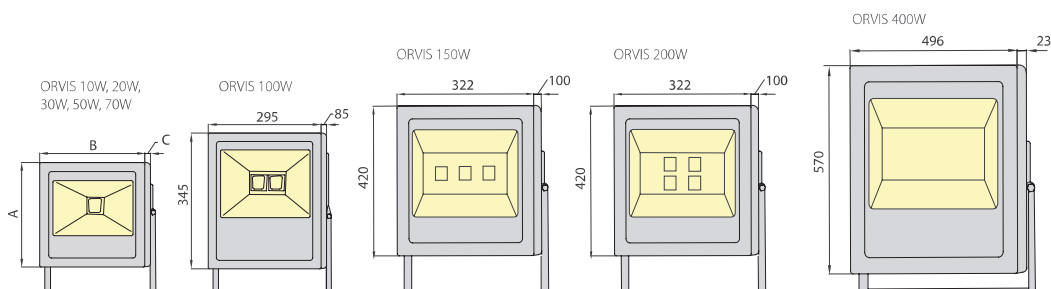

ORVIS R

BRILUM®



ORVIS R 70W



ORVIS R Naświetlacz LED

Indeks	Model	Moc oprawy	Zródło światła	Barwa światła	Temperatura barwowa	Kąt rozsyłu	Kolor obudowy	Strumień świetlny oprawy	Czujnik ruchu na podczerwień
NL-OV01S4-73	ORVIS R	10W	diody LED typu COB	neutralna biała	4000K	120°	szary	850 lm	z czujnikiem ruchu
NL-OV02S4-73	ORVIS R	20W	diody LED typu COB	neutralna biała	4000K	120°	szary	1700 lm	z czujnikiem ruchu
NL-OV03S4-73	ORVIS R	30W	diody LED typu COB	neutralna biała	4000K	120°	szary	2550 lm	z czujnikiem ruchu
NL-OV05S4-73	ORVIS R	50W	diody LED typu COB	neutralna biała	4000K	120°	szary	4250 lm	z czujnikiem ruchu
NL-OV07S4-73	ORVIS R	70W	diody LED typu COB	neutralna biała	4000K	120°	szary	5950 lm	z czujnikiem ruchu
NL-OV10S4-73	ORVIS R	100W	diody LED typu COB	neutralna biała	4000K	120°	szary	8500 lm	z czujnikiem ruchu

Montaż



- ✓ stalowy uchwyt mocujący, stanowiący część oprawy i umożliwiający regulację kąta nachylenia panelu świetlnego
- ✓ montaż na ścianie lub do podłoża stałego
- ✓ odległość od najbliższego oświetlanego obiektu nie mniejsza niż 1m
- ✓ zalecana wysokość zawieszenia do 5m

Budowa

- obudowa z odlewu aluminiowego, uźebrowana, szara (RAL 7010)
- klosz – szyba ze szkła hartowanego
- symetryczny układ optyczny – odbłyśnik z aluminium
- układ zasilający zamocowany wewnątrz obudowy
- ruchomy uchwyt mocujący – stalowy
- zbliżeniowy czujnik ruchu: wykrywanie ruchu w oparciu o podczerwień
 - regulacja położenia czujnika: w poziomie 0° ÷ 180°- w pionie 0° ÷ 90°
 - strefa działania (funkcja SENS): 2-11m (22°C)
 - regulacja czasu pracy (funkcja TIME): od 5 sekund (±3s) do 7 minut (±2min)
 - natężenie światła w otoczeniu (funkcja LUX): 10-2000 lux
- temperatura pracy: -10°C ÷ +40°C

Wymiary gabarytowe

Model	A	B	C
ORVIS R 10W	120	44	128
ORVIS R 20W	184	50	180
ORVIS R 30W	227	60	221
ORVIS R 50W	230	65	285
ORVIS R 70W	285	75	330

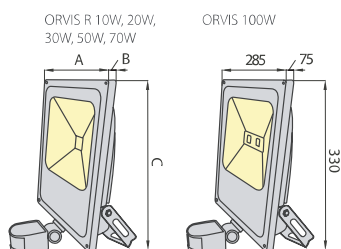

AREN

BRILUM



AREN



AREN Naświetlacz LED z czujnikiem ruchu

Indeks	Model	Moc oprawy	Źródło światła	Barwa światła	Temperatura barwowa	Układ optyczny	Kolor obudowy	Strumień świetlny	Czujnik ruchu na podczerwień
NL-FL2500-00	AREN	25W	diody typu SMD	ciepła biała	3000K	odbłyśnikowy, 60°	czarny	1700 lm	z czujnikiem ruchu
NL-FL2500-01	AREN	25W	diody typu SMD	neutralna biała	4000K	odbłyśnikowy, 60°	czarny	1700 lm	z czujnikiem ruchu

Montaż



- ✓ możliwość regulacji położenia panelu świetlnego: pionowa 135° i pozioma 45°
- ✓ montaż naścienny
- ✓ oprawa powinna być umieszczona w odległości nie mniejszej niż 1m od najbliższego oświetlanego obiektu
- ✓ zalecana wysokość zawieszenia: 1,8 ÷ 2,5m

Budowa

- budowa oprawy, w której zamocowany jest panel świetlny, wykonana z odlewu aluminiowego o wysokiej odporności na wpływy atmosferyczne
- klosz z wytrzymałego poliwęglanu
- odbłyśnikowy układ optyczny, 12 diod LED
- zbliżeniowy czujnik ruchu
 - wykrywanie ruchu w oparciu o podczerwień: uruchomienie po wkroczeniu w obszar detekcji i automatyczne wyłączenie po opuszczeniu wyznaczonego obszaru
 - regulacja położenia detektora ruchu: - w poziomie 0°÷180°- w pionie 0°÷90°
 - rozpoznawanie dnia i nocy (funkcja LUX) - natężenie światła 3lx ÷ 2000lx
 - regulacja czasu pracy (funkcja TIME) - czas świecenia 10sec ± 3sec ÷ 7min ± 2min
 - strefa działania: 12m
- temperatura pracy: -20°C ÷ +40°C

Wymiary gabarytowe

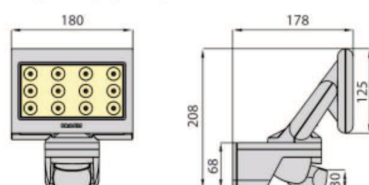

TEMPO

BRILUM®

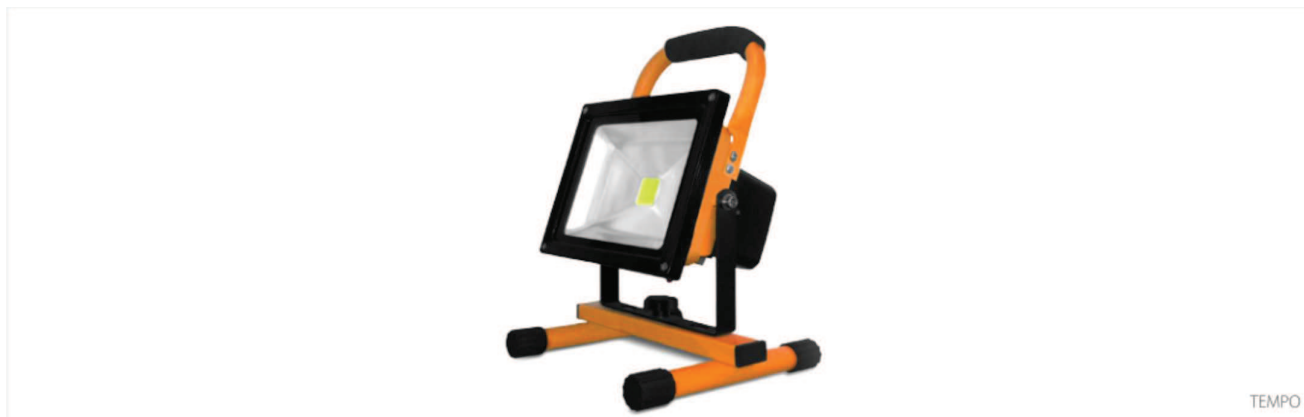

TEMPO



TEMPO Naświetlacz awaryjny

Indeks	Model	Moc oprawy	Źródło światła	Barwa światła	Temperatura barwowa	Układ optyczny	Kolor obudowy	Strumień świetlny	Czas świecenia po naładowaniu
NL-TP20A4-94	TEMPO	20W	diody LED typu COB	neutralna biała	4000K	odbłyśnikowy, 120°	pomarańczowy	1800 lm	3,5 h
NL-TP50A4-94	TEMPO	50W	diody LED typu COB	neutralna biała	4000K	odbłyśnikowy, 120°	pomarańczowy	4500 lm	3,2 h

Montaż



- na podłożu

Budowa

- obudowa wykonana z odlewu aluminiowego, uźebrowana, w kolorze pomarańczowym
- klosz - szyba ze szkła hartowanego
- aluminiowy odbłyśnik
- ruchomy uchwyt mocujący - stalowy
- regulacja kąta nachylenia oprawy: 0° - 180°
- regulacja położenia oprawy w poziomie: 0° - 360°
- temperatura pracy: -30°C ÷ +50°C
- naświetlacz wyposażony jest w akumulator wewnętrzny, co pozwala na użytkowanie oprawy bez konieczności podłączenia jej za każdym razem do sieci 230V

Parametry zasilacza

Model	NL-TP20A4-94	NL-TP50A4-94
Zasilanie	100 ÷ 240V AC 50/60Hz	
Napięcie wyjściowe (V)	8,4	16,8
Prąd wyjściowy (A)	1	

Wymiary gabarytowe

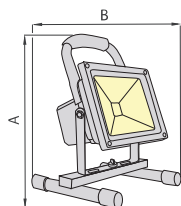

Model	A	B
TEMPO 20W	300	215
TEMPO 50W	350	285

Oprawy przemysłowe

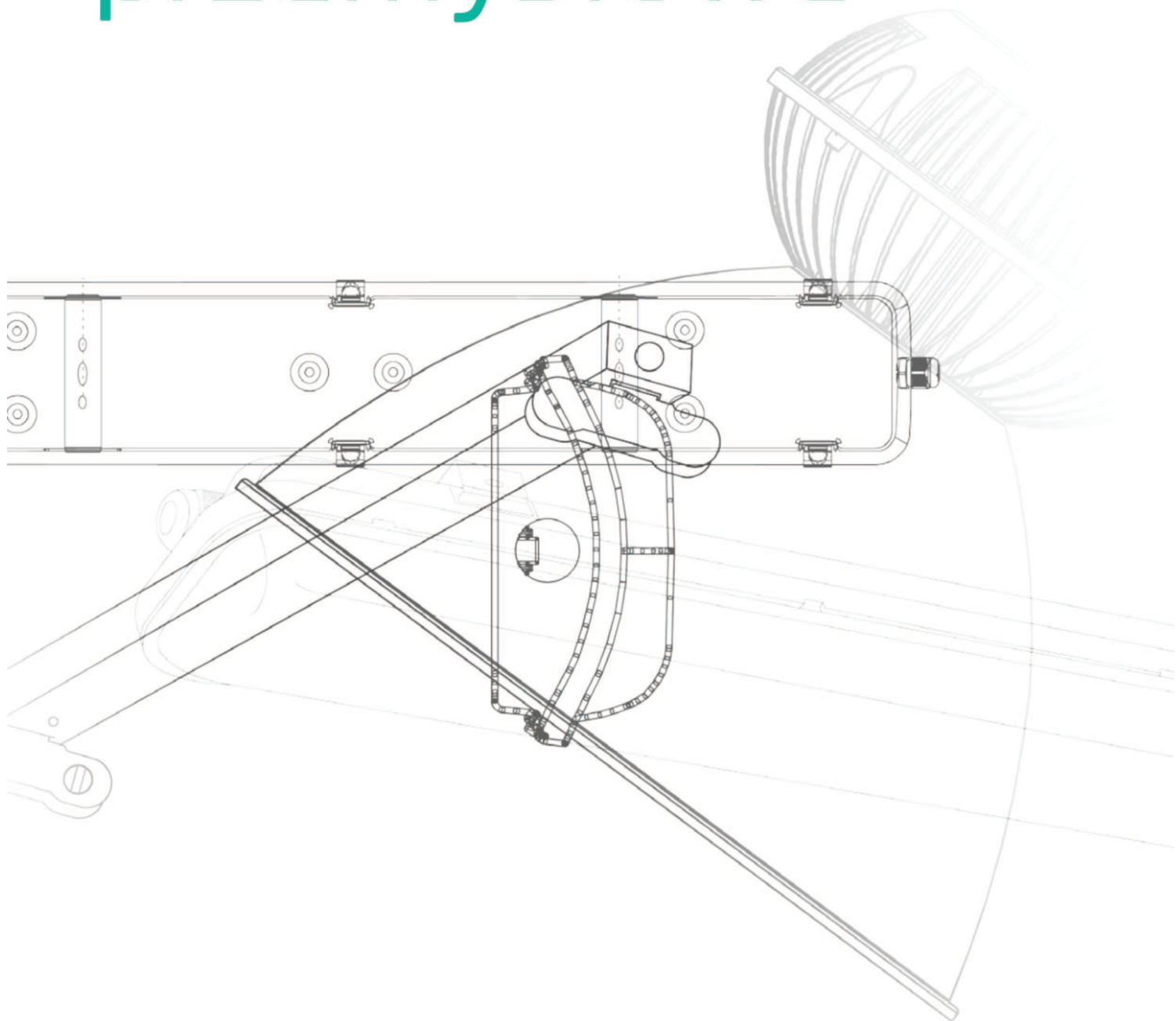

HERMETIC CX



HERMETIC CX Oprawa przemysłowa szczelna

Indeks	Model	Źródło światła (brak w komplecie)	Moc źródła światła	Trzonek lampy	Statecznik	Stopień ochrony	Klasa ochronności	Klosz
OP-HCX118-73	HERMETIC CX 118E	światłówka liniowa T8	1 x 18W	G13	elektroniczny	IP65	I	przezroczysty PC
OP-HCX136-73	HERMETIC CX 218E	światłówka liniowa T8	2 x 18W	G13	elektroniczny	IP65	I	przezroczysty PC
OP-HCX218-73	HERMETIC CX 136E	światłówka liniowa T8	1 x 36W	G13	elektroniczny	IP65	I	przezroczysty PC
OP-HCX236-73	HERMETIC CX 236E	światłówka liniowa T8	2 x 36W	G13	elektroniczny	IP65	I	przezroczysty PC

Montaż

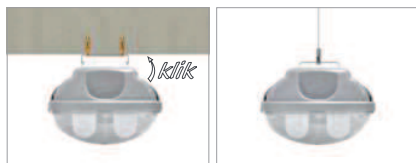

- ✓ nastropowy lub zwieszany, za pomocą dwóch specjalnych uchwytów mocujących (w komplecie z oprawą: uchwyty mocujące, kołki rozporowe i wkręty; brak w komplecie: łańcuszki, linki, itp. do zwieszenia oprawy)

Budowa

- obudowa z tworzywa sztucznego ABS, szara
- klosz przezroczysty z poliwęglanu (PC), wewnętrznie ryflowany
- specjalna uszczelka w obudowie oprawy, zapewniająca wysoki stopień szczelności
- klamry mocujące klosz do obudowy: z tworzywa sztucznego
- przepust gumowy do podłączenia zasilania

Wymiary gabarytowe

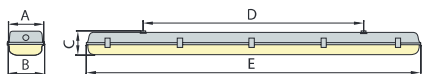

Model	A	B	C	D	E
HERMETIC CX 118E	87	91	92	490	656
HERMETIC CX 218E	119	123	92	450	656
HERMETIC CX 136E	87	91	92	866	1261
HERMETIC CX 236E	119	123	92	833	1261

Produkty powiązane



Indeks	Model	Materiał
1 OP-HCX0ZP-00	Zamek HERMETIC CX, PC, szary, kpl. 8szt	PC

HERMETICstar FLAT



HERMETICstar FLAT 60



HERMETICstar FLAT Oprawa przemysłowa LED szczelna

Indeks	Model	Stopień ochrony	Klosz	Rekomendowane źródło światła (brak w komplecie)*				
				Typ	Długość	Moc	Tizonek	Zasilanie
OP-HCX118-73	HERMETICstar FLAT 60	IP65	przezroczysty PC	NANO LED	600 mm	2 x 9W	G13	jednostronne
OP-HCX136-73	HERMETICstar FLAT 120	IP65	przezroczysty PC	NANO LED	1200 mm	2 x 18W	G13	jednostronne
OP-HCX236-73	HERMETICstar FLAT 150	IP65	przezroczysty PC	NANO LED	1500 mm	2 x 22W	G13	jednostronne

*strona 66

Montaż



- ✓ nastropowy lub zwieszany, za pomocą dwóch specjalnych uchwytów mocujących (w komplecie z oprawą: uchwyty mocujące, kołki rozporowe i wkręty; brak w komplecie: łańcuszki, linki, itp. do zwieszenia oprawy)

Budowa

- obudowa z poliwęglanu (PC)
- klosz przezroczysty z poliwęglanu (PC), wewnątrz ryflowany
- specjalna uszczelka w obudowie oprawy, zapewniająca wysoki stopień szczelności
- klamry z poliwęglanu (PC), dociskające klosz do obudowy
- uchwyty mocujące oprawę do podłoża, wykonane ze stali nierdzewnej
- istnieje możliwość zakupu dodatkowo: kompletu klamer ze stali nierdzewnej oraz kompletu klamer z poliwęglanu (PC)

Wymiary gabarytowe



Model	A	B	C	D
HERMETICstar FLAT 60	55	110	667	317
HERMETICstar FLAT 120	55	110	1270	860
HERMETICstar FLAT 150	55	110	1570	1100

Produkty powiązane



Indeks	Model	Materiał
1	OP-HSF0ZM-00	Zamek HERMETIC S/L FLAT kpl. 8 szt. metal
2	OP-HSF0ZP-00	Zamek HERMETIC S/L FLAT kpl. 8 szt. PC / szary

HERMETIC LINX FLAT



HERMETIC LINX FLAT 120



HERMETIC LINX FLAT Oprawa przemysłowa LED szczelna

Indeks	Model	Moc oprawy	Źródło światła	Barwa światła	Temperatura barwowa	Strumień świetlny oprawy	Stopień ochrony	Klasa ochronności	Klosz
OP-HL1240-40	HERMETIC LINX FLAT 120	40W	diody LED typu SMD	neutralna biała	4000K	4200 lm	IP65	II	mleczny PC
OP-HL1550-40	HERMETIC LINX FLAT 150	50W	diody LED typu SMD	neutralna biała	4000K	5250 lm	IP65	II	mleczny PC

Montaż



- ✓ nastropowy lub zwieszany, za pomocą dwóch specjalnych uchwytów mocujących (w komplecie z oprawą: uchwyty mocujące, kołki rozporowe i wkręty; brak w komplecie: łańcuszki, linki, itp. do zwieszenia oprawy)

Budowa

- obudowa z poliwęglanu (PC)
- klosz mleczny z poliwęglanu (PC), wewnątrz ryflowany
- specjalna uszczelka w obudowie oprawy, zapewniająca wysoki stopień szczelności
- klamry z poliwęglanu (PC), dociskające klosz do obudowy
- uchwyty mocujące oprawę do podłoża, wykonane ze stali nierdzewnej
- zasilacz LED
- dławnica z uszczelki do podłączenia zasilania

Wymiary gabarytowe



Model	A	B	C	D
HERMETICstar FLAT 120	55	110	1270	860
HERMETICstar FLAT 150	55	110	1570	1100

Produkty powiązane



Indeks	Model	Materiał
1	OP-HSF0ZM-00	Zamek HERMETIC S/L FLAT kpl. 8 szt. metal
2	OP-HSF0ZP-00	Zamek HERMETIC S/L FLAT kpl. 8 szt. PC / szary

MARENA LINX



MARENA LINX 120



MARENA LINX Oprawa przemysłowa LED szczelna

Indeks	Model	Moc oprawy	Źródło światła	Barwa światła	Temperatura barwowa	Strumień świetlny oprawy	Stopień ochrony	Klasa ochronności	Klosz
OP-ML0618-40	MARENA LINX 60	18W	diody LED typu SMD	neutralna biała	4000K	2100 lm	IP65	II	mleczny PC
OP-ML1236-40	MARENA LINX 120	36W	diody LED typu SMD	neutralna biała	4000K	4250 lm	IP65	II	mleczny PC
OP-ML1548-40	MARENA LINX 150	48W	diody LED typu SMD	neutralna biała	4000K	5100 lm	IP65	II	mleczny PC

Montaż



- ✓ nastropowy lub zwieszany, za pomocą specjalnych uchwytów (w komplecie), istnieje możliwość zwieszania opraw na zwieszakach linkowych (brak w komplecie)

Budowa

- obudowa z poliwęglanu (PC)
- klosz mleczny, z poliwęglanu (PC)
- elektroniczny układ zasilający moduły z diodami LED
- dławnica do podłączenia zasilania

Wymiary gabarytowe

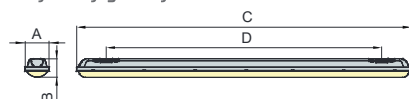

Model	A	B	C	D
MARENA LINX 60	86	68	590	381
MARENA LINX 120	86	68	1180	970
MARENA LINX 150	86	73	1480	887

LINUX



LINUX 150



LINUX Oprawa przemysłowa LED szczelna

Indeks	Model	Moc oprawy	Zródło światła	Barwa światła	Temperatura barwowa	Strumień świetlny oprawy	Stopień ochrony	Klasa ochronności	Klosz
OP-LX0618-40	LINUX 60	18W	diody LED typu SMD	neutralna biała	4000K	1800 lm	IP65	II	mleczny PC
OP-LX1236-40	LINUX 120	36W	diody LED typu SMD	neutralna biała	4000K	3600 lm	IP65	II	mleczny PC
OP-LX1548-40	LINUX 150	48W	diody LED typu SMD	neutralna biała	4000K	4800 lm	IP65	II	mleczny PC

Montaż



- ✓ na suficie lub na ścianie za pomocą uchwytów mocujących (uchwyty mocujące w komplecie z oprawą), istnieje możliwość zwieszania opraw na zwieszakach linkowych (brak w komplecie)

Budowa

- obudowa z poliwęglanu (PC)
- klosz mleczny z poliwęglanu (PC)
- boczki z poliwęglanu (PC)
- zasilacz LED
- oprawa wyposażona w przewód zasilający zabezpieczony dławnicą

Wymiary gabarytowe

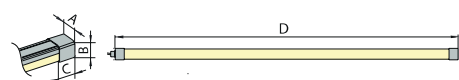

Model	A	B	C	D
LINUX 60	50	40	42	600
LINUX 120	50	40	42	1200
LINUX 150	50	40	42	1500

RIGAstar



RIGAstar Oprawa przemysłowa LED otwarta

Indeks	Model	Układ optyczny	Stopień ochrony	Rekomendowane źródło światła (brak w komplecie)*				
				Typ	Długość	Moc	Trzonek	Zasilanie
OP-RST80S-06	RIGAstar 60-1/1		IP20	NANO LED	600 mm	1 x 9W	G13	jednostronne
OP-RS2T8S-06	RIGAstar 60-2/1		IP20	NANO LED	600 mm	2 x 9W	G13	jednostronne
OP-RST80S-12	RIGAstar 120-1/1		IP20	NANO LED	1200 mm	1 x 18W	G13	jednostronne
OP-RS2T8S-12	RIGAstar 120-2/1		IP20	NANO LED	1200 mm	2 x 18W	G13	jednostronne
OP-RST80S-15	RIGAstar 150-1/1		IP20	NANO LED	1500 mm	1 x 22W	G13	jednostronne
OP-RS2T8S-15	RIGAstar 150-2/1		IP20	NANO LED	1500 mm	2 x 22W	G13	jednostronne
OP-RST80O-06	RIGAstar 60-1/1 z odbłyśnikiem		IP20	NANO LED	600 mm	1 x 9W	G13	jednostronne
OP-RS2T8O-06	RIGAstar 60-2/1 z odbłyśnikiem		IP20	NANO LED	600 mm	2 x 9W	G13	jednostronne
OP-RST80O-12	RIGAstar 120-1/1 z odbłyśnikiem	odbłyśnik	IP20	NANO LED	1200 mm	1 x 18W	G13	jednostronne
OP-RS2T8O-12	RIGAstar 120-2/1 z odbłyśnikiem	rozpraszający	IP20	NANO LED	1200 mm	2 x 18W	G13	jednostronne
OP-RST80O-15	RIGAstar 150-1/1 z odbłyśnikiem		IP20	NANO LED	1500 mm	1 x 22W	G13	jednostronne
OP-RS2T8O-15	RIGAstar 150-2/1 z odbłyśnikiem		IP20	NANO LED	1500 mm	2 x 22W	G13	jednostronne

*strona 66

Montaż



- ✓ bezpośrednio do podłoża (sufitu) o normalnej palności, przy użyciu kołków rozporowych i wkrętów, istnieje możliwość zwieszania opraw na zwieszakach linkowych (brak w komplecie)

Budowa

- belka montażowa i osłona belki z blachy stalowej, malowane proszkowo
- boczki z blachy stalowej, malowane proszkowo
- oprawki G13, mocowane w wycięciach boczka
- wersja kolorystyczna biała

Wymiary gabarytowe

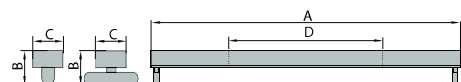

Model	A	B	C	D
RIGAstar 60-1/1	620	47	42	471
RIGAstar 60-2/1	620	47	42	471
RIGAstar 120-1/1	1230	47	42	1071
RIGAstar 120-2/1	1230	47	42	1071
RIGAstar 150-1/1	1530	47	42	1371
RIGAstar 150-2/1	1530	47	42	1371

MITRA PLUS



MITRA PLUS 100W



MITRA PLUS Oprawa przemysłowa LED typu HIGH BAY

Indeks	Model	Moc oprawy	Źródło światła	Barwa światła	Temperatura barwowa	Strumień świetlny oprawy	Kąt rozsyłu światła	Stopień ochrony	Klasa ochronności
OP-MP0100-40	MITRA PLUS	100W	diody typu COB	neutralna biała	4000K	9000lm	70°	IP65	I
OP-MP0120-40	MITRA PLUS	120W	diody typu COB	neutralna biała	4000K	10800lm	70°	IP65	I
OP-MP0150-40	MITRA PLUS	150W	diody typu COB	neutralna biała	4000K	13500lm	70°	IP65	I
OP-MP0180-40	MITRA PLUS	180W	diody typu COB	neutralna biała	4000K	17000lm	70°	IP65	I
OP-MP0200-40	MITRA PLUS	200W	diody typu COB	neutralna biała	4000K	18000lm	70°	IP65	I
OP-MP0240-40	MITRA PLUS	240W	diody typu COB	neutralna biała	4000K	22000lm	70°	IP65	I

Montaż



- ✓ nastropowy na śrubach, hakach, itp. lub zwieszany na linach lub łańcuszkach (śruby, haki, liny, łańcuszki – brak w komplecie)
- ✓ oprawa standardowo wyposażona w uchwyt do zawieszania, usytuowany na górnej części komory osprzętu

Budowa

- dwuczęściowa komora osprzętu wykonana z uźebrowanego odlewu aluminiowego, zapewniającego skuteczne chłodzenie, malowana proszkowo
- zasilacz LED zainstalowany na dolnej części komory osprzętu
- chemicznie polerowany gładki odbłyśnik aluminiowy o symetrycznym rozsyłe światłości
- dyfuzor osłaniający diody COB (chip on board) wykonany z poliwęglanu (PC)
- specjalne uszczelnienie zapewniające ochronę przed zabrudzeniami i wilgocią:
 - uszczelka pomiędzy górną i dolną częścią komory osprzętu, chroniąca zasilacz
 - uszczelka pomiędzy komorą osprzętu i odbłyśnikiem zabezpieczająca diody COB (Chip on board)
- dławnica do wprowadzenia kabla zasilającego na górnej części komory osprzętu
- temperatura otoczenia: praca w temperaturze: -30°C ÷ +40°C

Wymiary gabarytowe

MITRA PLUS 100W, 120W, 150W

MITRA PLUS 180W, 200W, 240W

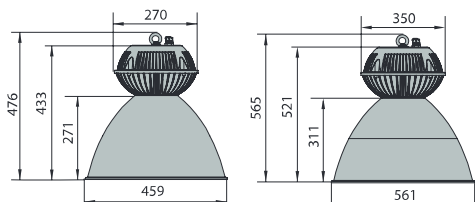

Oprawy biurowe

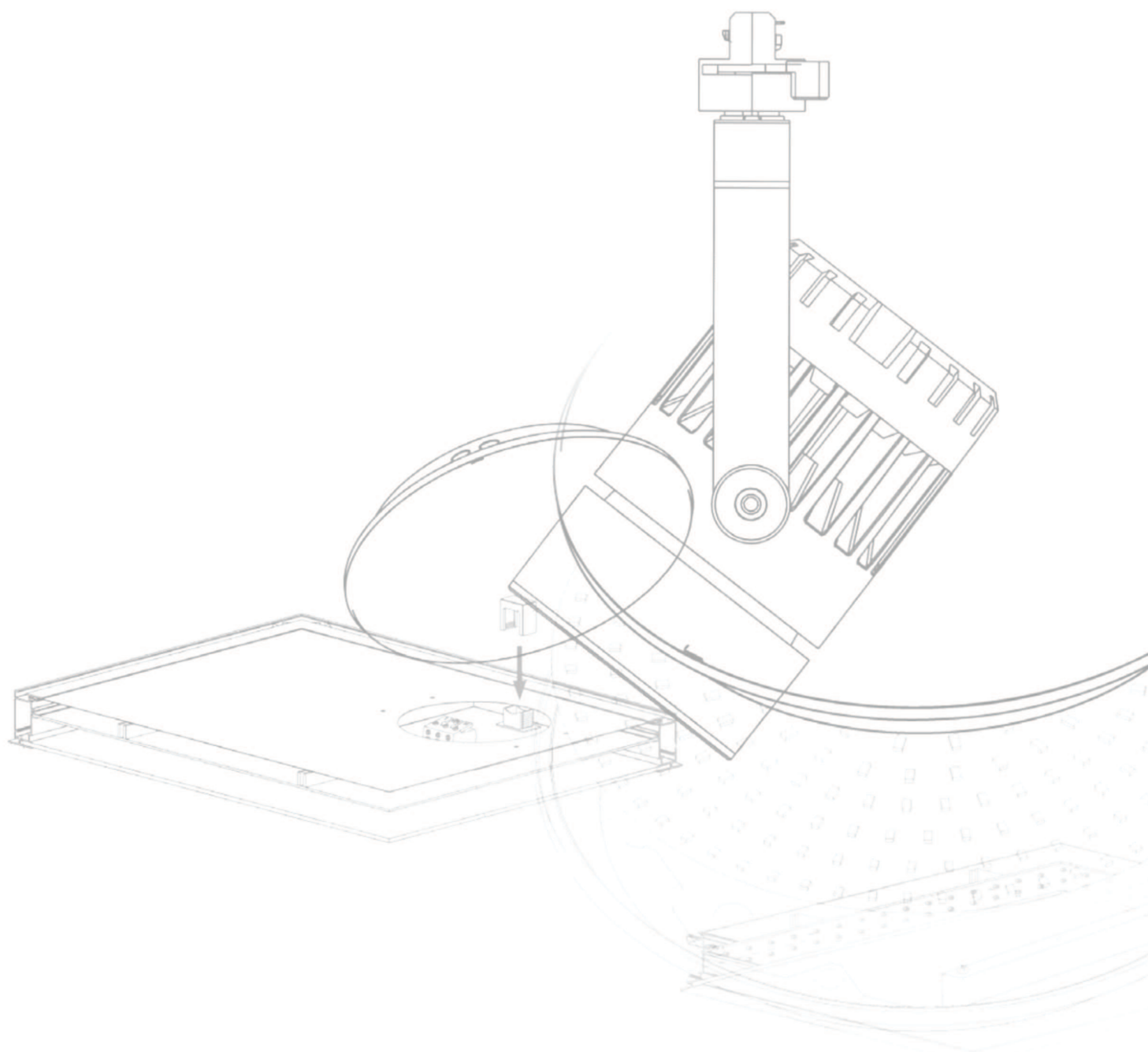

ORTO

BRILUM®



ORTO



ORTO Oprawa LED typu downlight

Indeks	Model	Moc oprawy	Zródło światła	Barwa światła	Temperatura barwowa	Strumień świetlny oprawy
OP-OR3003-10	ORTO	3W	diody LED typu SMD	ciepła biała	3000K	220 lm
OP-OR4003-10	ORTO	3W	diody LED typu SMD	neutralna biała	4000K	220 lm
OS-06WLCB-10	ORTO	6W	diody LED typu SMD	ciepła biała	3000K	480 lm
OS-ORTLED-06	ORTO	6W	diody LED typu SMD	neutralna biała	4000K	480 lm
OS-09WLCB-10	ORTO	9W	diody LED typu SMD	ciepła biała	3000K	720 lm
OS-ORTLED-09	ORTO	9W	diody LED typu SMD	neutralna biała	4000K	720 lm
OS-12WLCB-10	ORTO	12W	diody LED typu SMD	ciepła biała	3000K	960 lm
OS-ORTLED-12	ORTO	12W	diody LED typu SMD	neutralna biała	4000K	960 lm
OS-15WLCB-10	ORTO	15W	diody LED typu SMD	ciepła biała	3000K	1200 lm
OS-ORTLED-11	ORTO	15W	diody LED typu SMD	neutralna biała	4000K	1200 lm
OS-18WLCB-10	ORTO	18W	diody LED typu SMD	ciepła biała	3000K	1440 lm
OS-ORTLED-18	ORTO	18W	diody LED typu SMD	neutralna biała	4000K	1440 lm
OS-25WLCB-10	ORTO	25W	diody LED typu SMD	ciepła biała	3000K	2000 lm
OS-ORTLED-25	ORTO	25W	diody LED typu SMD	neutralna biała	4000K	2000 lm

Montaż



- ✓ montaż: w sufitach podwieszanych o grubości do 10mm

Budowa

- obudowa z aluminium, biała
- radiator z aluminium, pozwalający na dobre odprowadzenie ciepła
- klosz z mlecznej płyty z tworzywa sztucznego o dużej wytrzymałości
- zewnętrzny zasilacz elektroniczny – w komplecie z oprawą

Wymiary gabarytowe

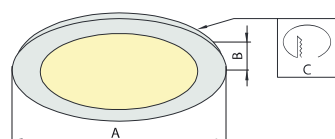

Model	A	B	C
ORTO 3W	85	10	72
ORTO 6W	120	10	100
ORTO 9W	145	10	130
ORTO 12W	170	10	150
ORTO 15W	200	10	180
ORTO 18W	225	10	200
ORTO 25W	300	10	280

ORTO NT

BRILUM®



ORTO NT



ORTO NT Oprawa LED typu downlight

Indeks	Model	Moc oprawy	Źródło światła	Barwa światła	Temperatura barwowa	Strumień świetlny oprawy
OP-ORN063-10	ORTO NT	6W	diody LED typu SMD	ciepła biała	3000K	480 lm
OP-ORN064-10	ORTO NT	6W	diody LED typu SMD	neutralna biała	4000K	480 lm
OP-ORN123-10	ORTO NT	12W	diody LED typu SMD	ciepła biała	3000K	960 lm
OP-ORN124-10	ORTO NT	12W	diody LED typu SMD	neutralna biała	4000K	960 lm
OP-ORN183-10	ORTO NT	18W	diody LED typu SMD	ciepła biała	3000K	1440 lm
OP-ORN184-10	ORTO NT	18W	diody LED typu SMD	neutralna biała	4000K	1440 lm
OP-ORN253-10	ORTO NT	25W	diody LED typu SMD	ciepła biała	3000K	2000 lm
OP-ORN254-10	ORTO NT	25W	diody LED typu SMD	neutralna biała	4000K	2000 lm

Montaż



- ✓ montaż nastropowy (kołki rozporowe - w zestawie)

Budowa

- obudowa z aluminium, biała
- radiator z aluminium, pozwalający na dobre odprowadzenie ciepła
- klosz z mlecznej płyty z tworzywa sztucznego o dużej wytrzymałości
- zewnętrzny zasilacz elektroniczny – w komplecie z oprawą

Wymiary gabarytowe

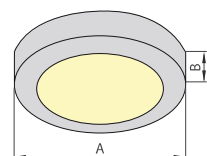

Model	A	B
ORTO NT 6W	120	40
ORTO NT 12W	170	40
ORTO NT 18W	225	40
ORTO NT 25W	300	40

ORTO SQ

BRILUM®



ORTO SQ



ORTO SQ Oprawa LED typu downlight

Indeks	Model	Moc oprawy	Źródło światła	Barwa światła	Temperatura barwowa	Strumień świetlny oprawy
OS-ORQ003-30	ORTO SQ	3W	diody LED typu SMD	ciepła biała	3000K	220 lm
OS-ORQ003-40	ORTO SQ	3W	diody LED typu SMD	neutralna biała	4000K	220 lm
OS-ORQ009-30	ORTO SQ	9W	diody LED typu SMD	ciepła biała	3000K	720 lm
OS-ORQ009-40	ORTO SQ	9W	diody LED typu SMD	neutralna biała	4000K	720 lm
OS-ORQ012-30	ORTO SQ	12W	diody LED typu SMD	ciepła biała	3000K	960 lm
OS-ORQ012-40	ORTO SQ	12W	diody LED typu SMD	neutralna biała	4000K	960 lm
OS-ORQ015-30	ORTO SQ	15W	diody LED typu SMD	ciepła biała	3000K	1200 lm
OS-ORQ015-40	ORTO SQ	15W	diody LED typu SMD	neutralna biała	4000K	1200 lm
OS-ORQ018-30	ORTO SQ	18W	diody LED typu SMD	ciepła biała	3000K	1440 lm
OS-ORQ018-40	ORTO SQ	18W	diody LED typu SMD	neutralna biała	4000K	1440 lm
OS-ORQ025-30	ORTO SQ	25W	diody LED typu SMD	ciepła biała	3000K	2000 lm
OS-ORQ025-40	ORTO SQ	25W	diody LED typu SMD	neutralna biała	4000K	2000 lm

Montaż



✓ montaż: w sufitach podwieszanych o grubości do 10mm

Budowa

- obudowa z aluminium, biała
- radiator z aluminium, pozwalający na dobre odprowadzenie ciepła
- klosz z mlecznej płyty z tworzywa sztucznego o dużej wytrzymałości
- zewnętrzny zasilacz elektroniczny – w komplecie z oprawą

Wymiary gabarytowe

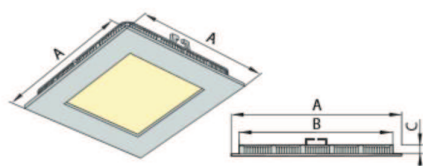

Model	A	B	C
ORTO SQ 3W	85	70	10
ORTO SQ 9W	145	130	10
ORTO SQ 12W	170	150	10
ORTO SQ 15W	200	180	10
ORTO SQ 18W	225	205	10
ORTO SQ 25W	300	280	10

ORTO SQ-NT

BRILUM®



ORTO SQ-NT



ORTO SQ-NT Oprawa LED typu downlight

Indeks	Model	Moc oprawy	Źródło światła	Barwa światła	Temperatura barwowa	Strumień świetlny oprawy
OS-ORQN12-30	ORTO SQ-NT	12W	diody LED typu SMD	ciepła biała	3000K	960 lm
OS-ORQN12-40	ORTO SQ-NT	12W	diody LED typu SMD	neutralna biała	4000K	960 lm
OS-ORQN18-30	ORTO SQ-NT	18W	diody LED typu SMD	ciepła biała	3000K	1440 lm
OS-ORQN18-40	ORTO SQ-NT	18W	diody LED typu SMD	neutralna biała	4000K	1440 lm
OS-ORQN25-30	ORTO SQ-NT	25W	diody LED typu SMD	ciepła biała	3000K	2000 lm
OS-ORQN25-40	ORTO SQ-NT	25W	diody LED typu SMD	neutralna biała	4000K	2000 lm

Montaż



- montaż nastropowy (kolki rozporowe - w zestawie)

Budowa

- obudowa z aluminium, biała
- radiator z aluminium, pozwalający na dobre odprowadzenie ciepła
- klosz z mlecznej płyty z tworzywa sztucznego o dużej wytrzymałości
- zewnętrzny zasilacz elektroniczny – w komplecie z oprawą

Wymiary gabarytowe

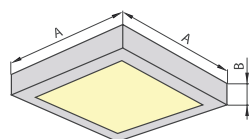

Model	A	B
ORTO SQ-NT 12W	170	38
ORTO SQ-NT 18W	220	38
ORTO SQ-NT 25W	300	38

AVIS

BRILUM®



AVIS



AVIS Oprawa LED typu downlight

Indeks	Model	Moc oprawy	Źródło światła	Barwa światła	Temperatura barwowa	Strumień świetlny oprawy
OS-AV1207-30	AVIS	7W	diody LED typu COB	ciepła biała	3000K	560 lm
OS-AV1207-40	AVIS	7W	diody LED typu COB	neutralna biała	4000K	595 lm
OS-AV1212-30	AVIS	12W	diody LED typu COB	ciepła biała	3000K	960 lm
OS-AV1212-40	AVIS	12W	diody LED typu COB	neutralna biała	4000K	1020 lm
OS-AV1218-30	AVIS	18W	diody LED typu COB	ciepła biała	3000K	1440 lm
OS-AV1218-40	AVIS	18W	diody LED typu COB	neutralna biała	4000K	1530 lm

Montaż



- ✓ przeznaczona do montażu sufitowego za pomocą dwóch uchwytów montażowych; uchwyty przykręcane do podłoża za pomocą kołków rozporowych oraz wkrętów (w komplecie z oprawą uchwyty montażowe, kołki rozporowe oraz wkręty)

Budowa

- obudowa z blachy stalowej, malowana proszkowo, biała
- ruchomy reflektor umożliwiający ukierunkowanie wiązki światła, zgodnie z wymaganiami użytkownika
- lustrzany odbłyśnik z aluminium
- klosz transparentny wykonany z poliwęglanu (PC)
- aluminiowy radiator wewnątrz obudowy, pozwalający na dobre odprowadzanie ciepła
- zewnętrzny zasilacz LED (w komplecie z oprawą)

Wymiary gabarytowe

AVIS 7W

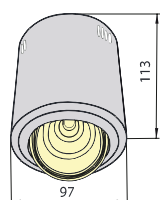

AVIS 12W

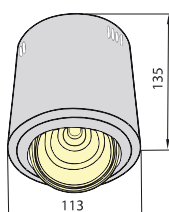

AVIS 18W

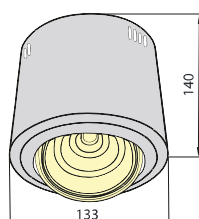

PASEO 100

BRILUM®



PASEO 100



PASEO 100 Oprawa typu downlight

Indeks	Model	Źródło światła	Moc	Trzonek	Kolor obudowy
OS-PAS100-10	PASEO 100	żarówka halogenowa AR111	1 x max. 50W	G53	biały
OS-PAS100-90	PASEO 100	żarówka halogenowa AR111	1 x max. 50W	G53	szary
OS-PAS100-00	PASEO 100	żarówka halogenowa AR111	1 x max. 50W	G53	czarny

Montaż



- ✓ oprawy przystosowane do montażu w suficie podwieszanym
- ✓ otwór montażowy – 170 x 180

Budowa

- obudowa z blachy stalowej, czarna
- ramka kołnierza: stalowa, biała, szara lub czarna
- ruchomy pierścień/reflektor: stalowy, biały, szary lub czarny
- Źródło światła w komplecie
- do współpracy z odpowiednim transformatorem 12V – brak w komplecie
- rodzaj przyłącza – złączka trzytorowa 2,5 mm²

Wymiary gabarytowe

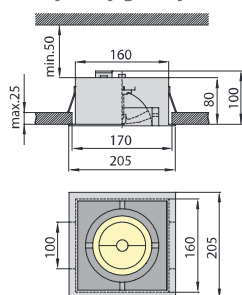

PASEO 200



PASEO 200



PASEO 200 Oprawa typu downlight

Indeks	Model	Źródło światła	Moc	Trzonek	Kolor obudowy
OS-PAS200-10	PASEO 200	żarówka halogenowa AR111	2 x max. 50W	G53	biały
OS-PAS200-90	PASEO 200	żarówka halogenowa AR111	2 x max. 50W	G53	szary
OS-PAS200-00	PASEO 200	żarówka halogenowa AR111	2 x max. 50W	G53	czarny

Montaż



- ✓ oprawy przystosowane do montażu w suficie podwieszanym
- ✓ otwór montażowy – 170 x 330

Budowa

- obudowa z blachy stalowej, czarna
- ramka kołnierza: stalowa, biała, szara lub czarna
- ruchomy pierścień/reflektor: stalowy, biały, szary lub czarny
- źródła światła w komplecie
- do współpracy z odpowiednim transformatorem 12V – brak w komplecie
- rodzaj przyłącza – złączka trzytorowa 2,5 mm²

Wymiary gabarytowe

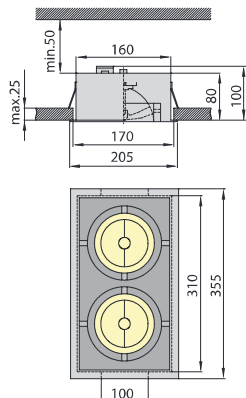

PASEO GU100

BRILUM®



PASEO GU100



PASEO GU100 Oprawa LED typu downlight

Indeks	Model	Źródło światła (brak w komplecie)	Trzonek	Kolor obudowy
OS-PSG100-10	PASEO GU100	1 x AR111	GU10	biały
OS-PSG100-90	PASEO GU100	1 x AR111	GU10	szary
OS-PSG100-00	PASEO GU100	1 x AR111	GU10	czarny

Montaż



- ✓ oprawy przystosowane do montażu w suficie podwieszanym
- ✓ otwór montażowy – 170 x 170
- ✓ odległość od najbliższego oświetlanego obiektu – nie mniej niż 0,5m

Budowa

- obudowa z blachy stalowej, malowana proszkowo, czarna
- ramka kołnierza: stalowa, malowana proszkowo biała, szara lub czarna
- ruchomy pierścień/reflektor: stalowy, biały lub szary
- brak źródeł światła w komplecie

Wymiary gabarytowe

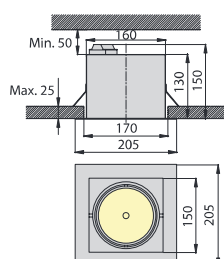

PASEO GU200

BRILUM®



PASEO GU200



PASEO GU200 Oprawa LED typu downlight

Indeks	Model	Źródło światła (brak w komplecie)	Trzonek	Kolor obudowy
OS-PSG200-10	PASEO GU200	2 x AR111	GU10	biały
OS-PSG200-90	PASEO GU200	2 x AR111	GU10	szary
OS-PSG200-00	PASEO GU200	2 x AR111	GU10	czarny

Montaż



- ✓ oprawy przystosowane do montażu w suficie podwieszanym
- ✓ otwór montażowy – 170mm x 305mm
- ✓ odległość od najbliższego oświetlanego obiektu – nie mniej niż 0,5m

Budowa

- obudowa z blachy stalowej, malowana proszkowo, czarna
- ramka kołnierza: stalowa, malowana proszkowo biała, szara lub czarna
- ruchome pierścienie: stalowe, malowane proszkowo, białe, szare lub czarne
- brak źródeł światła w komplecie

Wymiary gabarytowe

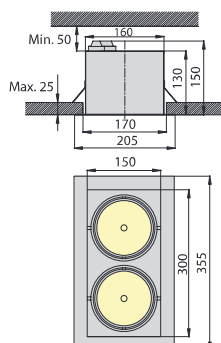

SCENA LED

BRILUM®



SCENA LED



SCENA LED Oprawa projektorowa LED do szynoprzewodów

Indeks	Model	Moc oprawy	Źródło światła	Kąt rozsyłu światła	Barwa światła	Temperatura barwowa	Strumień świetlny oprawy	Kolor obudowy
OL-SCE20A-10	SCENA LED 20	20W	diody LED typu COB	24°	ciepła biała	3000K	1700 lm	biały
OL-SCE200-10	SCENA LED 20	20W	diody LED typu COB	24°	neutralna biała	4000K	1700 lm	biały
OB-SCE204-00	SCENA LED 20	20W	diody LED typu COB	24°	ciepła biała	3000K	1700 lm	czarny
OB-SCE203-00	SCENA LED 20	20W	diody LED typu COB	24°	neutralna biała	4000K	1700 lm	czarny
OL-SCE30A-10	SCENA LED 30	30W	diody LED typu COB	24°	ciepła biała	3000K	2050 lm	biały
OL-SCE300-10	SCENA LED 30	30W	diody LED typu COB	24°	neutralna biała	4000K	2050 lm	biały
OB-SCE304-00	SCENA LED 30	30W	diody LED typu COB	24°	ciepła biała	3000K	2050 lm	czarny
OB-SCE303-00	SCENA LED 30	30W	diody LED typu COB	24°	neutralna biała	4000K	2050 lm	czarny
OL-SCE40A-10	SCENA LED 40	40W	diody LED typu COB	24°	ciepła biała	3000K	2850 lm	biały
OL-SCE400-10	SCENA LED 40	40W	diody LED typu COB	24°	neutralna biała	4000K	2850 lm	biały
OB-SCE403-00	SCENA LED 40	40W	diody LED typu COB	24°	ciepła biała	3000K	2850 lm	czarny
OB-SCE404-00	SCENA LED 40	40W	diody LED typu COB	24°	neutralna biała	4000K	2850 lm	czarny

Montaż



- ✓ w trójfazowym szynoprzewodzie SCENA przy użyciu specjalnego adaptora stanowiącego część oprawy, w odległości nie mniejszej niż 0,5m od najbliższego oświetlanego obiektu

Budowa

- obudowa z odlewu aluminiowego, biała
- klosz ze szkła hartowanego
- odbłyśnik z aluminium
- zasilacz elektroniczny wewnątrz obudowy
- uchwyt stalowy, regulowany w pionie i poziomie
- specjalny adaptor z tworzywa sztucznego do montażu oprawy w szynoprzewodzie typu SCENA

Wymiary gabarytowe

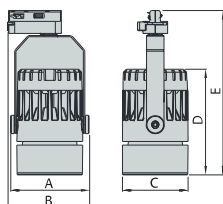

Model	A	B	C	D	E
SCENA LED 20	111	116	93	150	233
SCENA LED 30	111	116	93	150	233
SCENA LED 40	124	130	104	159	235

Produkty powiązane

Elementy do systemu szynowego SCENA LED



Elementy do systemu szynowego SCENA LED

Indeks	Model	Rodzaj elementu	Kolor	
1	ST-SCETSW-10	SCENA TS	Szynoprzewód 1m	biały
1	OB-SCETSW-00	SCENA TS	Szynoprzewód 1m	czarny
1	ST-SCETS2-10	SCENA TS	Szynoprzewód 2m	biały
1	OB-SCETS2-00	SCENA TS	Szynoprzewód 2m	czarny
2	OB-SCEWH1-10	SCENA WH1	Przyłącze elektryczne szynoprzewodu, lewe	biały
2	OB-SCEWH1-00	SCENA WH1	Przyłącze elektryczne szynoprzewodu, lewe	czarny
2	OB-SCEWH2-10	SCENA WH2	Przyłącze elektryczne szynoprzewodu, prawe	biały
2	OB-SCEWH2-00	SCENA WH2	Przyłącze elektryczne szynoprzewodu, prawe	czarny
3	ST-SCEWE0-10	SCENA WE	Zaślepka szynoprzewodu	biały
3	OB-SCEWE0-00	SCENA WE	Zaślepka szynoprzewodu	czarny
4	ST-SCEWI0-10	SCENA WI	Łącznik szynoprzewodów	biały
4	OB-SCEWI0-00	SCENA WI	Łącznik szynoprzewodów	czarny
5	ST-SCEWL1-10	SCENA WL1	Łącznik szynoprzewodów, lewy	biały
5	OB-SCEWL1-00	SCENA WL1	Łącznik szynoprzewodów, lewy	czarny
5	ST-SCEWL2-10	SCENA WL2	Łącznik szynoprzewodów, prawy	biały
5	OB-SCEWL2-00	SCENA WL2	Łącznik szynoprzewodów, prawy	czarny
6	ST-SCEWT1-10	SCENA WT1	Łącznik szynoprzewodów, lewy	biały
6	OB-SCEWT1-00	SCENA WT1	Łącznik szynoprzewodów, lewy	czarny
6	ST-SCEWT2-10	SCENA WT2	Łącznik szynoprzewodów, prawy	biały
6	OB-SCEWT2-00	SCENA WT2	Łącznik szynoprzewodów, prawy	czarny
7	ST-SCEWX1-10	SCENA WX1	Łącznik szynoprzewodów, lewy	biały
7	OB-SCEWX1-00	SCENA WX1	Łącznik szynoprzewodów, lewy	czarny
7	ST-SCEWX2-10	SCENA WX2	Łącznik szynoprzewodów, prawy	biały
7	OB-SCEWX2-00	SCENA WX2	Łącznik szynoprzewodów, prawy	czarny

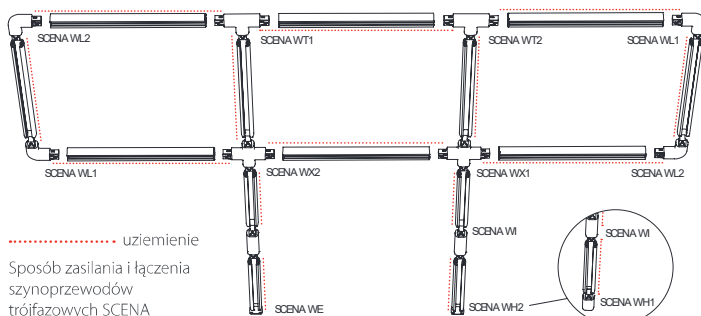

RASTRA 104PPE



RAISTRA 104PPE



RAISTRA 104PPE Oprawa rastrowa ze statecznikiem elektronicznym

Indeks	Model	Układ optyczny	Źródło światła LED (brak w komplecie)	Statecznik	Kolor obudowy
OR-104PWE-10	RAISTRA 104PPE	raster PP	4 x świetlówka liniowa 18W, trzonek G13	elektroniczny	biały

Montaż



- ✓ montaż w kasetonowych sufitach podwieszanych lub w sufitach gipsowo-kartonowych przy użyciu uchwytych UM-1 (zakupionych dodatkowo).

Budowa

- obudowa z blachy stalowej, malowana proszkowo na kolor biały
- osprzęt elektryczny zamocowany wewnątrz obudowy
- raster paraboliczny zamknięty z polerowanej blachy aluminiowej o bardzo wysokiej czystości, poprzeczki rastra paraboliczne
- raster mocowany do obudowy za pomocą sprężyn

Wymiary gabarytowe

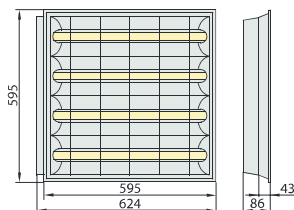

Produkty powiązane



Indeks	Model	Masa	Materiał
1	VM-UM1000-00 Uchwyt montażowy UM-1	14g	stal ocynkowana

RASTRA 204PPE, 302PPE



RASTRA 204PPE, 302PPE Oprawa rastrowa ze statecznikiem elektronicznym

Indeks	Model	Układ optyczny	Zródło światła LED (brak w komplecie)	Statecznik	Kolor obudowy
OR-204PNE-10	RASTRA 204PPE	raster PP	4 x świetlówka liniowa T8 - 18W, trzonek G13	elektroniczny	biały
OR-302PNE-10	RASTRA 302PPE	raster PP	2 x świetlówka liniowa T8 - 36W, trzonek G13	elektroniczny	biały

Montaż



✓ montaż nastropowy, bezpośrednio na powierzchniach o normalnej palności.

Budowa

- obudowa z blachy stalowej, malowana proszkowo na kolor biały
- osprzęt elektryczny zamocowany wewnątrz obudowy
- raster paraboliczne zamknięte z polerowanej blachy aluminiowej o bardzo wysokiej czystości, poprzeczki rastry paraboliczne
- raster mocowany do obudowy za pomocą sprężyn

Wymiary gabarytowe

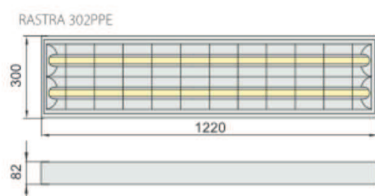
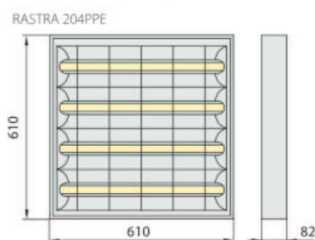

RASTRA 104PPLED



RASTRA 104PPLED



RASTRA 104PPLED Oprawa rastrowa do liniowych źródeł światła LED T8

Indeks	Model	Układ optyczny	Kolor obudowy	Rekomendowane źródło światła (brak w komplecie)*				
				Typ	Długość	Moc	Trzonek	Zasilanie
OR-104PWL-10	RASTRA 104PPLED	raster PP	biały	NANO LED	600 mm	4 x 9W	G13	jednostronne

*strona 66

Montaż



- ✓ montaż w kasetonowych sufitach podwieszanych lub w sufitach gipsowo-kartonowych przy użyciu uchwyty UM-1 (zakupionych dodatkowo).

Budowa

- obudowa z blachy stalowej, malowana proszkowo
- układ optyczny: raster z polerowanej blachy aluminiowej, złożony z zamkniętych parabolicznych odbłyśników (P) i poprzeczek parabolicznych (P)
- raster mocowany do obudowy za pomocą sprężyn

Wymiary gabarytowe

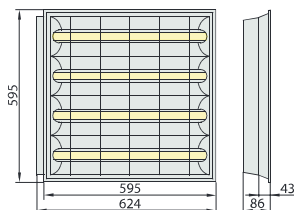

Produkty powiązane



Indeks	Model	Masa	Materiał
1	VM-UM1000-00 Uchwyt montażowy UM-1	14g	stal ocynkowana



RASTRA 204PPLED, 302PPLED



RAISTRA 204PPLED, 302PPLED Oprawa rastrowa do liniowych źródeł światła LED T8

Indeks	Model	Układ optyczny	Kolor obudowy	Rekomendowane źródło światła (brak w komplecie)*				
				Typ	Długość	Moc	Trzonek	Zasilanie
OR-204PNL-10	RAISTRA 204PPLED	raster PP	biały	NANO LED	600 mm	4 x 9W	G13	jednostronne
OR-302PNL-10	RAISTRA 302PPLED	raster PP	biały	NANO LED	1200 mm	2 x 18W	G13	jednostronne

*strona 66

Montaż



- ✓ montaż nastropowy, bezpośrednio na powierzchniach o normalnej palności.

Budowa

- obudowa z blachy stalowej, malowana proszkowo
- układ optyczny: raster z polerowanej blachy aluminiowej, złożony z zamkniętych parabolicznych odbłyśników (P) i poprzeczek parabolicznych (P)
- raster mocowany do obudowy za pomocą sprężyn

Wymiary gabarytowe

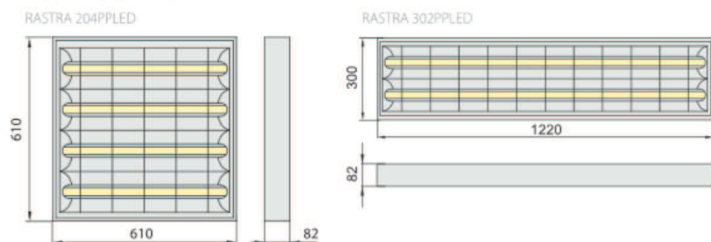

XELENT 60

BRILUM®



XELENT 60



XELENT 60 Panel LED

Indeks	Model	Moc oprawy	Źródło światła	Stopień ochrony	Klosz	Barwa światła	Temperatura barwowa	Strumień świetlny oprawy
OS-XELLED-00	XELENT 60	40W	diody LED typu SMD	IP 40	PMMA, mleczny	ciepła biała	3000K	2800 lm
OS-XELLED-01	XELENT 60	40W	diody LED typu SMD	IP 40	PMMA, mleczny	neutralna biała	4000K	2800 lm
OS-XEL50W-00	XELENT 60	50W	diody LED typu SMD	IP 40	PMMA, mleczny	ciepła biała	3000K	3800 lm
OS-XEL50W-01	XELENT 60	50W	diody LED typu SMD	IP 40	PMMA, mleczny	neutralna biała	4000K	3800 lm
OS-XEL601-30	XELENT 60	60W	diody LED typu SMD	IP 40	PMMA, mleczny	ciepła biała	3000K	4800 lm
OS-XEL601-40	XELENT 60	60W	diody LED typu SMD	IP 40	PMMA, mleczny	neutralna biała	4000K	4800 lm

Montaż



- ✓ w kasetonowych sufitach podwieszanych o module 600 x 600mm lub na zwieszakach linkowych (komplet elementów do zwieszania oprawy: linki oraz kołki rozporowe - w zestawie).



- ✓ możliwy montaż natynkowy za pomocą ramki aluminiowej XELENT (brak w komplecie)

Wymiary gabarytowe

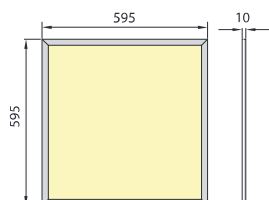

Budowa

- obudowa w formie ramy z profili aluminiowych osłoniętych od góry metalową osłoną, biała
- klosz złożony z płyty rozpraszającej światło wykonanej z polimetakrylanu metylu (PMMA) oraz dyfuzora z mlecznej płyty z tworzywa sztucznego
- zewnętrzny zasilacz elektroniczny (w komplecie z oprawą)
- akcesoria do montażu oprawy w suficie podwieszanym oraz na zwieszakach linkowych - w komplecie z oprawą

Produkty powiązane



Indeks	Model	Wymiary mm	Kolor obudowy	Materiał
1	OS-XLT66A-10	Ramka do montażu natynkowego paneli LED XELENT60	600x600	biały aluminium

- w komplecie z ramką: aluminiowe boczne elementy ramki - 4 szt.; wkręty do skręcenia elementów bocznych ramki - 8 szt.; kołki rozporowe z wkrętami do mocowania natynkowego ramki - 6 szt.

OREGA LINX



OREGA LINX Oprawa LED z kloszem

Indeks	Model	Moc oprawy	Źródło światła	Stopień ochrony	Klosz	Barwa światła	Temperatura barwowa	Strumień świetlny oprawy
OP-ORW406-40	OREGA LINX 60	40W	diody LED typu SMD	IP44	PMMA, mleczny	neutralna biała	4000K	6800 lm
OP-ORW506-40	OREGA LINX 60	50W	diody LED typu SMD	IP44	PMMA, mleczny	neutralna biała	4000K	7650 lm
OP-ORW412-40	OREGA LINX 120	40W	diody LED typu SMD	IP44	PMMA, mleczny	neutralna biała	4000K	8500 lm
OP-ORW512-40	OREGA LINX 120	50W	diody LED typu SMD	IP44	PMMA, mleczny	neutralna biała	4000K	9350 lm

Montaż



- ✓ w kasetonowych sufitach podwieszanych o module:
OREGA LINX 60: 600x600mm
OREGA LINX 120: 1200 x 300mm
(kołki rozporowe i wkręty w komplecie z oprawą)
- ✓ w sufitach gipsowo-kartonowych za pomocą specjalnych uchwytów montażowych (w komplecie z oprawą)

Budowa

- obudowa z blachy stalowej, malowana proszkowo na kolor biały
- klosz mleczny, z płyty z polimetakrylanu metylu (PMMA)
- elektroniczny układ zasilający moduły z diodami LED

Wymiary gabarytowe

OREGA LINX 60

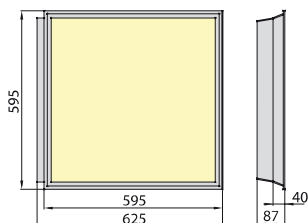

OREGA LINX 120

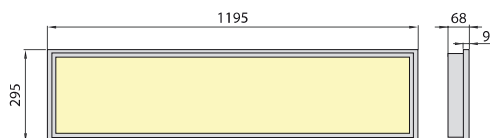

OREGA N LINX



OREGA N LINX Oprawa LED z kloszem

Indeks	Model	Moc oprawy	Źródło światła	Stopień ochrony	Klosz	Barwa światła	Temperatura barwowa	Strumień świetlny oprawy
OP-ORN406-40	OREGA N LINX 60	40W	diody LED typu SMD	IP44	PMMA, mleczny	neutralna biała	4000K	3400 lm
OP-ORN506-40	OREGA N LINX 60	50W	diody LED typu SMD	IP44	PMMA, mleczny	neutralna biała	4000K	4250 lm
OP-ORN412-40	OREGA N LINX 120	40W	diody LED typu SMD	IP44	PMMA, mleczny	neutralna biała	4000K	5100 lm
OP-ORN512-40	OREGA N LINX 120	50W	diody LED typu SMD	IP44	PMMA, mleczny	neutralna biała	4000K	5950 lm

Montaż



- ✓ natynkowy, bezpośrednio na powierzchniach o normalnej palności
- ✓ na zwieszakach linkowych (brak w komplecie)

Budowa

- obudowa z blachy stalowej, malowana proszkowo na kolor biały
- klosz mleczny, z płyty z polimetakrylanu metylu (PMMA)
- elektroniczny układ zasilający moduły z diodami LED

Wymiary gabarytowe

OREGA N LINX 60

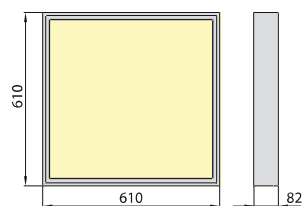

OREGA N LINX 120

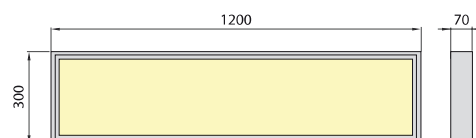

AVESTA PLUS, AVESTA R PLUS



AVESTA PLUS, AVESTA R PLUS



AVESTA PLUS, AVESTA R PLUS Plafoniera szczelna LED

Indeks	Model	Moc oprawy	Źródło światła	Barwa światła	Temperatura barwowa	Stopień ochrony	Mikrofalowy czujnik ruchu	Strumień świetlny oprawy
PF-AP0015-30	AVESTA PLUS	15W	diody LED typu SMD	ciepła biała	3000K	IP65	-	1350 lm
PF-AP0015-40	AVESTA PLUS	15W	diody LED typu SMD	neutralna biała	4000K	IP65	-	1425 lm
PF-AP0020-30	AVESTA PLUS	20W	diody LED typu SMD	ciepła biała	3000K	IP65	-	1800 lm
PF-AP0020-40	AVESTA PLUS	20W	diody LED typu SMD	neutralna biała	4000K	IP65	-	1900 lm
PF-AP0025-30	AVESTA PLUS	25W	diody LED typu SMD	ciepła biała	3000K	IP65	-	2250 lm
PF-AP0025-40	AVESTA PLUS	25W	diody LED typu SMD	neutralna biała	4000K	IP65	-	2375 lm
PF-APS015-30	AVESTA R PLUS	15W	diody LED typu SMD	ciepła biała	3000K	IP65	z czujnikiem ruchu	1350 lm
PF-APS015-40	AVESTA R PLUS	15W	diody LED typu SMD	neutralna biała	4000K	IP65	z czujnikiem ruchu	1425 lm
PF-APS020-30	AVESTA R PLUS	20W	diody LED typu SMD	ciepła biała	3000K	IP65	z czujnikiem ruchu	1800 lm
PF-APS020-40	AVESTA R PLUS	20W	diody LED typu SMD	neutralna biała	4000K	IP65	z czujnikiem ruchu	1900 lm
PF-APS025-30	AVESTA R PLUS	25W	diody LED typu SMD	ciepła biała	3000K	IP65	z czujnikiem ruchu	2250 lm
PF-APS025-40	AVESTA R PLUS	25W	diody LED typu SMD	neutralna biała	4000K	IP65	z czujnikiem ruchu	2375 lm

Montaż



- ✓ przeznaczona do montażu sufitowego i ściennego
- ✓ mocowana do podłoża o normalnej palności za pomocą dwóch uchwytych montażowych; uchwyty przykręcane do podłoża za pomocą kołków rozporowych i wkrętów (kołki rozporowe oraz wkręty w komplecie)
- ✓ możliwość łączenia w linie świetlne
- ✓ zalecana wysokość zawieszenia 2,5m

Budowa

- podstawa z poliwęglanu (PC) w kolorze białym
- pierścień dociskający klosz do podstawy z poliwęglanu (PC) w kolorze białym
- klosz opał z poliwęglanu (PC)
- specjalna uszczelka zapewniająca wysoki stopień szczelności IP 65
- elektroniczny zasilacz zamontowany wewnątrz oprawy
- przewód zasilający wprowadzany do plafonierki przez gumowy przepust
- mikrofalowy czujnik ruchu - opcja ON/OFF, przy braku ruchu w otoczeniu oprawa pozostaje wyłączona, a w przypadku wykrycia ruchu lub odpowiedniej, zaprogramowanej wartości natężenia oświetlenia załącza się i świeci z pełnym strumieniem świetlnym 100%
- temperatura pracy: -25°C ÷ +25°C*

Wymiary gabarytowe

Model	A	B	C
AVESTA PLUS 15W	300	300	100
AVESTA PLUS 20W	355	355	118
AVESTA PLUS 25W	400	400	135

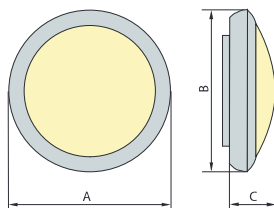

* parametr podawany w oparciu o dane producenta diod

VARNA PLUS, VARNA PLUS R



VARNA PLUS, VARNA PLUS R



VARNA PLUS, VARNA R PLUS Plafoniera szczelna LED

Indeks	Model	Moc oprawy	Zródło światła	Barwa światła	Temperatura barwowa	Stopień ochrony	Mikrofalowy czujnik ruchu	Strumień świetlny oprawy
PF-VP0010-30	LED VARNA PLUS	10W	diody LED typu SMD	ciepła biała	3000K	IP65	-	800 lm
PF-VP0010-40	LED VARNA PLUS	10W	diody LED typu SMD	neutralna biała	4000K	IP65	-	800 lm
PF-VP0015-30	LED VARNA PLUS	15W	diody LED typu SMD	ciepła biała	3000K	IP65	-	1200 lm
PF-VP0015-40	LED VARNA PLUS	15W	diody LED typu SMD	neutralna biała	4000K	IP65	-	1200 lm
PF-VP0024-30	LED VARNA PLUS	24W	diody LED typu SMD	ciepła biała	3000K	IP65	-	1920 lm
PF-VP0024-40	LED VARNA PLUS	24W	diody LED typu SMD	neutralna biała	4000K	IP65	-	1920 lm
PF-VR015-30	LED VARNA PLUS R	15W	diody LED typu SMD	ciepła biała	3000K	IP65	z czujnikiem ruchu	1200 lm
PF-VR015-40	LED VARNA PLUS R	15W	diody LED typu SMD	neutralna biała	4000K	IP65	z czujnikiem ruchu	1200 lm
PF-VR024-30	LED VARNA PLUS R	24W	diody LED typu SMD	ciepła biała	3000K	IP65	z czujnikiem ruchu	1920 lm
PF-VR024-40	LED VARNA PLUS R	24W	diody LED typu SMD	neutralna biała	4000K	IP65	z czujnikiem ruchu	1920 lm

Montaż



- przeznaczona do montażu sufitowego i ściennego

Budowa

- podstawa z ABS
- ramka dociskająca klosz wykonana z ABS
- klosz mleczny wykonany z poliwęglanu (PC)
- elektroniczny układ zasilający diody LED zamocowany wewnątrz obudowy
- mikrofalowy czujnik ruchu - opcja ON/OFF, przy braku ruchu w otoczeniu oprawa pozostaje wyłączona, a w przypadku wykrycia ruchu lub odpowiedniej, zaprogramowanej wartości natężenia oświetlenia załącza się i świeci z pełnym strumieniem świetlnym 100%
- temperatura pracy: -40°C ÷ +50°C*

Wymiary gabarytowe

Model	A	B
VARNA PLUS 10W	165	48
VARNA PLUS 15W	210	55
VARNA PLUS 24W	238	55

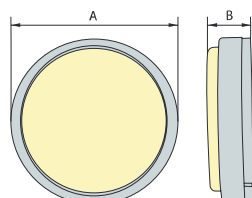

* parametr podawany w oparciu o dane producenta diod

AVILO



AVILO



AVILO Oprawa LED z kloszem

Indeks	Model	Moc oprawy	Źródło światła	Kąt rozsyłu światła	Barwa światła	Temperatura barwowa	Stopień ochrony	Strumień świetlny oprawy
OB-AL1806-40	AVILO 60	18W	diody LED typu SMD	120°	neutralna biała	4000K	IP 20	1620 lm
OB-AL3612-40	AVILO 120	36W	diody LED typu SMD	120°	neutralna biała	4000K	IP 20	3240 lm
OB-AL4515-40	AVILO 150	45W	diody LED typu SMD	120°	neutralna biała	4000K	IP 20	4050 lm

Montaż



- ✓ przeznaczona do montażu sufitowego i ściennego (kołki i wkręty w komplecie)

Budowa

- podstawa z aluminium
- klosz mleczny z poliwęglanu (PC) w kolorze białym
- boczki z ABS, białe
- elektroniczny układ zasilający diody LED zamocowany wewnątrz obudowy

Wymiary gabarytowe



Model	A	B	C
AVILO 60	23	72	600
AVILO 120	23	72	1200
AVILO 150	23	72	1500

ALPE 16

BRILUM®



ALPE 16



ALPE 16 Oprawa punktowa stała

Indeks	Model	Źródło światła (brak w komplecie)	Moc	Trzonek	Kolor	Zasilanie	Położenie źródła światła
OS-ALPE16-10	ALPE 16	żarówka halogenowa MR16	max. 50W	GU5.3	biały	12V	stałe
OS-ALPE16-60	ALPE 16	żarówka halogenowa MR16	max. 50W	GU5.3	mosiądz	12V	stałe
OS-ALPE16-65	ALPE 16	żarówka halogenowa MR16	max. 50W	GU5.3	mosiądz antyczny	12V	stałe
OS-ALPE16-70	ALPE 16	żarówka halogenowa MR16	max. 50W	GU5.3	chrom	12V	stałe
OS-ALPE16-72	ALPE 16	żarówka halogenowa MR16	max. 50W	GU5.3	chrom satynowy	12V	stałe

Montaż



- ✓ montaż w suficie podwieszanym
- ✓ minimalna odległość od oświetlanego obiektu – 0,5m

Budowa

- obudowa – stal
- produkt przystosowany do napięcia zasilania 12V
- źródło światła: do niskonapięciowej żarówki halogenowej MR-16 z trzonkiem GU5.3 o max. mocy 50W (brak w komplecie)
- położenie źródła światła: stałe, oprawa bez możliwości regulacji wiązki światła
- urządzenie zasilające: konieczne do działania oprawy (brak w komplecie)
- rodzaj przyłącza – przewód 2 x 0,75 mm²

Wymiary gabarytowe

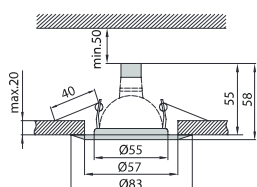

ALPE 26

BRILUM®



ALPE 26



ALPE 26 Oprawa punktowa ruchoma

Indeks	Model	Źródło światła (brak w komplecie)	Moc	Trzonek	Kolor	Zasilanie	Położenie źródła światła
OS-ALPE26-10	ALPE 26	żarówka halogenowa MR16	max. 50W	GU5.3	biały	12V	ruchome
OS-ALPE26-60	ALPE 26	żarówka halogenowa MR16	max. 50W	GU5.3	mosiądz	12V	ruchome
OS-ALPE26-65	ALPE 26	żarówka halogenowa MR16	max. 50W	GU5.3	mosiądz antyczny	12V	ruchome
OS-ALPE26-70	ALPE 26	żarówka halogenowa MR16	max. 50W	GU5.3	chrom	12V	ruchome
OS-ALPE26-72	ALPE 26	żarówka halogenowa MR16	max. 50W	GU5.3	chrom satynowy	12V	ruchome

Montaż



- montaż w suficie podwieszanym
- minimalna odległość od oświetlanego obiektu – 0,5m

Budowa

- obudowa z blachy stalowej
- produkt przystosowany do napięcia zasilania 12V
- źródło światła: do niskonapięciowej żarówki halogenowej MR-16 z trzonkiem GU5.3 o max. mocy 50W (brak w komplecie)
- położenie źródła światła: ruchome, oprawa z możliwością regulacji wiązki światła
- urządzenie zasilające: konieczne do działania oprawy (brak w komplecie)
- rodzaj przyłącza – przewód 2 x 0,75 mm²

Wymiary gabarytowe

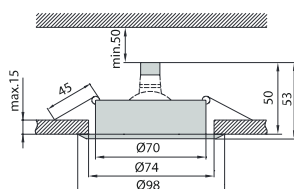

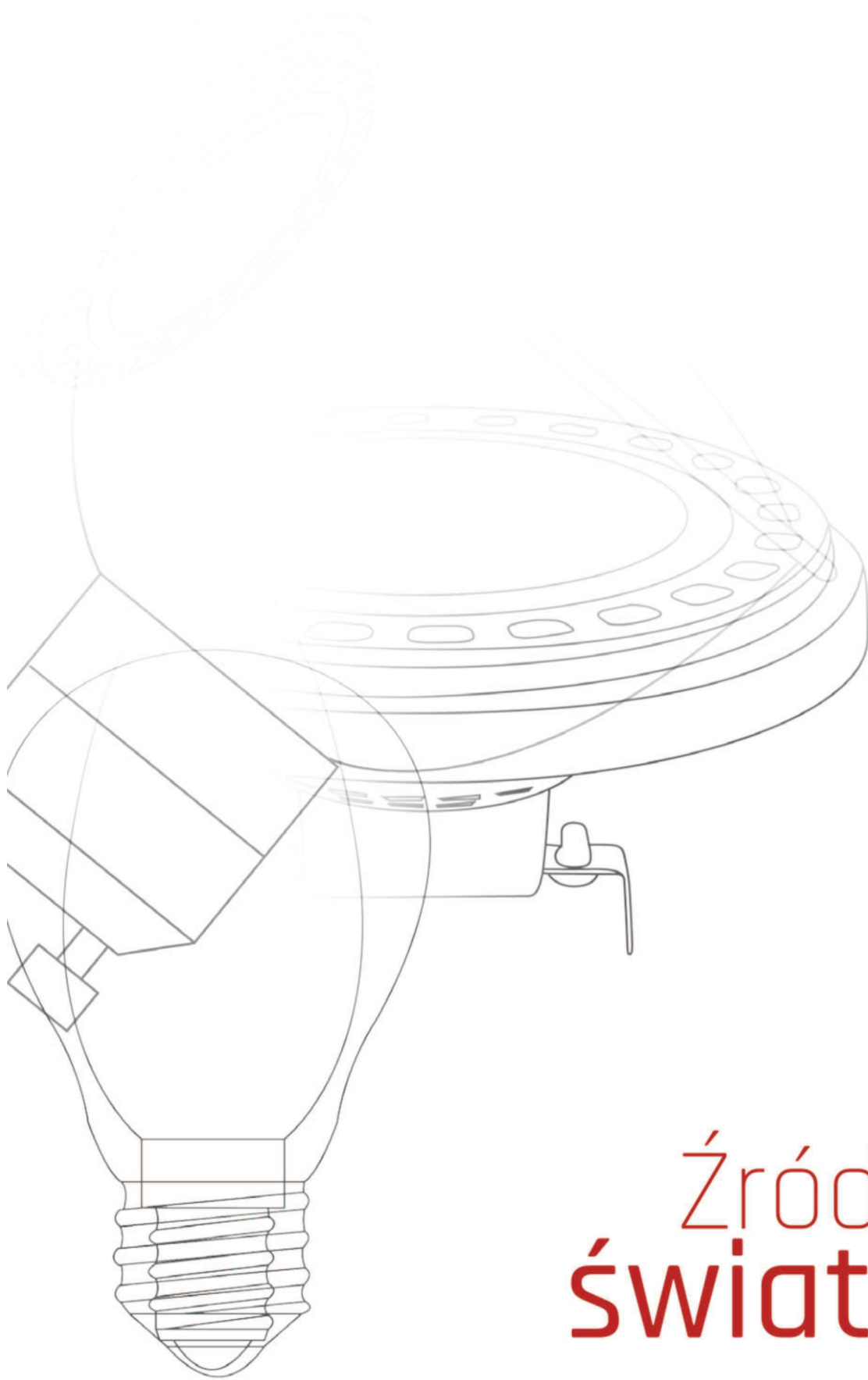

Źródła
światła

AR111-LED

BRILUM®



AR111-LED Punktowe źródła światła LED

Indeks	Model	Moc	Typ diod	Kąt rozsyłu	Strumień świetlny źródła	Trzonek	Barwa światła	Temperatura barwowa	Klosz	Kolor obudowy	Ec kWh/1000h
ZL-AR1113-12	AR111-LED	12W	SMD	30°	950 lm	G53	ciepła biała	3000K	soczewkowy ryflowany	srebrny	12
ZL-AR11W3-12	AR111-LED	12W	SMD	30°	950 lm	G53	ciepła biała	3000K	soczewkowy ryflowany	biały	12
ZL-G33012-00	AR111-LED	12W	SMD	30°	950 lm	G53	ciepła biała	3000K	soczewkowy ryflowany	czarny	12
ZL-AR1114-12	AR111-LED	12W	SMD	30°	950 lm	G53	neutralna biała	4000K	soczewkowy ryflowany	srebrny	12
ZL-AR11W4-12	AR111-LED	12W	SMD	30°	950 lm	G53	neutralna biała	4000K	soczewkowy ryflowany	biały	12
ZL-G43012-00	AR111-LED	12W	SMD	30°	950 lm	G53	neutralna biała	4000K	soczewkowy ryflowany	czarny	12
ZL-AR11F3-12	AR111-LED	12W	SMD	120°	800 lm	G53	ciepła biała	3000K	mleczny	srebrny	12
ZL-AR1WF3-12	AR111-LED	12W	SMD	120°	800 lm	G53	ciepła biała	3000K	mleczny	biały	12
ZL-G31212-00	AR111-LED	12W	SMD	120°	800 lm	G53	ciepła biała	3000K	mleczny	czarny	12
ZL-AR11F4-12	AR111-LED	12W	SMD	120°	800 lm	G53	neutralna biała	4000K	mleczny	srebrny	12
ZL-AR1WF4-12	AR111-LED	12W	SMD	120°	800 lm	G53	neutralna biała	4000K	mleczny	biały	12
ZL-G41212-00	AR111-LED	12W	SMD	120°	800 lm	G53	neutralna biała	4000K	mleczny	czarny	12

Budowa

- klosz z tworzywa sztucznego – soczewkowy ryflowany lub mleczny
- obudowa: w górnej części z aluminium: srebrna / biała / czarna; dolna część z tworzywa sztucznego - szara
- trzonek G53



Wymiary gabarytowe

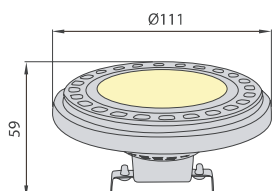

AR111 COB LED

BRILUM®



AR111 COB LED



AR111 COB LED Punktowe źródła światła LED

Indeks	Model	Moc	Typ diod	Kąt rozsyłu	Strumień świetlny źródła	Trzonek	Barwa światła	Temperatura barwowa	Klosz	Kolor obudowy	Ec kWh/1000h
ZL-AR15CS-30	AR111 COB LED	15W	COB	30°	1350 lm	G53	ciepła biała	3000K	przezroczysty	srebrny	15
ZL-AR15CW-30	AR111 COB LED	15W	COB	30°	1350 lm	G53	ciepła biała	3000K	przezroczysty	biały	15
ZL-A53153-00	AR111 COB LED	15W	COB	30°	1350 lm	G53	ciepła biała	3000K	przezroczysty	czarny	15
ZL-AR15CS-40	AR111 COB LED	15W	COB	30°	1400 lm	G53	neutralna biała	4000K	przezroczysty	srebrny	15
ZL-AR15CW-40	AR111 COB LED	15W	COB	30°	1400 lm	G53	neutralna biała	4000K	przezroczysty	biały	15
ZL-A53154-00	AR111 COB LED	15W	COB	30°	1400 lm	G53	neutralna biała	4000K	przezroczysty	czarny	15

Budowa

- klosz z tworzywa sztucznego – przezroczysty
- obudowa z aluminium srebrna / biała / czarna
- trzonek G53



Wymiary gabarytowe

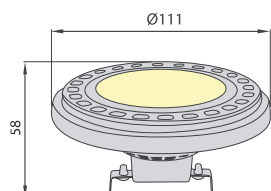

AR111 GU10

BRILUM®



AR111 GU10 30°



AR111 GU10 120°



AR111 GU10 Punktowe źródła światła LED

Indeks	Model	Moc	Typ diod	Kąt rozsyłu	Strumień świetlny źródła	Trzonek	Barwa światła	Temperatura barwowa	Klosz	Kolor obudowy	Ec kWh/1000h
ZL-AR1G13-12	AR111 GU10	12W	SMD	30°	850 lm	GU10	ciepła biała	3000K	soczewkowy ryflowany	srebrny	12
ZL-AR12RW-30	AR111 GU10	12W	SMD	30°	850 lm	GU10	ciepła biała	3000K	soczewkowy ryflowany	biały	12
ZL-G33012-00	AR111 GU10	12W	SMD	30°	850 lm	GU10	ciepła biała	3000K	soczewkowy ryflowany	czarny	12
ZL-AR1G14-12	AR111 GU10	12W	SMD	30°	850 lm	GU10	neutralna biała	4000K	soczewkowy ryflowany	srebrny	12
ZL-AR12RW-40	AR111 GU10	12W	SMD	30°	850 lm	GU10	neutralna biała	4000K	soczewkowy ryflowany	biały	12
ZL-G43012-00	AR111 GU10	12W	SMD	30°	850 lm	GU10	neutralna biała	4000K	soczewkowy ryflowany	czarny	12
ZL-AR1GF3-12	AR111 GU10	12W	SMD	120°	750 lm	GU10	ciepła biała	3000K	mleczny	srebrny	12
ZL-AR12MW-30	AR111 GU10	12W	SMD	120°	750 lm	GU10	ciepła biała	3000K	mleczny	biały	12
ZL-G31212-00	AR111 GU10	12W	SMD	120°	750 lm	GU10	ciepła biała	3000K	mleczny	czarny	12
ZL-AR1GF4-12	AR111 GU10	12W	SMD	120°	750 lm	GU10	neutralna biała	4000K	mleczny	srebrny	12
ZL-AR12MW-40	AR111 GU10	12W	SMD	120°	750 lm	GU10	neutralna biała	4000K	mleczny	biały	12
ZL-G41212-00	AR111 GU10	12W	SMD	120°	750 lm	GU10	neutralna biała	4000K	mleczny	czarny	12

Budowa

- klosz z tworzywa sztucznego – soczewkowy ryflowany lub mleczny
- obudowa: w górnej części z aluminium: srebrna / biała / czarna; dolna część z tworzywa sztucznego - szara
- trzonek GU10



Wymiary gabarytowe

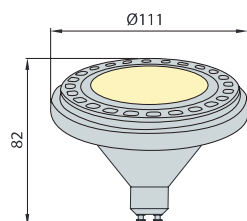

AR111 GU10 COB

BRILUM®



AR111 GU10 COB



AR111 GU10 COB Punktowe źródła światła LED

Indeks	Model	Moc	Typ diod	Kąt rozsyłu	Strumień świetlny źródła	Trzonek	Barwa światła	Temperatura barwowa	Klosz	Kolor obudowy	Ec kWh/1000h
ZL-AR1C15-30	AR111 GU10 COB	15W	COB	30°	1350 lm	GU10	ciepła biała	3000K	przezroczysty	srebrny	15
ZL-AR15GW-30	AR111 GU10 COB	15W	COB	30°	1350 lm	GU10	ciepła biała	3000K	przezroczysty	biały	15
ZL-AGU153-00	AR111 GU10 COB	15W	COB	30°	1350 lm	GU10	ciepła biała	3000K	przezroczysty	czarny	15
ZL-AR1C15-40	AR111 GU10 COB	15W	COB	30°	1400 lm	GU10	neutralna biała	4000K	przezroczysty	srebrny	15
ZL-AR15GW-40	AR111 GU10 COB	15W	COB	30°	1400 lm	GU10	neutralna biała	4000K	przezroczysty	biały	15
ZL-AGU154-00	AR111 GU10 COB	15W	COB	30°	1400 lm	GU10	neutralna biała	4000K	przezroczysty	czarny	15

Budowa

- klosz z tworzywa sztucznego – przezroczysty
- obudowa z aluminium srebrna / biała / czarna
- trzonek GU10



Wymiary gabarytowe

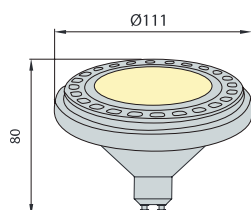

AR111 SOFT

BRILUM®



AR111 SOFT Punktowe źródła światła LED

Indeks	Model	Moc	Typ diod	Kąt rozsyłu	Strumień świetlny źródła	Trzonek	Barwa światła	Temperatura barwowa	Klosz	Kolor obudowy	Ec kWh/1000h
ZL-AG3309-90	AR111 SOFT	9W	SMD	30°	810 lm	GU10	ciepła biała	3000K	soczewkowy ryflowany	srebrny	9
ZL-AG3309-10	AR111 SOFT	9W	SMD	30°	810 lm	GU10	ciepła biała	3000K	soczewkowy ryflowany	biały	9
ZL-AG3309-00	AR111 SOFT	9W	SMD	30°	810 lm	GU10	ciepła biała	3000K	soczewkowy ryflowany	czarny	9
ZL-AG4309-90	AR111 SOFT	9W	SMD	30°	810 lm	GU10	neutralna biała	4000K	soczewkowy ryflowany	srebrny	9
ZL-AG4309-10	AR111 SOFT	9W	SMD	30°	810 lm	GU10	neutralna biała	4000K	soczewkowy ryflowany	biały	9
ZL-AG4309-00	AR111 SOFT	9W	SMD	30°	810 lm	GU10	neutralna biała	4000K	soczewkowy ryflowany	czarny	9
ZL-AG3129-90	AR111 SOFT	9W	SMD	120°	700 lm	GU10	ciepła biała	3000K	mleczny	srebrny	9
ZL-AG3129-10	AR111 SOFT	9W	SMD	120°	700 lm	GU10	ciepła biała	3000K	mleczny	biały	9
ZL-AG3129-00	AR111 SOFT	9W	SMD	120°	700 lm	GU10	ciepła biała	3000K	mleczny	czarny	9
ZL-AG4129-90	AR111 SOFT	9W	SMD	120°	700 lm	GU10	neutralna biała	4000K	mleczny	srebrny	9
ZL-AG4129-10	AR111 SOFT	9W	SMD	120°	700 lm	GU10	neutralna biała	4000K	mleczny	biały	9
ZL-AG4129-00	AR111 SOFT	9W	SMD	120°	700 lm	GU10	neutralna biała	4000K	mleczny	czarny	9

Budowa

- klosz z tworzywa sztucznego – soczewkowy ryflowany lub mleczny
- obudowa: z tworzywa sztucznego srebrna / biała / czarna
- trzonek GU10



Wymiary gabarytowe

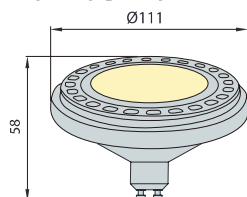

LEDSTAR XP

BRILUM®



LEDSTAR XP Punktowe źródła światła LED

Indeks	Model	Moc	Typ diod	Kąt rozsyłu	Strumień świetlny źródła	Trzonek	Barwa światła	Temperatura barwowa	Klosz	Ec kWh/1000h
ZL-XPE276-00	LEDSTAR XP	6W	SMD	270°	480 lm	E27	ciepła biała	3000K	mleczny	6
ZL-XPE276-01	LEDSTAR XP	6W	SMD	270°	480 lm	E27	neutralna biała	4000K	mleczny	6
ZL-LSXP07-30	LEDSTAR XP	7W	SMD	270°	560 lm	E27	ciepła biała	3000K	mleczny	7
ZL-LSXP07-40	LEDSTAR XP	7W	SMD	270°	560 lm	E27	neutralna biała	4000K	mleczny	7
ZL-LSXP10-00	LEDSTAR XP	10W	SMD	270°	800 lm	E27	ciepła biała	3000K	mleczny	10
ZL-LSXP10-01	LEDSTAR XP	10W	SMD	270°	800 lm	E27	neutralna biała	4000K	mleczny	10
ZL-LSXP12-00	LEDSTAR XP	12W	SMD	270°	960 lm	E27	ciepła biała	3000K	mleczny	12
ZL-LSXP12-01	LEDSTAR XP	12W	SMD	270°	960 lm	E27	neutralna biała	4000K	mleczny	12
ZL-XPE146-00	LEDSTAR XP	6W	SMD	270°	480 lm	E14	ciepła biała	3000K	mleczny	6
ZL-XPE146-01	LEDSTAR XP	6W	SMD	270°	480 lm	E14	neutralna biała	4000K	mleczny	6

Budowa

- bańka z poliwęglanu (PC) – mleczna
- obudowa z tworzywa sztucznego, biała



Wymiary gabarytowe

LEDSTAR XP E14 6W

LEDSTAR XP E27 6W

LEDSTAR XP E27 7W

LEDSTAR XP E27 10W

LEDSTAR XP E27 12W

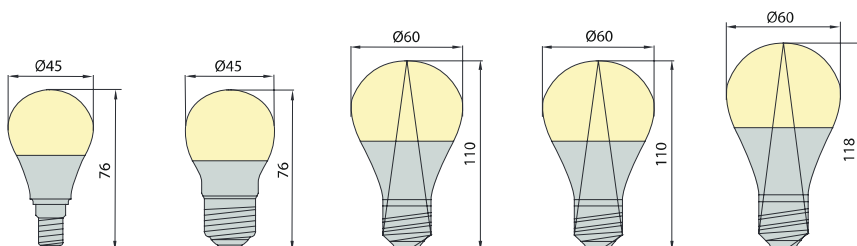

LEDSTAR CLASIC

BRILUM®



LEDSTAR CLASIC Punktowe źródła światła LED

Indeks	Model	Moc	Typ diod	Kąt rozsyłu	Strumień świetlny źródła	Trzonek	Barwa światła	Temperatura barwowa	Klosz	Ec kWh/1000h
ZL-LEDC7W-10	LEDSTAR CLASIC	7W	LED filament	360°	700 lm	E27	ciepła biała	3000K	przezroczysty	7
ZL-LEDC4W-10	LEDSTAR CLASIC	4W	LED filament	360°	400 lm	E14	ciepła biała	3000K	przezroczysty	4

Budowa

- bańka szklana, przezroczysta
- żarnik w postaci włókien LED typu LED Filament



Wymiary gabarytowe

LEDSTAR CLASIC E27 7W

LEDSTAR CLASIC E14 4W

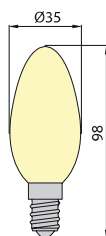
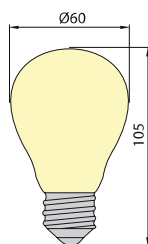

LEDSTAR C1

BRILUM®



LEDSTAR C1



LEDSTAR C1 Punktowe źródła światła LED

Indeks	Model	Moc	Typ diod	Kąt rozsyłu	Strumień świetlny źródła	Trzonek	Barwa światła	Temperatura barwowa	Klosz	Ec kWh/1000h
ZL-C1E145-00	LEDSTAR C1-E14	5W	SMD	180°	450 lm	E14	ciepła biała	3000K	mleczny	5
ZL-C1E145-01	LEDSTAR C1-E14	5W	SMD	180°	450 lm	E14	neutralna biała	4000K	mleczny	5

Budowa

- bańka z poliwęglanu (PC) – mleczna
- dolna część z tworzywa sztucznego, kolor biały



Wymiary gabarytowe

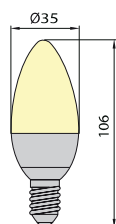

LEDSTAR GU10

BRILUM®



LEDSTAR GU10



LEDSTAR GU10 Punktowe źródła światła LED

Indeks	Model	Moc	Typ diod	Kąt rozsyłu	Strumień świetlny źródła	Trzonek	Barwa światła	Temperatura barwowa	Ec kWh/1000h
ZL-LSG107-30	LEDSTAR GU10	7W	COB	38°	600 lm	GU10	ciepła biała	3000K	7
ZL-LSG107-40	LEDSTAR GU10	7W	COB	38°	600 lm	GU10	neutralna biała	4000K	7

Budowa

- klosz z poliwęglanu (PC) – soczewkowy pryzmatyczny
- obudowa: w górnej części z aluminium; dolna część z tworzywa sztucznego - biała



Wymiary gabarytowe

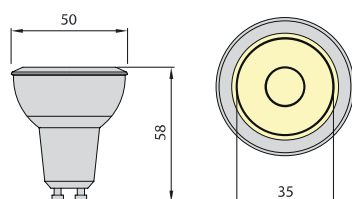

GU-10 LED

BRILUM®



GU-10 LED



GU-10 LED Punktowe źródła światła LED

Indeks	Model	Moc	Typ diod	Kąt rozsyłu	Strumień świetlny źródła	Trzonek	Barwa światła	Temperatura barwowa	Ec kWh/1000h
ZL-G10L60-00	GU-10 LED	6W	SMD	45°	450 lm	GU10	ciepła biała	3000K	6
ZL-G10L60-01	GU-10 LED	6W	SMD	45°	450 lm	GU10	neutralna biała	4000K	6
ZL-G10L70-00	GU-10 LED	7W	SMD	45°	500 lm	GU10	ciepła biała	3000K	7
ZL-G10L70-01	GU-10 LED	7W	SMD	45°	500 lm	GU10	neutralna biała	4000K	7

Budowa

- klosz z poliwęglanu (PC) – soczewkowy ryflowany
- obudowa z aluminium – szara



Wymiary gabarytowe

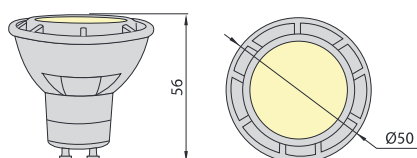

LEDSTAR H1-GU10

BRILUM®



LEDSTAR H1-GU10



LEDSTAR H1-GU10 Punktowe źródła światła LED

Indeks	Model	Moc	Typ diod	Kąt rozsyłu	Strumień świetlny Zróżdła	Trzonek	Barwa światła	Temperatura barwowa	Ec kWh/1000h
ZL-H1GU10-00	LEDSTAR H1-GU10	6W	SMD	120°	450 lm	GU10	ciepła biała	3000K	6
ZL-H1GU10-01	LEDSTAR H1-GU10	6W	SMD	120°	450 lm	GU10	neutralna biała	4000K	6

Budowa

- klosz z poliwęglanu (PC) – mleczny
- obudowa z tworzywa sztucznego – biała



Wymiary gabarytowe

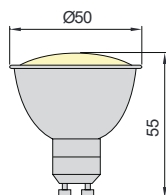

G4

BRILUM®



G4 1,5W



G4 2W

G4 Punktowe źródła światła LED

Indeks	Model	Moc	Typ diod	Kąt rozsyłu	Strumień świetlny źródła	Tłzonek	Barwa światła	Temperatura barwowa	Ec kWh/1000h
ZL-G43000-15	G4 LED	1,5W	SMD	360°	90 lm	G4	ciepła biała	3000K	1,5
ZL-G43000-20	G4 LED	2W	SMD	360°	150 lm	G4	neutralna biała	4000K	2

■ Budowa

- Klosz z trwałego przezroczystego silikonu, dobrze rozpraszający światło



■ Wymiary gabarytowe

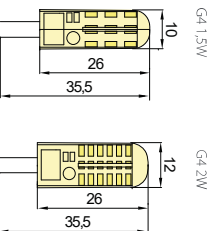

G4 1,5W

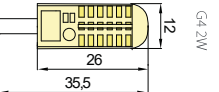

G4 2W

G9 LED

BRILUM®



G9 LED Punktowe źródła światła LED

Indeks	Model	Moc	Typ diod	Kąt rozsyłu	Strumień świetlny źródła	Trzonek	Barwa światła	Temperatura barwowa	Ec kWh/1000h
ZL-G90022-00	G9 LED	3W	SMD	360°	280 lm	G9	ciepła biała	3000K	3
ZL-G90022-40	G9 LED	3W	SMD	360°	300 lm	G9	neutralna biała	4000K	3
ZL-G9L45W-00	G9 LED	4,5W	SMD	360°	430 lm	G9	ciepła biała	3000K	4,5
ZL-G9L45W-01	G9 LED	4,5W	SMD	360°	450 lm	G9	neutralna biała	4000K	4,5

Budowa

- klosz z trwałego przezroczystego silikonu, dobrze rozpraszający światło



Wymiary gabarytowe

G9 LED 3W

G9 LED 4,5W

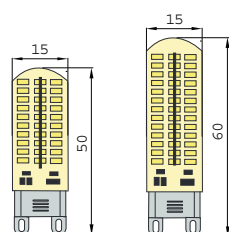

G9-XPC

BRILUM®



G9-XPC Punktowe źródła światła LED

Indeks	Model	Moc	Typ diod	Kąt rozsyłu	Strumień świetlny źródła	Tłozonek	Barwa światła	Temperatura barwowa	Ec kWh/1000h
ZL-G9PC03-30	G9-XPC	3W	SMD	360°	240 lm	G9	ciepła biała	4000K	3
ZL-G9PC03-40	G9-XPC	3W	SMD	360°	260 lm	G9	neutralna biał	4000K	3
ZL-G9PC05-40	G9-XPC	5W	SMD	360°	400 lm	G9	ciepła biała	3000K	5
ZL-G9PC05-30	G9-XPC	5W	SMD	360°	425 lm	G9	neutralna biała	4000K	5

■ Budowa

- klasz z poliwęglanu (PC) – mleczny



■ Wymiary gabarytowe

G9-XPC 3W

G9-XPC 5W

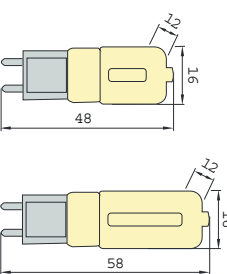

G9 COB



G9 COB



G9 COB Punktowe źródła światła LED

Indeks	Model	Moc	Typ diod	Kąt rozsyłu	Strumień świetlny Zróżdła	Trzonek	Barwa światła	Temperatura barwowa	Ec kWh/1000h
ZL-G9C004-30	Żarówka G9 COB, 4W CB	4W	COB	360°	360 lm	G9	ciepła biała	3000K	4
ZL-G9C004-40	Żarówka G9 COB, 4W NB	4W	COB	360°	360 lm	G9	neutralna biała	4000K	4

Budowa

- klosz z trwałego przezroczystego silikonu, dobrze rozpraszający światło



Wymiary gabarytowe

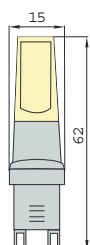

NANO LED

BRILUM®



NANO LED



NANO LED Liniowe źródła światła LED

Indeks	Model	Trzonek	Długość	Zasilanie	Źródło światła	Moc źródła światła	Barwa światła	Temperatura barwowa	Kąt rozsyłu światła	Typ klosza	Strumień źródła światła	Ec kWh/1000h
TL-NL0009-30	NANO LED	G13	600 mm	jednostronne	diody LED typu SMD	9W	ciepła biała	3000K	270°	NANO PC	855 lm	9
TL-NL0009-40	NANO LED	G13		jednostronne	diody LED typu SMD	9W	neutralna biała	4000K	270°	NANO PC	855 lm	9
TL-NL0009-60	NANO LED	G13	1200 mm	jednostronne	diody LED typu SMD	9W	ciepła biała	3000K	270°	NANO PC	855 lm	9
TL-NL0018-30	NANO LED	G13		jednostronne	diody LED typu SMD	18W	ciepła biała	3000K	270°	NANO PC	1710 lm	18
TL-NL0018-40	NANO LED	G13		jednostronne	diody LED typu SMD	18W	neutralna biała	4000K	270°	NANO PC	1710 lm	18
TL-NL0018-60	NANO LED	G13	1500 mm	jednostronne	diody LED typu SMD	18W	dzienna biała	6000K	270°	NANO PC	1710 lm	18
TL-NL0022-30	NANO LED	G13		jednostronne	diody LED typu SMD	22W	ciepła biała	3000K	270°	NANO PC	2090 lm	22
TL-NL0022-40	NANO LED	G13		jednostronne	diody LED typu SMD	22W	neutralna biała	4000K	270°	NANO PC	2090 lm	22
TL-NL0022-60	NANO LED	G13		jednostronne	diody LED typu SMD	22W	dzienna biała	6000K	270°	NANO PC	2090 lm	22

Budowa

- klosz o przekroju okrągłym, na wzór tradycyjnej świetlówki, wykonany z NANO PC, materiału wyjątkowo wytrzymałego i odpornego na stłuczenia
- płytka drukowana z diodami świecącymi LED typu SMD, osadzona wewnątrz klosza na całej jego długości
- wewnętrzny jednostronny układ zasilania, co oznacza zasilanie tub bezpośrednio z sieci prądu przemiennego o napięciu 230V
- bezpieczne zasilanie, brak napięcia na pinach niezasilanego trzonka
- trzonki G13 z poliwęglanu (PC), białe
- temperatura pracy: -25°C ÷ +40°C

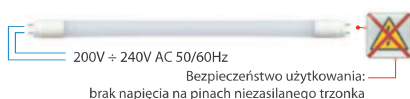

Wymiary gabarytowe

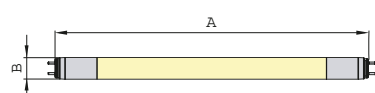

Model	A	B
Tuba NANO LED 9W	600	26
Tuba NANO LED 18W	1200	26
Tuba NANO LED 22W	1500	26

Akcesoria



Stateczniki



STSH-70B



STSH-150B



STSH-250B



STS-400B

STSH, STS Stateczniki do wysokoprężnych lamp sodowych i metalohalogenkowych, kl. ochr. 0

Indeks	Model	Moc	Napięcie zasilania	Współczynnik mocy układu indukcyjnego	Prąd znamionowy	Znamionowa max. temp. pracy uzwojenia tw	Znamionowy przyrost temp. uzwojenia Δt	Wytrzymałość elektryczna izolacji	Zabezpieczenie termiczne o deklarowanej temperaturze
YH-ME0023-14	STSH-70B	70W	230V	0,36	1,0A	130°C	75°C	1,5kV	150°C
YH-ME0023-16	STSH-150B	150W	230V	0,38	1,8A	130°C	75°C	1,5kV	150°C
YH-ME0023-17	STSH-250B	250W	230V	0,44	3,0A	130°C	70°C	1,5kV	150°C
YH-ME0023-18	STS-400B	400W	230V	0,42	4,45A sodowe 4,2A metalohalogenkowe	130°C	75°C	1,5kV	150°C

Stateczniki



STS-100B

STS Stateczniki do wysokoprężnych lamp sodowych, kl. ochr. 0

Indeks	Model	Moc	Napięcie zasilania	Współczynnik mocy układu indukcyjnego	Prąd znamionowy	Znamionowa max. temp. pracy uzwojenia tw	Znamionowy przyrost temp. uzwojenia Δt	Wytrzymałość elektryczna izolacji	Zabezpieczenie termiczne o deklarowanej temperaturze
YH-ME0023-15	STS-100B	100W	230V	0,43	1,2A	130°C	75°C	1,5kV	150°C

Stateczniki



FL Stateczniki magnetyczne, świetłówkowe, kl. ochr. 0

Indeks	Model	Moc	Napięcie zasilania	Współczynnik mocy układu indukcyjnego	Prąd znamionowy	Znamionowa max. temp. pracy uzwojenia tw	Znamionowy przyrost temp. uzwojenia Δt	Wytrzymałość elektryczna izolacji
YF-WS0003-19	FL-136B	1x36W / 2x18W	230V	0,45	0,43A	130°C	55°C	1,5kV

Układy zapłonowe



IDS Elektroniczne układy zapłonowe do wysokopiętnych lamp sodowych i metalohalogenkowych

Indeks	Model	Moc	Napięcie znamionowe	Wartość szczytowa impulsu zapłonowego	Nominalny prąd lampy	Max. obciążenie pojemnościowe
YH-ME0022-41	IDS-2.2	35 ÷ 70W	220 ÷ 240V	1,9 ÷ 2,3kV	2,0A	20 ÷ 250pF
YH-WO0045-13	IDS-4.2	100 ÷ 400W	220 ÷ 240V	3,0 ÷ 5,0kV	4,6A	20 ÷ 100pF

Czujniki ruchu

BRILUM®



EMS60

- Maksymalne obciążenie znamionowe: 500W (żarówki), 200VA (energooszczędne źródła światła), 200VA (źródła światła LED)
- Strefa działania: 2m, 5m, 8m (średnica), możliwość regulacji
- Światło otoczenia: 5 lx, 30 lx, 150 lx, 2000 lx, możliwość regulacji
- Opóźnienie czasowe: 5s, 30s, 90s, 3min, 5min, 10min, możliwość regulacji
- Temperatura pracy Ta -20°C ÷ +40°C

EMS60 Czujniki ruchu

Indeks	Model	Rodzaj czujnika	Napięcie zasilania	Częstotliwość fal	Pobór mocy	Moc nadawcza	Kąt detekcji ruchu	Prędkość ruchu wykrywanego	Zalecana wysokość instalacji	Materiał obudowy	Kolor
CR-EMS600-10	EMS60	mikrofalowy	230V	5,8GHz CW radar, pasmo ISM	0,9W	< 0,2mW	180° / 360°	0,6 ÷ 1,5m/s	1,5 ÷ 3,5m	PC	biały

Czujniki ruchu

BRILUM®



ERS60

- Maksymalne obciążenie znamionowe: 1200W (żarówki), 300VA (energooszczędne źródła światła), 300VA (źródła światła LED)
- Strefa działania: 2 ÷ 4,5m (promień), możliwość regulacji
- Światło otoczenia: 3 lx ÷ 2000 lx, możliwość regulacji
- Opóźnienie czasowe: min. 10 sek. ± 3 sek.; maks. 12 min ± 1 min
- Temperatura pracy Ta -20°C ÷ +40°C

ERS60 Czujniki ruchu

Indeks	Model	Rodzaj czujnika	Napięcie zasilania	Częstotliwość fal	Pobór mocy	Moc nadawcza	Kąt detekcji ruchu	Prędkość ruchu wykrywanego	Zalecana wysokość instalacji	Materiał obudowy	Kolor
CR-ERS600-10	ERS60	mikrofalowy	230V	5,8GHz CW radar, pasmo ISM	0,9W	< 0,2mW	360°	0,6 ÷ 1,5m/s	1,5 ÷ 3,5m	PC	biały

Uchwyty



U-1

U1 Uchwyt do oprawy ulicznej

Indeks	Model	Zakres regulacji	Przeznaczenie	Kolor
YI-U10000-90	Uchwyt do oprawy ulicznej U-1	skokowa zmiana kąta nachylenia oprawy co 5° w zakresie -15°/+15°, względem płaszczyzny drogi	do montażu opraw na pionowym słupie o średnicy: min. Ø42mm, max. Ø60mm	popielaty pirytowy

Uchwyty



UM-1

UM1 Uchwyt montażowy

Indeks	Model	Przeznaczenie	Masa	Materiał
VM-UM1000-00	Uchwyt montażowy UM-1	do montażu opraw rastrowych w sufitach kartonowo-gipsowych	14g	stal ocynkowana

Zamki do opraw hermetycznych



Zamki do opraw hermetycznych

Indeks	Model	Materiał
OP-HCX0ZP-00	Zamek do opraw HERMETIC CX, kpl. 8 szt.	PC
OP-HSF0ZM-00	Zamek do opraw HERMETICstar FLAT / HERMETIC LINX FLAT, kpl. 8 szt.	stal nierdzewna
OP-HSF0ZP-00	Zamek do opraw HERMETICstar FLAT / HERMETIC LINX FLAT, kpl. 8 szt.	PC

Ramka do montażu natynkowego paneli LED XELENT 60



Ramka do montażu natynkowego paneli LED XELENT 60

Indeks	Model	Wymiary mm	Kolor obudowy	Materiał
OS-XLT66A-10	Ramka do montażu natynkowego paneli LED XELENT 60	600 x 600	biały	aluminium