

LFS | Katalogs 2011



# Kabeļu kanālu sistēmas

THINK CONNECTED.

Laipni lūdzam klientu servisā

---

**Servisa tālrunis: +371 67802050**

---

**Fakss pieprasījumiem: +371 67802051**

**Fakss pasūtījumiem: +371 67 802051**

---

**E-pasts: obo@obo.lv**

**Internetā: www.obo.lv**

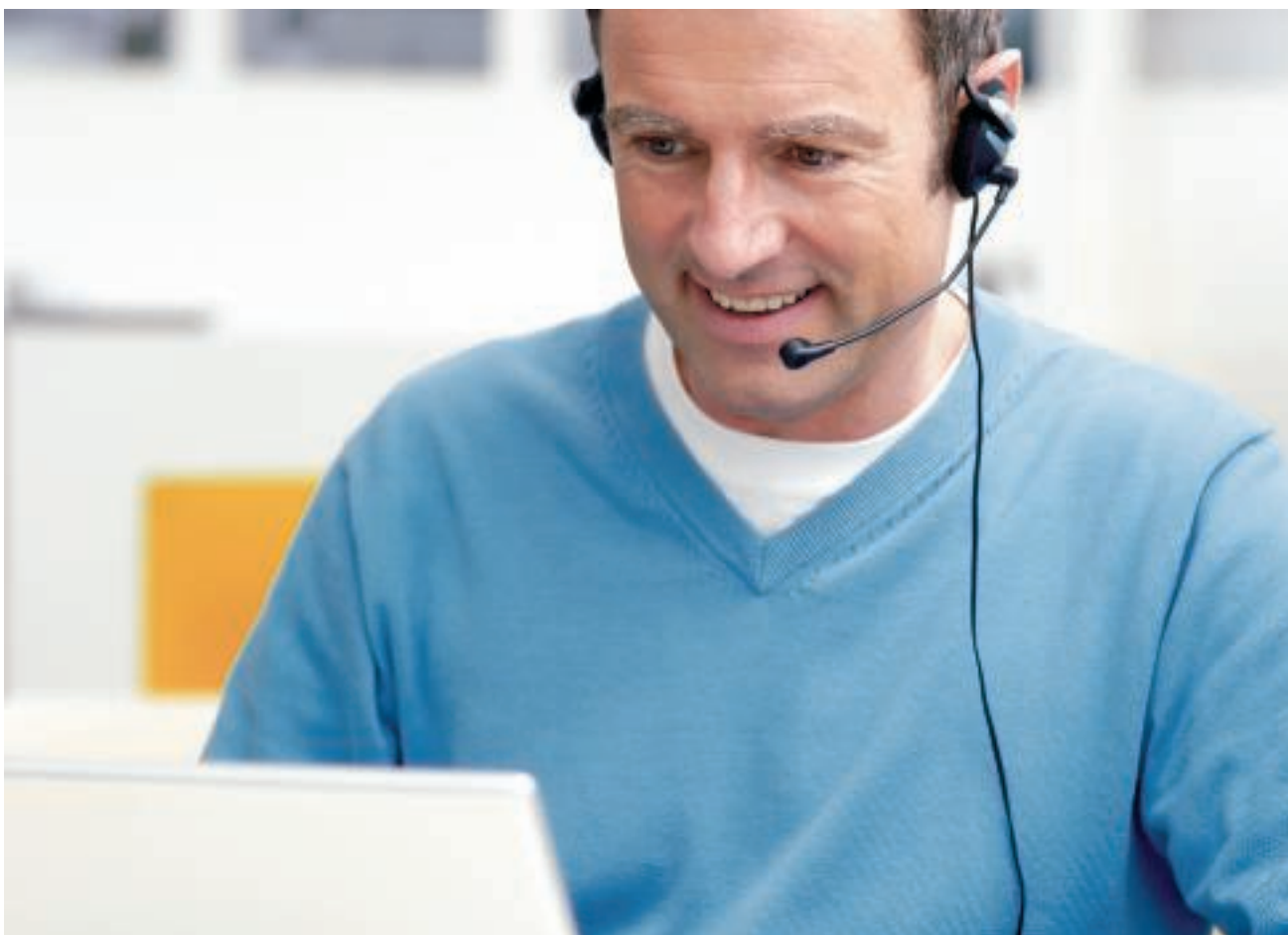

Zvaniet OBO klientu servisam! Zvanot klientu servisam pa tālruni + 371 67802050, mēs esam Jūsu rīcībā katru dienu no plkst 8.30 līdz 17.00, lai atbildētu uz visiem jautājumiem saistībā ar OBO elektroinstalācijas programmu. Reorganizētais OBO klientu serviss piedāvā pilnu pakalpojumu komplektu:

- Kompetentas kontaktpersonas Jūsu reģionā
- Visa informācija par OBO produktu izvēli
- Speciālista padomi par specifiskiem lietojumiem
- Ātra un tieša piekļuve visiem OBO produktu tehniskajiem datiem - mēs vēlamies būt pirmie arī tādā jomā, kā klientu serviss!

## Saturs

	Plānošanas palīgīdzeklis	5
	Kabeļu kanāls, plastmasas, tips WDK	83
	Kabeļu kanāls, metāla, tips LKM	137
	Grīdlīstes kanāls, tips SKL	157
	VK instalācijas kabeļu kanālu sistēmas	163
	Ierīču montāžas kanāls Rapid 45, plastmasas	187
	Ierīču montāžas kanāls Rapid 45, alumīnija	199
	Rapid 80 GK ierīču montāžas kanāls, plastmasas	209
	Rapid 80 ierīču montāžas kanāls, tērauda lokšņu sistēmas	221
	GEK-A ierīču montāžas kanāls, alumīnija	267
	Piederums ierīču montāžas kanāliem	305
	Instalācijas kolonnu sistēmas ISS	317
	Ierīču montāža	339
	Satura rādītāji	361



### **OBO LFS semināri: zināšanas no to pirmavota**

OBO sniedz atbalstu lietotājiem ar plašu apmācību un semināru programmu par tēmu Kabeļu kanālu sistēmas, tā padarot pieejamas zināšanas no to pamatiem. Līdztekus teorētiskajiem pamatiem, lietotāji var apgūt arī praktiskas iemaņas, kas lieti noder ikdienas darbā. Sniegtās zināšanas lieliski papildina konkrētu lietojumu un aprēķinu piemēri.

### **Preču apraksti, produktu specifikācija un datu lapas**

Mēs padarām Jūsu dzīvi vienkāršāku. Plašā praktisku materiālu izvēle, kas atvieglo Jūsu darbu, piemēram, jau projekta plānošanas un aprēķinu fāzē. Piemēram:











- preču apraksti
- informācija par produktiem
- specifikācija
- datu lapas

Mēs regulāri atjaunojam šo dokumentāciju un piedāvājam bez maksas lejupielādēt mūsu interneta vietnes [www.obo.lv](http://www.obo.lv) sadaļā Internet Download.

### **Preču apraksti internetā - [www.obo.lv](http://www.obo.lv)**

Bez maksas iespējams apskatīt vairāk kā 10.000 ierakstus tādās jomās kā KTS, BSS, TBS, LFS, EGS un UFS. Pateicoties regulārai informācijas atjaunināšanai un papildināšanai Jums vienmēr ir pieejams plašs pārskats par OBO produktiem. Dati ir pieejami visu populārāko formātu datnēs (PDF, DOC, GAEB, HTML, TEXT, XML, ÖNORM). [www.obo.lv](http://www.obo.lv)

## Saturs - Plānošanas un montāžas palīglīdzekļi

	Vispārīgs plānošanas palīglīdzeklis	6
	WDK kabeļu kanāls, plastmasas sistēmas	13
	LKM kabeļu kanāls, metāla sistēmas	19
	SKL grīdlīstu kanālu sistēmas	23
	VK instalācijas vadu kanālu sistēma, sistēma Dahl	27
	Rapid 45 ierīču montāžas kanāls, sistēmas atvere 45 mm	35
	Rapid 80 ierīču montāžas kanāls, sistēmas atvere 80 mm	41
	Piederums ierīču montāžas kanāliem	53
	Montāžas balstu sistēmas	59
	Ierīču montāža	65
	Cita informācija	75



## Kabeļu kanālu sistēmu un metāla montāžas balstu iekļaušana aizsardzības sistēmā



### Aizsardzības pasākumu izvēle

Defektu gadījumā metāliskas daļas ar atvērtu virsmu nedrīkst būt zem sprieguma. Tādēļ ir nepieciešams veikt attiecīgus aizsardzības pasākumus. Tos nosaka spēkā esošie standarti. Attiecībā uz vadu kanālu sistēmu izveidošanu ir jāievēro EN 50085-1, kā arī EN 50085-2-1, bet attiecībā uz pašu montāžu ir spēkā noteikumi par elektroiekārtu uzstādīšanu DIN VDE 0100, 410. un 540. daļa (aizsardzības pasākumi pret bīstamu strāvas iedarbību uz ķermeni).

### Dažādi Eiropas standartiem atbilstoši montāžas veidi

Eiropas standarts EN 50085-1 paredz dažādus montāžas veidus, kuri tiek pielietoti dažādās ES valstīs. Ja agrāk bija jāpārbauda tikai montāžas kanālu sistēmu potenciālu izlīdzināšanas īpašības, tad šodien minētie komponentu standarti paredz, ka tām jābūt apgādātām arī ar zemējuma funkcijām. Tas saistīts ar to, ka dažās valstīs kanālos drīkst ievietot vadus, kas aprīkoti ar galveno izolāciju.

### Jāiekļauj visi metāla komponenti

EN 50085-1 nosaka: Aizsardzības sistēmā ir jāiekļauj visi metāla komponenti. Ražotāju pienākums ir veikt attiecīgās pārbaudes un dokumentēt pārbaudīto rezultātus. Turklāt OBO montāžas kanālus papildus ir pārbaudījuši un sertificējuši neatkarīga testēšanas iestāde - VDE.

### Montiera veiktas efektivitātes pārbaudes

Atb. DIN VDE 0100, 610. daļai, pēc montāžas pabeigšanas montierim ir jāpārbauda aizsardzības

pasākumu efektivitāte. Ievērojiet zemējuma spaiļu kontaktskrūvju pievilkšanas griezes momentu un veiciet savienojumu montāžu atbilstoši noteikumiem.

### Nepārtraukta aizsardzības sistēma

Noteikumi paredz, ka aizsardzības sistēmai jāturpinās tālāk arī tad, ja pats kanāls beidzas pie izvada sienā, jo kanāls šajā gadījumā ir strāvu vadošs komponents, kas savieno dažādas ēkas zonas un telpas. Ierīču montāžas kanāli no alumīnija nodrošina savienojuma nepārtrauktību, pateicoties speciālam savienojumam. Augšējās daļas ar ierīču montāžas kanālu var savienot, lietojot savienojumu automātiski izveidojošu augšējo daļu. Tādējādi ir nodrošināta nepārtraukta aizsardzības sistēma bez nepieciešamības izveidot papildu vadojumu.

LKM metāla vada kanāli veido savienojumu ar augšējo daļu un apakšējo daļu bez papildu zemējuma vada. Savienojumu ar apakšējām daļām nodrošina salaiduma vietu savienotāji. Svarīgi: Metāla augšējās daļas ar pulvera pārklājumu nav izgatavotas ar jauktas konstrukcijas metodi un nav uzskatāmas par izolējošiem komponentiem! Tādēļ tās ir nepieciešams integrēt aizsardzības sistēmās. No tērauda loksnes izgatavotas atdalošās traversas savienojumu izveido automātiski. Metāla ierīču montāžas kanālu augšējās daļas ir jāiesaista zemējuma vadu sistēmā arī ņemot vērā kapacitīvo saiti un iespējamo statiskās elektrības lādīņu. Šādi ekranēšanas risinājumi samazina elektrosmogu un kopumā ļauj nodrošināt labāku elektro-

magnētisko savietojamību. Zemējuma vadu savienojumiem jābūt ierīkoti ilgstošai lietošanai. Ja sistēma vēlāk jāpapildina vai tajā jāveic izmaiņas, ir svarīgi saglabāt aizsardzības sistēmas funkcijas.

## Kam šie standarti jāievēro



### OBO kā ražotājs

Standarts	Virsraksts	OBO sistēma
DIN EN 50085-1 noteikumi par ierīču pārbaudēm	Elektroinstalācijas sistēmas elektriskām instalācijām, 1. daļa: vispārīgās prasības	Visas sistēmas
DIN EN 50085-2-1	Īpašas prasības attiecībā uz elektroinstalācijas kanālu sistēmām, kas paredzētas montāžai pie sienas vai griestiem.	WDK, LKM, SKL, GEK-K, GEK-S, GEK-A
prEN 50085-2-2	Īpašas prasības attiecībā uz elektroinstalācijas sistēmām, kas paredzētas montāžai zem grīdas, līdz ar grīdas virsmu vai virs grīdas.	UFS
DIN EN 50085-2-3	Īpašas prasības attiecībā uz elektroinstalācijas kanālu sistēmām, kas paredzētas montāžai vadības skapjos.	VK
prEN 50085-2-4	Īpašas prasības attiecībā uz nodalīti uzstādītiem instalācijas komponentiem.	ISS

### Montieris kā iekārtu uzstādītājs

Standarts	Virsraksts	OBO sistēma
VDE 0100, 410. daļa	Elektroiekārtu ierīkošana ar nominālo spriegumu līdz 1000 V. Aizsardzība pret elektrot- riecienu.	Visas sistēmas
VDE 0100, 520. daļa	Elektroiekārtu ierīkošana ar nominālo spriegumu līdz 1000 V. Kabeli un vadi.	Visas sistēmas
VDE 0100, 540. daļa	Elektroiekārtu ierīkošana ar nominālo spriegumu līdz 1000 V. Potenciālu izlīdzināšana.	Visas sistēmas
VDE 0100, 610. daļa	Elektroiekārtu ierīkošana ar nominālo spriegumu līdz 1000 V. Pirmreizējā elektroiekārtu pārbaude pirms nodošanas ekspluatācijā lietotājam.	Visas sistēmas
VDE 0298	Elektroiekārtu ierīkošana ar nominālo spriegumu līdz 1000 V. Izolēti kabeli un vadi augstsprieguma iekārtās.	Visas sistēmas
DIN EN 50310	Iezemēšanas un potenciālu izlīdzināšanas risinājumu lietošana ēkās ar informācijas tehnoloģiju iekārtām.	Visas sistēmas



## Kā noteikt kabeļu apjomu

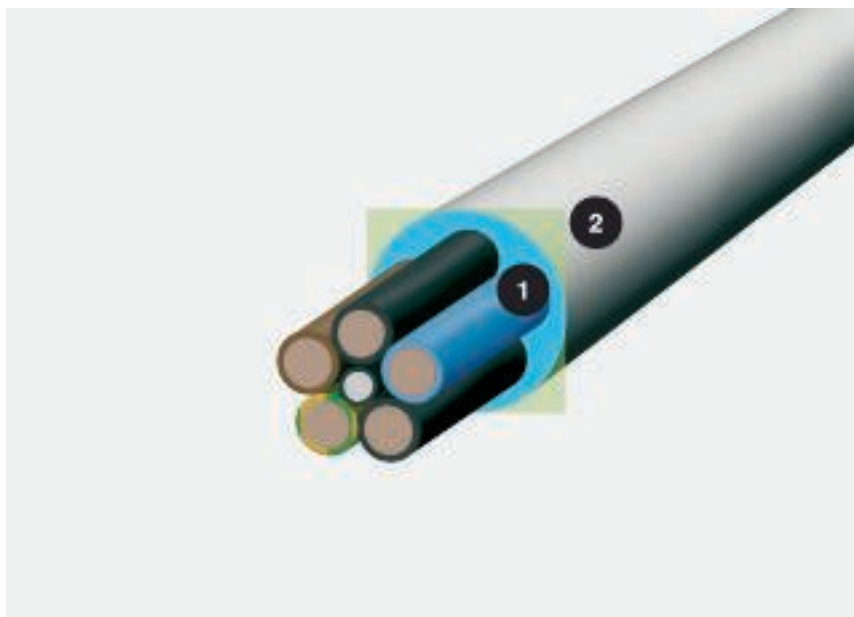

Kabeļa diametrs un tam nepieciešamā vieta; 1 = diametrs, mm, 2 = nepieciešamā vieta, cm<sup>2</sup>

Izvēloties nepieciešamo kanāla lielumu, svarīgs kritērijs ir tilpums. Tā kā kabeļi nekad nav absolūti paralēli un cieši viens pie otra, kabeļa tilpuma aprēķinos ir jāņem vērā arī citi lielumi, ne tikai kabeļa diametrs. Ticamus rezultātus var iegūt, aprēķinos lietojot formulu  $(2r)^2$ . Lai atvieglotu aprēķinu veikšanu, šajā dubultlapā ir norādīts populārāko kabeļu tipu diametrs un tiem nepieciešamā vieta. Svarīgi: Norādītās vērtības ir vidēji lielumi, kas var atšķirties arī atkarībā no kabeļa ražotāja. Precīzas vērtības iespējams uzzināt pie attiecīgā kabeļa ražotāja.

### Īstā izvēle

Īsto kanāla lielumu Jums palīdzēs izvēlēties šajā lapā redzamā tabula. Ievērojiet ne tikai norādīto attiecīgā kanāla derīgo šķērsriezumu, bet arī norādītos DIN/VDE standartus, kas nosaka kanāla piepildīšanas koeficientu un pieļaujamo kabeļu uzsilšanas līmeni.

### Aprēķins ar formulu $(2r)^2$

Diametrs nav vienīgais lielums, kas ļauj noteikt kabelim faktiski nepieciešamo vietu. Parēķiniet pats (-i):  $(2r)^2$ . Šī vērtība atspoguļo patiesībā nepieciešamo vietu, ņemot vērā arī atstarpes.



# Vispārīgi plānošanas palīglīdzekļi, kabeļu apjoma tabula



## Izolēti augstsprieguma vadi

Tips	Dia- metrs mm	Derīgais šķērs griezuma laukums cm <sup>2</sup>
1 x 4	6,5	0,42
1 x 6	7	0,49
1 x 10	8	0,64
1 x 16	9,5	0,9
1 x 25	12,5	1,56
3 x 1,5	8,5	0,72
3 x 2,5	9,5	0,9
3 x 4	11	1,21
4 x 1,5	9	0,81
4 x 2,5	10,5	1,1
4 x 4	12,5	1,56
4 x 6	13,5	1,82
4 x 10	16,5	2,72
4 x 16	19	3,61
4 x 25	23,5	5,52
4 x 35	26	6,76
5 x 1,5	9,5	0,9
5 x 2,5	11	1,21
5 x 4	13,5	1,82
5 x 6	14,5	2,1
5 x 10	18	3,24
5 x 16	21,5	4,62
5 x 25	26	6,76
7 x 1,5	10,5	1,1
7 x 2,5	13	1,69



## Izolēti augstsprieguma kabeļi

Tips	Dia- metrs mm	Derīgais šķērs griezuma laukums cm <sup>2</sup>
1 x 10	10,5	1,1
1 x 16	11,5	1,32
1 x 25	12,5	1,56
1 x 35	13,5	1,82
1 x 50	15,5	2,4
1 x 70	16,5	2,72
1 x 95	18,5	3,42
1 x 120	20,5	4,2
1 x 150	22,5	5,06
1 x 185	25	6,25
1 x 240	28	7,84
1 x 300	30	9
3 x 1,5	11,5	1,32
3 x 2,5	12,5	1,56
3 x 10	17,5	3,06
3 x 16	19,5	3,8
3 x 50	26	6,76
3 x 70	30	9
3 x 120	36	12,96
4 x 1,5	12,5	1,56
4 x 2,5	13,5	1,82
4 x 6	16,5	2,72
4 x 10	18,5	3,42
4 x 16	21,5	4,62
4 x 25	25,5	6,5
4 x 35	28	7,84
4 x 50	30	9
4 x 70	34	11,56
4 x 95	39	15,21
4 x 120	42	17,64
4 x 150	47	22
4 x 185	52	27
4 x 240	58	33,6
5 x 1,5	13,5	1,82
5 x 2,5	14,5	2,1
5 x 6	18,5	3,42
5 x 10	20,5	4,2
5 x 16	22,5	5,06
5 x 25	27,5	7,56
5 x 35	34	11,56
5 x 50	40	16



## Tālvadības vadi

Tips	Dia- metrs mm	Derīgais šķērs griezu- ma laukums cm <sup>2</sup>
2 x 2 x 0,6	5	0,25
4 x 2 x 0,6	5,5	0,3
6 x 2 x 0,6	6,5	0,42
10 x 2 x 0,6	7,5	0,56
20 x 2 x 0,6	9	0,81
40 x 2 x 0,6	11	1,12
60 x 2 x 0,6	13	1,69
100 x 2 x 0,6	17	2,89
200 x 2 x 0,6	23	5,29
2 x 2 x 0,8	6	0,36
4 x 2 x 0,8	7	0,49
6 x 2 x 0,8	8,5	0,72
10 x 2 x 0,8	9,5	0,9
20 x 2 x 0,8	13	1,69
40 x 2 x 0,8	16,5	2,72
60 x 2 x 0,8	20	4
100 x 2 x 0,8	25,5	6,5
200 x 2 x 0,8	32	10,24



## EDV vadi, tips Cat...

Tips	Dia- metrs mm	Derīgais šķērs griezuma laukums cm <sup>2</sup>
Cat. 5	8	0,64
Cat. 6	8	0,64



## Koaksiālais vads (standarta)

Tips	Dia- metrs mm	Derīgais šķērs griezuma laukums cm <sup>2</sup>
SAT/BK vads	6,8	0,48



## Materiālu apstrāde ar atbilstošiem instrumentiem

Atšķirīgus materiālus ir arī jāaps-  
trādā dažādi Uzstādot ierīču mon-  
tāžas kanālus, lieti noder leņķzā-  
ģis. Ar tiem var veikt ļoti precīzu  
griezumu.

PVC un PC/ABS kanāli:

- Leņķzāģis ar smalkiem zobiem
- Leņķzāģis ar metāla vai plas-  
tmasas zāģa plātni un smal-  
kiem zobiem
- Apaļzāģis ar plastmasas zāģa  
plātni, diametru 350 mm, 80 -  
108 zobiem uz collu un 2.800  
apgr./min.

Tērauda loksnes un alumīnija ka-  
nāli:

- Lentzāģis ar cietmetālam pare-  
dzētu zāģzobu lenti
- Apaļzāģis ar cietam metālam  
paredzētu zāģa plātni, dia-  
metrs 350 mm, 80 - 108 zobi  
uz collu un 2.800 apgr./min.
- Grozāmā diska slīpmašīna ar  
disku metāla griešanai

### Jāņem vērā materiālu izstiepša- nās

Ir jāņem vērā, ka dažādi materiāli  
izstiepjās dažādā apmērā. Ar norā-  
dītās formulas palīdzību iespējams  
aprēķināt PVC, tērauda un alumīni-  
ja izstiepšanās apmēru.

$$\Delta L = L \cdot \alpha \cdot \Delta T$$

L = garums m

$\alpha$  = izstiepšanās siltuma ietekmē  
koeficients

$\Delta T$  = temperatūras izmaiņas

Siltuma izraisītas izstiepšanās koe-

ficients:

- Tērauds:  $14 \times 10^{-6}/1 \text{ K}$
- Alumīnijs:  $23,1 \times 10^{-6}/1 \text{ K}$
- Cietais polivinilhlorīds (PVC):  
 $71 \times 10^{-6}/1 \text{ K}$

### Piemēri

Temperatūras starpībai  $\Delta t$  esot  
20°, standarta 2000 mm garums  
mainās sekojoši:

- lietojot cieto PVN, par 2,84  
mm
- lietojot tēraudu, par 0,56 mm
- lietojot alumīniju, par 0,924  
mm

### Perfekti saskaņota sistēma efektī- vam darbam

Ātrāka un kvalitatīvāk veicama  
montāža ir mērķis mūsu sadarbī-  
bai ar elektroierīču ražotājiem. Šā-  
dā veidā agrāk lietotās tapu iedzī-  
šanas ierīces attīstījās par mūsdie-  
nīgiem automatiskiem naglotājiem.  
Ražotājs Spit piedāvā Pulsa 700E  
un izgatavo augstākās kvalitātes  
ierīces elektroindustrijai. Ar šīm ie-  
rīcēm daudzus OBO produktus var  
lietot īpaši efektīvi. To ir apstiprinā-  
jušas daudzās ar Spit ierīcēm veik-  
tās montāžas procesa, vadu kanā-  
lu un ierīču montāžas kanālu pār-  
baudes.

### Izmantotā cietā PVC īpašības

Īpašība	Vērtība	DIN
Materiāla nosaukums	PVC-U-E-D-08-04-28	atbilstoši DIN 7748
Stiepes izturība	min. 40 N/mm <sup>2</sup>	atb. DIN 53 455
Pārraušanas pagarinājums	min. 85 %	atb. DIN 53 455
Aizsardzība pret caursiti	min. 20 KV/mm	atb. DIN 53 481
Virsmas pretestība	min. 1010 omi	atb. DIN 53 455
Formas stabilitāte siltuma ietekmē	min. 75 °C	atb. DIN 53 400/B
Termoizturība ekspluatācijas laikā	maks. 65 °C	
Degtspēja	Pakāpe V-0	atb. UL 94
Sildstieples pārbaude	960 °C	atb. DIN IEC 695

Detalizēta informācija ir norādīta nodaļā „Cietā PVC ķīmiskā izturība”, sadaļā „Cita informācija”.

## Krāsas

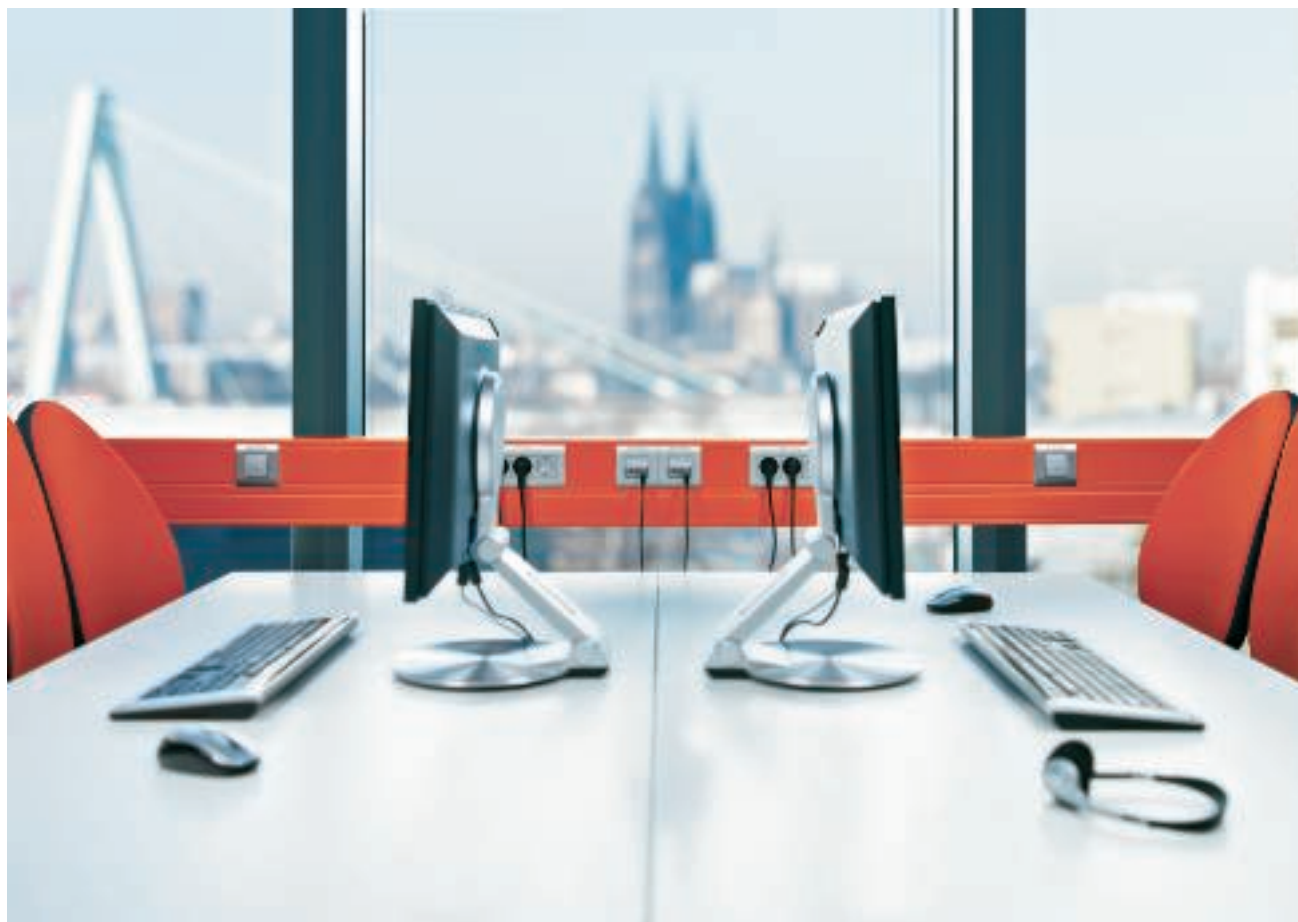

### **RAL, NCS, DB**

Lielā standarta krāsu izvēle un plašais speciālo krāsu klāsts ļauj kabeļu kanālu sistēmas integrēt jebkurā birojā. No plastmasas izgatavotās kabeļu kanālu un ierīču montāžas kanālu sistēmas standarta piegādes programmā ir pieejamas šādās RAL krāsās: dzidri balta (RAL 9010), gaiši pelēka (RAL 7035), pelēka (RAL 7030) un krēmkrāsa (RAL 9001). Savukārt no tērauda loksnes izgatavotas ierīču montāžas kanālu sistēmas un montāžas balsti ir pieejami dzidri baltā krāsā, gaiši pelēkā krāsā, kā arī krēmkrāsā. Pateicoties pielietotajai pulvera pārklājuma tehnoloģijai, no tērauda loksnes un alumīnija izgatavotie produkti ir pieejami arī visās citās RAL krāsās. Ja nepieciešama krāsa, kas atšķiras no RAL standarta, pēc izvēles ir iespējams pasūtīt produktus ar pārklājumu arī NCS un DB krāsās.







## Montāžas palīglīdzeklis - WDK kabeļu kanālu sistēmas



### WDK minikanāls pie sienas/griestiem

WDK minikanālu var izmantot gan kā sienas, gan kā griestu kanālu. Tas ir optimāls risinājums gadījumiem, ja instalāciju vēlāk ir daudz jāpapildina.



### WDK minikanāls uz plastmasas virsmām

Pateicoties mazajam izmēram, minikanālu var ievietot tā, lai tas nebūtu redzams.



### Minikanāla montāža

Noņemt aizsargplēvi. Uzlīmēt kanālu uz pamatnes, kas attīrīta no putekļiem un pie kuras līp līmējamā virsma.



### Minikanāla griešana

Ar WDK kanālam paredzēto OBO šķēru palīdzību iespējams izveidot precīzu, taisnu griezumumu. Šķēres var izmantot līdz kanāla lielumam 25 x 45 mm.



### Minikanāla griešana

Ar WDK kanālam paredzēto OBO šķēru palīdzību iespējams izveidot precīzu slīpo griezumumu. Šķēres var izmantot līdz kanāla lielumam 25 x 45 mm.

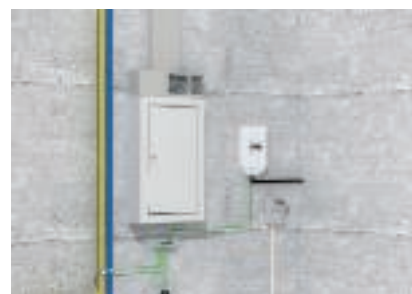

### WDK nama pieslēgkārbā

Pie sadalītājiem un skaitītāju skapjiem kabelus un vadus apvieno vienā kūlī. Šādiem gadījumiem lieti noder WDK kabeļu kanāls.



### WDK instalācijai pagrabā

WDK ļauj izveidot elastīgu vadu instalāciju pagrabā.



### WDK darbnīcā

WDK kabeļu kanālus ar kanāla dziļumu 60 mm var lietot arī kā ierīču montāžas kanālus, tos apvienojot ar ierīču kārbām.



### WDK ar pienaglojamo listi

Pienaglojamā liste ļauj WDK kanālus piemontēt ar tērauda naglām. Vienlaicīgi tā novērš naglu izraisītu kabeļu bojājumu rašanos. Pienaglojamo listi var lietot arī kā atdalošu traversu dažādu sprieguma līmeņu nodalīšanai, veidojot vadu instalāciju.



### Kanālu montāža

WDK kabeļu kanāli ir aprīkoti ar perforētu sistēmas pamatni, ar kuras starpniecību montāžu iespējams veikt atbilstoši apstākļiem un līdz ar to vienkārši.



### Kanālu marķējums

Augšējā un apakšējā daļā ir iedrukāts marķējums. Vēlāk veicot papildu montāžu, pēc tā var noteikt tipu, krāsu un lielumu.



### Augšējās daļas skavas montāža

Augšējās daļas skavu iestiprina vāka kontūrā. Lai kabeli ievietot būtu vienkāršāk, vāka kontūru var paliekt uz priekšu par 30°. Tā stabilizē WDK kanālus un notur kabelus kanālā.

# Montāžas palīglīdzeklis - WDK kabeļu kanālu sistēmas



### Augšējās daļas skavu pārbīdīšana

Augšējās daļas skavas var pārbīdīt visā kabeļu kanāla garumā.



### Starpsienas montāža

Starpsienu vienkārši nostiprina uz pamatnes izciļņa. Tā ļauj kabeļus kārtīgi iedalīt dažādu spriegumu līmeņos.



### Pārsega fasondetaļu montāža

Pārsega fasondetaļas ļauj izveidot vizuāli nevainojamu instalāciju tādās kabeļu kanāla vietās, kur montāžu veikt ir sarežģīti, piemēram, pie iekšējiem stūriem, pie ārējiem stūriem vai T veida detaļām.



### Salaiduma vietu pārseguma montāža

Salaiduma vietu pārsegumu uzsprauž uz noteiktā attālumā esošajām augšējām daļām. Tās piestiprina pie vāka kontūras.



### Iekšējā stūra apvalka fasondetaļas montāža

Pārsega fasondetaļu pārbīda pāri uzmontētajiem WDK kanāliem un iestiprina augšējās daļas kontūrā.

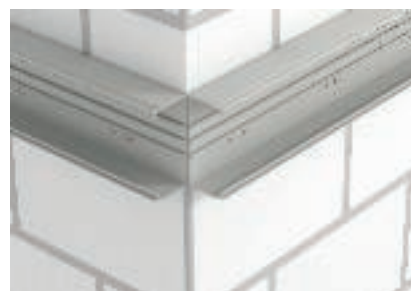

### Ārējā stūra apvalka fasondetaļas montāža

WDK kanālu apakšējās daļas piemontē pie sienas līdz pat stūrim.



### Ārējā stūra apvalka fasondetaļas montāža

Kad kabeļi ir ievietoti, uz apakšējās daļas uzliek ārējā stūra profila pārsega fasondetaļu.



### Ārējā stūra apvalka fasondetaļas montāža

Nozāgējot pielāgo augšējo daļu garumu un pēc tam iespiež ārējā stūrī. Šis stiprinājums nodrošina uzticamu fasondetaļas savienojumu ar WDK kanālu.



### Gala elementa montāža

Gala elementu piestiprina pie pamatnes izciļņa. Gala elementu uzsprauž uz WDK kanāla atvērta gala.



### Ieriču kārbas montāža

Ieriču kontaktlīdzdus uzstiprina uz pamatnes izciļņa.



### Ieriču kārbas montāža

Pēc tam ieriču kontaktlīdzdus ir pārbīdāma visā kanāla garumā.

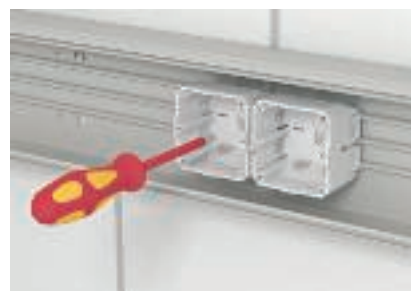

### Ieriču kārbas montāža

Beigās ieriču kārbu iestiprina WDK kanālā, izmantojot kārbas pamatnē esošo skrūvi.



## Montāžas palīgīdzeklis - WDK kabeļu kanālu sistēmas



### Ieriču kārbas montāža

Starpsienu aizbīda līdz pat ierīces kontaktligzdai un nostiprina uz pamatnes izciļņa.



### Iezemētas kontaktligzdas montāža

Pēc kabeļu ievietošanas var pieslēgt un ierīču kontaktligzdās ievietot slēdžus un kontaktligzdas.



### Iezemētas kontaktligzdas montāža

Ar augšējās daļas posmiem kontaktligzdu atvērē var vienkārši aizvērt bez papildu materiāliem. Piegādes programmā iekļauti vienvietīgi, divvietīgi un trīsvietīgi augšējās daļas posmu izpildījuma varianti.



### Iezemētas kontaktligzdas montāža

Izmantojot gatavos augšējās daļas posmus, iespējams realizēt vizuāli nevainojamu kanālu instalāciju ar slēdžiem un iespraužamām ierīcēm.



### CEE kontaktligzdas montāža

CEE kontaktligzdu montāžai izmanto ierīces kontaktligzdu 2392. Izmantojot šo ierīces kontaktligzdu, CEE kontaktligzdas var iebūvēt WDK kanālā sākot no 130 mm augstuma.



### CEE kontaktligzdas montāža

Ar pārejas atloka palīdzību var vienkārši iemontēt dažādu ražotāju CEE kontaktligzdas.



### CEE kontaktligzdas montāža

Pārejas atloku piestiprina pie ierīces kontaktligzdas ar CEE kontaktligzdu.



### CEE kontaktligzdas montāža

Ar tipa 2425 augšējās daļas posma palīdzību var izveidot glītu CEE kontaktligzdu pārsegu.



### Montāža ar naglotāju

Kabeļu kanālu montāžu var ātri un praktiski veikt ar Spit naglotāja palīdzību.



### RK, kārtošanas kanāls

Kārtošanas kanāls nosedz sadalītājos un skaitītāju skapjos ievadītos kabelus un vadus.



### RK, apskavu montāža

Apskavas (OBO Quick apskavas Pg16) montē labajā un kreisajā pusē virs sadalītāja skapjiem, šim nolūkam lietojot iedzenamus dībeļus. Tās iekļautas gala elementu piegādes komplektā.



### RK, gala elementu montāža

Gala elementus iestiprina apskavās, tos vienkārši iespraužot.



## Montāžas palīglīdzeklis - WDK kabeļu kanālu sistēmas



### RK, augšējās daļas griešana

Ar tirdzniecībā pieejamu loka zāģi augšējās daļas var nogriezt vajadzīgajā garumā.



### RK, augšējās daļas montāža

Augšējo daļu vienkārši nofiksē gala elementos.



### RK, augšējās daļas skavu montāža

Lietojot garākas kanālu augšējās daļas, jāizmanto augšējās daļas skavas, lai augšējā daļa neieliektos.



### RK, priekšējā pārsega montāža

Uzspraidiet priekšējo pārsegu uz augšējās daļas skavām.



### RK, pabeigta montāža

Ar kārtošanas kanāla palīdzību nepieciešamības gadījumā var tīri un kārtīgi noslēpt arī lielu skaitu kabeļu un vadu.



## Materiāli - Plastmasa

### ABS/ASA — Akrilnitrīta butadiēna stirols

Temperatūras izturība: ilgstoši līdz 70°C, īslaicīgi līdz 85°C un līdz aptuveni mīnus 40°C\*.

#### Izturīgs pret

Skudrskābe, citronskābe, pienskābe.

#### Nosacīti izturīgs pret

Sālsskābe, sērskābe.

#### Nenoturīgs pret

Acetons, benzīns, benzols, krāsu un laku šķīdinātāji, sviestskābe, hlors, etiķskābe, slāpekļskābe.

#### Sprieguma plaisu risks

Salīdzinoši augsta iespējamība, līdzīgi kā polistirolam.

### GUM — Gumija

### HP — Ciets kartons

### MGUM — Porolons

### POM — Poliacetāls

Temperatūras izturība: ilgstoši līdz apm. 100°C, īslaicīgi līdz apm. 130°C un līdz mīnus 40°C.

#### Izturīgs pret

Acetons, ēteris, benzīns, vāja etiķskābe, benzols, mazuts, eļļas un smērvielas, tulols.

#### Nenoturīgs pret

Metilēnhlorīds, trihloretilēns, sālsskābe, slāpekļskābe, sērskābe.

#### Sprieguma plaisu risks

Maza iespējamība.

### PA — Poliamīds

Temperatūras izturība: ilgstoši līdz 90°C, īslaicīgi līdz 130°C un līdz aptuveni mīnus 40°C\*. Vispārējā ķīmiskā izturība kā polietilēnam

#### Izturīgs pret

Benzīns, benzols, dīzeļdegviela, acetons. krāsu un laku šķīdinātāji, eļļas un smērvielas.

#### Nenoturīgs pret

Balināšanas šķīdums, lielākā daļa skābju, hlors.

#### Sprieguma plaisu risks

Ja gaiss ir mitrs, iespējamība maza, tikai savienojumā ar dažiem ūdens-sāls šķīdumiem.

Stipri izžuvušām daļām (augsta temperatūra un īpaši mazs gaiss mitrums) ir īpaša jutība pret degvielu un dažādiem šķīdinātājiem.

### PA/GF — Poliamīds, pastiprināts ar stikla šķiedru

Temperatūras izturība: ilgstoši līdz apm. 100 - 110°C, īslaicīgi līdz 160°C un līdz aptuveni mīnus 40°C\*.

#### Izturīgs pret

Benzīns, benzols, dīzeļdegviela, acetons. krāsu un laku šķīdinātāji, eļļas un smērvielas. Maza sprieguma plaisu iespējamība.

#### Nenoturīgs pret

Balināšanas šķīdums, lielākā daļa skābju, hlors.

#### Sprieguma plaisu risks

Ja gaiss ir mitrs, iespējamība maza, tikai savienojumā ar dažiem ūdens-sāls šķīdumiem.

Stipri izžuvušām daļām (augsta temperatūra un īpaši mazs gaiss mitrums) ir īpaša jutība pret degvielu un dažādiem šķīdinātājiem.

### PC — Polikarbonāts

Temperatūras izturība: ilgstoši līdz apm. 110°C (ūdenī 60°C), īslaicīgi līdz 125°C un līdz aptuveni mīnus 35°C.

#### Izturīgs pret

Benzīns, terpentīns, lielākā daļa vājo skābju.

#### Nenoturīgs pret

Acetons, benzols, hlors, metilēnhlorīds, lielākā daļa koncentrēto skābju.

#### Sprieguma plaisu risks

Salīdzinoši maza iespējamība, sprieguma plaisas izraisošas vielas ir benzīns, aromātiskais ogļūdeņradis, metanols, butanols, acetons, terpentīns u.c.

### PC/ABS — Polikarbonāts/Acrylnitril-Butadien-Styrol

### PE — Polietilēns

Temperatūras izturība: cietiem materiāliem ilgstoši līdz apm. 90°C, īslaicīgi līdz apm. 105°C, mīksti materiāliem ilgstoši līdz apm. 80°C, īslaicīgi līdz apm. 100°C un līdz apmēram mīnus 40°C\*.

#### Izturīgs pret

Sārmi un neorganiskas skābes.

#### Nosacīti izturīgs pret

Acetons, organiskas skābes, benzīns, benzols, dīzeļeļļa, lielākā daļa eļļu.

#### Nenoturīgs pret

Hlors, ogļūdeņraži, oksidējošas skābes.

#### Sprieguma plaisu risks

Salīdzinoši augsta iespējamība. Sprieguma plaisas var rasties arī acetona, dažādu spirta veidu, skudrskābes, etanola, benzīna, benzola, sviestskābes, etiķskābes, formaldehīna, dažādu eļļu, petrolejas, propanola, slāpekļskābes, sālsskābes, sērskābes, ziepjūdeņu, terpentīna, trihloretilēna, citronskābes iedarbībā.

### PP — Polipropilēns

Temperatūras izturība: ilgstoši līdz apm. 90°C, īslaicīgi līdz apm. 110°C un līdz aptuveni mīnus 30°C\*.

Vispārējā ķīmiskā izturība kā polietilēnam.

#### Izturīgs pret

Sārmi un neorganiskas skābes

#### Nosacīti izturīgs pret

Acetons, organiskas skābes, benzīns, benzols, dīzeļdegviela, lielākā daļa eļļu

#### Nenoturīgs pret

Hlors, ogļūdeņraži, oksidējošas skābes

#### Sprieguma plaisu risks

Maza iespējamība, tikai savienojumā ar dažām skābēm, piem., hromskābi, fluorūdeņražskābi un sālsskābi, kā arī tvana gāzi.

### PVC — Polivinilhlorīds

Temperatūras izturība: ilgstoši līdz apm. 65°C, īslaicīgi līdz apm. 75°C un līdz aptuveni mīnus 30°C\*.

#### Izturīgs pret

Vājas skābes, sārmi, eļļas un smērvielas, benzīns.

#### Nenoturīgs pret

Stipras skābes, benzols, acetons, jods, tulols, trihloretilēns.

#### Sprieguma plaisu risks

Maza iespējamība, tikai saskarē ar dažiem šķīdinātājiem, piem., benzolu un acetonu.

### PPO — Polifenilēnoksidis

Temperatūras izturība: no -30°C līdz +85°C

#### Nenoturīgs pret

Eļļas, smērvielas un degviela



# Eiropas klasifikācija

## Klasifikācija atb. EN 50085-1

		WDK kabeļu kanāls	LKM kabeļu kanāls	SKL grīdlīstu kanāls	VK instalācijas vadu kanāls	GEK-K Rapid 45 ierīču montāžas kanāls	GEK-A Rapid 45 ierīču montāžas kanāls	GK ierīču montāžas kanāls	GS ierīču montāžas kanāls	GEK-A ierīču montāžas kanāls	ISS montāžas balsts
6,1	Atb. materiālam	*2	*2	*2	*2	*2	*2	*2	*2	*2	*2
6,2	Atb. instalācijai un lietojumiem nepieciešamajai triecienizturībai		*1								
6.2.1	Elektroinstalācijas kanālu sistēma trieciena enerģijai 0,5 J.	x	*1								
6.2.2	Elektroinstalācijas kanālu sistēma trieciena enerģijai 1 J.		*1								
6.2.3	Elektroinstalācijas kanālu sistēma trieciena enerģijai 2 J.		*1								
6.2.4	Elektroinstalācijas kanālu sistēma trieciena enerģijai 5 J.		*1			x		x			
6.2.5	Elektroinstalācijas kanālu sistēma trieciena enerģijai 20 J.		*1				x		x	x	x
6,3	Atb. temperatūrai, kā norādīts 1., 2. un 3. tabulā										
	1. tabula: Minimālā uzglabāšanas un transportēšanas temperatūra ± 2 °C										
	-45										
	-25		x				x		x	x	x
	-15		x			x		x			
	-5	x	x		x						
	2. tabula: Minimālā montāžas un ekspluatācijas temperatūra ± 2 °C										
	-25		x				x		x	x	x
	-15					x		x			
	-5	x									
	+5										
	+15				x						
	3. tabula: Maksimālā ekspluatācijas temperatūra ± 2 °C										
	+60	x			x	x	x	x	x	x	x
	+90										
	+105										
	+120										
6,4	Atb. aizsardzībai pret liesmu izplatīšanos										
6.4.1	Elektroinstalācijas kanālu sistēmas, kas ļauj izplatīties ugunij	x			x	x		x			
6.4.2	Elektroinstalācijas kanālu sistēmas, kas neļauj izplatīties ugunij		x	x			x		x	x	x

x atbilstoša klasifikācija, \*1 notiek pārbaude, \*2 notiek konsultācijās



# Eiropas klasifikācija

## Klasifikācija atb. EN 50085-1

		WDK kabeļu kanāls	LKM kabeļu kanāls	SKL grīdlistu kanāls	VK instalācijas vadu kanāls	GEK-K Rapid 45 ierīču montāžas kanāls	GEK-A Rapid 45 ierīču montāžas kanāls	GK ierīču montāžas kanāls	GS ierīču montāžas kanāls	GEK-A ierīču montāžas kanāls	ISS montāžas balsts
6,5	Atb. elektrovadītspējai										
6.5.1	Elektroinstalācijas kanālu sistēma, kurai piemīt elektrovadītspēja		x				x		x	x	x
6.5.2	Elektroinstalācijas kanālu sistēma bez elektrovadītspējas	x		x	x	x		x			
6,6	Atb. elektroizolācijas īpašībām										
6.6.1	Elektroinstalācijas kanālu sistēma bez elektroizolācijas īpašībām	x		x	x	x		x			
6.6.2	Elektroinstalācijas kanālu sistēma ar elektroizolācijas īpašībām		x				x		x	x	x
6,7	Atb. korpusa vai apvalka nodrošinātajiem aizsardzības veidiem saskaņā ar EN 60529:1991										
6.7.1	Atb. aizsardzībai pret svešķermeņu iekļūšanu	x	IP30	x			x	x	x	IP30	IP30
6.7.2	Atb. aizsardzībai pret ūdens iekļūšanu										
6.7.3	Atb. aizsardzībai pret pieskaršanos bīstamību radošām daļām										
6,8	Atb. aizsardzībai pret koroziju izraisošām vai smērējošām vielām	*2									
6,9	Atb. sistēmas kanāla vāka stiprinājuma veidam										
6.9.1	Elektroinstalācijas kanālu sistēmas kanālu vāks atvēršanai bez piemērota instrumenta	x	x		x						
6.9.2	Elektroinstalācijas kanālu sistēmas kanālu vāks atvēršanai tikai ar piemērotu instrumentu					x	x	x	x	x	
6,10	Atb. elektriskajai separācijai										
6.10.1	Elektroinstalācijas kanālu sistēma bez iekšēja atdalošā aizsargelementa		x		x		x		x	x	
6.10.2	Elektroinstalācijas kanālu sistēma ar iekšēju atdalošu aizsargelementu	x				x		x			

x atbilstoša klasifikācija, \*2 notiek konsultācijas



# Eiropas klasifikācija

## Klasifikācija atb. EN 50085-2-1

		WDK kabeļu kanāls	LKM kabeļu kanāls	SKL grīdlistu kanāls	VK instalācijas vadu kanāls	GEK-K Rapid 45 ierīču montāžas kanāls	GEK-A Rapid 45 ierīču montāžas kanāls	GK ierīču montāžas kanāls	GS ierīču montāžas kanāls	GEK-A ierīču montāžas kanāls	ISS montāžas balsts
6.101.3	Zemapmetuma/virsapmetuma elektroinstalācijas kanāls pie sienas vai griestiem										
6.101.3.1	Zemapmetuma/virsapmetuma elektroinstalācijas kanāls pie sienas	x	x			x	x	x	x	x	
6.101.3.2	Zemapmetuma/virsapmetuma elektroinstalācijas kanāls pie griestiem	x	x			x	x	x	x	x	
6.101.3.3	Elektroinstalācijas kanāls pie sienas, atbalstīts pret grīdu.										
6.101.3.4	Elektroinstalācijas kanāls pie sienas, atbalstīts pret horizontālu virsmu, piemēram, grīdu.										
6.101.4	Elektroinstalācijas kanālu sistēma, uzstādīta ar noteiktu attālumu no sienas vai griestiem, ar stiprinājuma detaļām.					x	x	x	x	x	
6.102	Atb. izolētu vadu un zem sprieguma esošu daļu aizsardzībai no to saskaršanās ar šķidrumu, lietojot grīdlistu kanālus un veicot grīdas mitro tīrīšanu										
6.102.1	Nav datu										
6.102.2	Sistēmu jāizveido atbilstoši ražotāja instrukcijai, kas nosaka noteiktu elektroinstalācijas kanālu sistēmas montāžas vietu.					x	x				
6.102.3	Sistēmu jāizveido atbilstoši ražotāja instrukcijai, kas pieļauj jebkuru elektroinstalācijas sistēmu montāžas variantu, tomēr nosaka noteiktu atrašanās vietu izolētiem vadiem un zem sprieguma esošiem komponentiem.										
6.102.4	Sistēmu jāizveido atbilstoši ražotāja instrukcijai, kas pieļauj jebkuru elektroinstalācijas sistēmu montāžas variantu, tomēr nosaka noteiktas izolētu vadu un zem sprieguma esošu komponentu atrašanās vietas.										
6.103	Atb. tipam										
6.103.1	Tipa 1 elektroinstalācijas kanālu sistēma										
6.103.2	Tipa 2 elektroinstalācijas kanālu sistēma (sadales elektroinstalācijas kanālu sistēma)	x	x								
6.103.3	Tipa 3 elektroinstalācijas kanālu sistēma (elektroinstalācijas kanālu sistēma)				x	x	x	x	x	x	

x atbilstoša klasifikācija



# Cietā PVC ķīmiskā izturība

A = ļoti noturīgs  
B = vidēji noturīgs  
C = nenoturīgs

A = ļoti noturīgs  
B = vidēji noturīgs  
C = nenoturīgs

Vide	Temp. °C	Izturīgums
1,3-butadiēns	20	A
1,3 benzola disulfonskābe	20	A
2,4-hlora benzoilhlorīds	20	A
2-amino-2,2-difeniletīķskābe	20	A
4-hlor-2-nitroanilīns	20	C
4-hlorbenzaldehīds-2-sulfonskābe	20	A
5-amino-2-hidroksibenzoskābe	20	A
Abietīnskābe	20	A
Abolskābe	20	A
Abolu sula	60	A
Acetaldehīds 100%	20	C
Acetaldehīds 40%	20	A
Acetaldehīds 40%	40	B
Acetaldehīds, satur etiķskābi 90:10	20	B
Acetanilīds 100%	20	A
Acetāts (amonijs-, Na- u. c.)	50	A
Acetilacetons (2,4-pentadiēns)	20	C
Acetilēns 100%	20	B
Acetilsalicilskābe	20	A
Acetofenons (metinfenilketons)	20	C
Acetons	20	C
Adipīnskābe	20	A
Adipīnskābe	60	B
Alizarīns 100%	20	A
Alkānsulfonskābes	50	A
Alkoholiski dzērieni	< 40	A
Allilalkohols 100%	20	B
Allilalkohols 100%	60	C
Allilhlorīds	20	C
Alus	60	A
Aminobenzols (p-)	20	A
Aminobenzolsulfonskābe (m-, o-, p-)	20	A
Aminosalicilskābe (p-)	20	A
Amonija hidroksīds	60	A
Amonjaks (visu koncentrāciju tvaiki)	40	A
Amonjaks (visu koncentrāciju tvaiki)	60	B
Amonjaks, ūdeni nesaturošs, šķīdums	< 60	B
Anilīnhlorīds, bagātināts šķīdums	20	C
Anilīns 100%	20	A
Ar hidrazīnu atšķaidīts šķīdums 100%	20	C
Ar hidrazīnu atšķaidīts šķīdums 30%	20	A
Asins	40	A
Askorbīnskābe	20	A
Asparagīnskābe	20	A
Attīstītājs	40	A
Augu eļļas	40	A
Balināšanas šķīdums, 12% aktīvs hlors	40	A
Balināšanas šķīdums, 12% aktīvs hlors	60	B
Benzila benzoskābe	20	A
Benzilhlorīds	20	C
Benzīns bez aromāta	60	A
Benzoīns 100%	20	C
Benzols	20	C
Benzolsulfonskābe	60	A
Benzolu saturošs benzīns	20	C
Benzoskābe	40	A
Benzoskābes anhidrīds	30	A
Benzotrifluorīds	20	C
Benzotrihlorīds	20	C
Betene	20	A
Biezums	60	A
Borakss	40	A
Borfluorūdeņražskābe	20	A
Borskābe	20	A
Borskābes esteris (NA-)	20	A
Bromāts (K-, Na-)	40	A
Brombenzols	20	C
Bromhlormetāns	20	C
Bromhlorpropāns	20	C
Bromīds (K-, Na- u. c.)	60	A
Bromoforms 100%	20	C
Broms, gāzveida, sauss	20	A
Broms, šķīdums	20	C
Bromskābe	20	A
Bromūdeņradis 100%	20	A
Bromūdeņradis 100%	60	B
Bromūdeņražskābe līdz 40%	60	A
Bromūdens	20	A
Butāndiols līdz 10%	20	A
Butāndiols virs 60%	40	B
Butāndiols virs 60%	20	C
Butanols	60	A
Butāns, gāzveida, 30%	20	A
Butilacetāts	20	C
Butilbutirāts	20	C
Butilfenols	20	C

Vide	Temp. °C	Izturīgums
Butilglikolāts	20	C
Butilhlorīds	20	C
Chromalaun	60	A
Ciānamīds	20	A
Ciānetīķskābe	20	C
Ciānīds (K-, Na- līdz 50%)	60	A
Ciānūdeņražskābe	40	A
Cikloheksanols	20	C
Cikloheksanons	20	C
Citrāts (amonijs-, Na)	20	A
Citronskābe	20	A
Citronskābe	60	B
Cūku tauki	20	A
Darva bez aromāta	20	A
Degģāze	20	A
Dibrommetilēns	20	C
Dibutilftalāts	20	C
Dibutilsalaiāts	20	C
Dietilamīns 100%	20	C
Dietilēnglikols	60	C
Dietilēteris	20	C
Difenilamīns	20	C
Difenils	20	C
Dihloretilēns	20	C
Dihlorpropilēns	20	C
Dihromāts (K-, Na-)	50	C
Dimetilēteris	20	C
Di-n-butilēteris	20	C
Dioksāns	20	C
Diotila ftalāts	20	C
Etanolamīns	20	B
Etanols	40	A
Etāns	20	A
Etiķskābe 10%	60	A
Etiķskābe 100%	20	A
Etiķskābe 100%	60	B
Etiķskābe 25%	40	A
Etiķskābe 25-70%	40	A
Etiķskābes anhidrīds	20	C
Etilacetāts	20	C
Etilakrilāts	20	C
Etilbenzols	20	C
Etilēnglikols	20	A
Etilhlorīds	20	C
Fenila hidrazīns	20	C
Fenilhidrazīnhlorīds	20	B
Fenilhidrazīnhlorīds	60	C
Fenols 1%	20	A
Fenols 90%	45	B
Fiksāža	60	A
Fluorīds (amonijs-, K-, Na- u. c.)	60	A
Fuors	20	B
Fuors	60	C
Fluorūdeņražskābe, līdz 40%	40	A
Fluorūdeņražskābe, līdz 40%	60	B
Formaldehīds	60	A
Formamīds 100%	20	C
Formiāts (amonijs- u. c.)	20	A
Fosfāti (amonijs-, Na- u. c.)	60	A
Fosfora pentoksīds	20	A
Fosforskābe	40	A
Fosforskābe	60	B
Fosgēns, gāzveida	20	A
Fosgēns, gāzveida	60	B
Fosgēns, šķīdums	20	C
Furfurilalkohols	20	C
Furfurols	20	C
Glicerīns	60	A
Glicīns	40	A
Glikols	60	A
Glikoze	60	A
Glukonskābe	20	A
Glukoze	50	A
Glutamīnskābe	20	A
Heksaciānoferrāts-II (Na-)	40	A
Heksaciānoferrāts-III (K-)	40	A
Heksafluora krāms 32%	60	A
Heksafluorsilikāts (amonijs, K- u. c.)	60	A
Heksahlorētāns	20	C
Heksametilentetramīns (urotropīns), 40% ūdens šķīdums	60	A
Heptāns	20	A
Hidroksīds (K-, Na-)	60	A
Hidroksīds (sārmzemju metāli-)	60	A
Hipohlorīts (K-, Na- u. c.)	60	A
Hlora kresols	20	C
Hloracetaldehīds	20	C



# Cietā PVC ķīmiskā izturība

A = ļoti noturīgs  
B = vidēji noturīgs  
C = nenoturīgs

Vide	Temp. °C	Izturīgums
Floracetilhlorīds	20	C
Floracetons	20	C
Floranilīns	20	C
florapskābe	60	A
Florāts (K-, Na- u. c.)	20	A
Florāts (K-, Na- u. c.)	60	B
Florāts (K-, Na- u. c.)	60	A
Florbenzaldehīds	20	C
Florbenzilhlorīds	20	C
Florbenzols	20	C
Florbenzotrifluorīds	20	C
Florciāns	20	A
Florētiķskābe	20	A
Florētilbenzols	20	C
Florīds (amonijs-, Na- u. c.)	20	A
Flornafalīns	20	C
Flornitrobenzoscābe	20	A
Florofoms	20	C
Flors, gāzveida, mitrs 5%	20	B
Flors, gāzveida, sauss 0,5%	20	A
Flors, gāzveida, sauss 100%	20	B
Flors, šķidrums	20	C
Florskābe līdz 20%	40	A
Florskābe līdz 20%	60	B
Florūdeņradis (gāzveida, sauss un mitrs)	40	A
Florūdens (bagātināts šķīdums)	20	B
Hromāts (K-, Na- līdz 50%)	50	A
Hromsērskābe	30	A
Hromskābe līdz 50%	40	A
Humīnskābes	20	A
Izobutilfosfāts	20	C
Jodāti (K-, Na- u. c.)	60	A
Jodīdi (K-, Na-)	60	A
Jods	20	C
Koka darva	20	C
Kresols	20	C
Ksilols	20	C
Kumols	20	C
Laka	60	C
Linēja	60	A
Linoskābe	60	A
Materiālu īpašības		
Metanols 100%	40	A
Metanols 100%	60	B
Metilamīns	20	B
Metilbromīds	20	C
Metilēnhlorīds	20	C
Metilhlorīds	20	C
Metilmetakrilāts	20	C
Miecizna	20	A
Minerāleļļa	60	C
Misa	20	A
Monoperoksisērskābe (Karo skābe)	20	A
N, N-Dietilānīns	20	C
Naftalīns	20	C
Nitrāti (amonijs-, K- u. c.)	60	A
Nitrīti (K-, Na- u. c.)	60	A
Nitrobenzols	20	C
Nitroglicerīns	20	B
Ogskābā gāze	60	A
Oksalāti (amonijs-, Na- u. c.)	60	A
Oleīnskābe	60	A
Ozons 10%	30	A
Ozons 10%	60	B
Palmitīnskābe	20	A
Paniņas	20	A
Parafīns	40	A
Pentahlorīds	20	C
Pentila laurāts	20	C
Pentilacetāts	20	C
Pentilalkohols	60	A
Perbonāts (K-)	60	A
Perhlorāts	40	A
Perhlorskābe 70%	20	A
Permanganāts (K-) 6 līdz 15%	40	A
Permanganāts (K-) 6 līdz 15%	60	B
Permanganāts (K-) līdz 6%	60	A
Persulfāts (amonijs-, K- u. c.)	40	A
Petroleja	60	A
Piens	20	A
Pienskābe 10%	20	A
Pienskābe 10%	60	C
Pienskābe 100%	20	C
Piridīns	20	A
Propanols	60	A

A = ļoti noturīgs  
B = vidēji noturīgs  
C = nenoturīgs

Vide	Temp. °C	Izturīgums
Propāns	20	A
Rīcinēja	60	A
Rodanīdi (amonijs- u. c.)	60	A
Salicīlskābe	20	A
Sāļsskābe līdz 30%	20	A
Sāļsskābe līdz 30%	60	B
Sāļsskābe līdz 37%	20	A
Sāļsskābe līdz 37%	40	B
Sāļsūdens	60	A
Sēra dioksīds, gāzveida, sauss un mitrs 100%	60	A
Sērogleklis 100%	20	B
sērskābe	60	A
Sērskābe līdz 40%	20	C
Sērskābe līdz 50%	50	A
Sērskābe līdz 50%	60	A
Sērskābe līdz 80%	40	C
Sērskābe līdz 80%	60	B
Sērskābe līdz 96%	20	A
Sērskābe līdz 96%	60	B
Sērskābe, dūmojoša (10% eļļa)	20	C
Sērūdeņradis	60	A
Silikāts (K-)	20	A
Skābeklis	60	A
Skābeņskābe	40	A
Skudrskābe 100%	20	B
Skudrskābe 100%	60	C
Skudrskābe 50%	40	A
Slāpekļa oksīds	20	C
Slāpekļpaskābe līdz 50%	50	A
Slāpekļpaskābe līdz 98%	20	C
Slāpekļskābe 25%	20	A
Slāpekļskābe 25%	60	B
Slāpekļskābe 50%	20	A
Slāpekļskābe 50%	50	B
Slāpekļskābe 95%	20	C
Stearīnskābe	60	A
Sulfāti (amonijs-, Na- u. c.)	60	A
Sulfīti (amonijs-, Na- u. c.)	60	A
Sviestskābe 100%	20	C
Sviestskābe 20%	20	A
Sviestskābe 20%	60	C
Tauki	60	A
Terpentīns	20	A
Tetraetilsvins	60	A
Tetrahidrofurāns	20	C
Toluols	20	A
Transformatoru eļļa	60	A
Trihloretilēns	20	C
Tvana gāze	60	A
Udeņraža peroksīds līdz 30%	60	A
Udeņraža peroksīds līdz 90%	20	A
Udens	40	A
Udens	60	B
Urīnviela	60	C
Vīna etiķis	50	A
Vinilacetāts	20	C
Vīns	40	A
Vīnskābe	60	A
Viskoza smērviela	60	A
Želatīns	60	A
Ziepju šķīdums	40	A
Zivju eļļa	20	A

Izmantotā cietā PVC materiāla īpašības		
Materiāla nosaukums	atb. DIN 7748	PVC-U-E-D-080-04-28
Stiepes izturība	atb. DIN 53 455	min. 40 N/mm <sup>2</sup>
Pārraušanas pagarinājums	atb. DIN 53 455	min. 65%
Aizsardzība pret caursiti	atb. DIN 53 481	min. 20 kV/mm
Virsmas pretestība	atb. DIN 53 482	min. 10 10
Formas stabilitāte siltuma ietekmē	atb. DIN 53 460/B	min. 75 °C
Termiskā izturība vides temperatūrā	maks. 65 °C	
Degtspēja	atb. UL 94, pakāpe V-0	
Sildstieples pārbaude	atb. DIN IEC 695 960 °C	
Būvmateriāla klasifikācija	pārbaude veikta atb. DIN EN 4102, klasei B1 un B2	



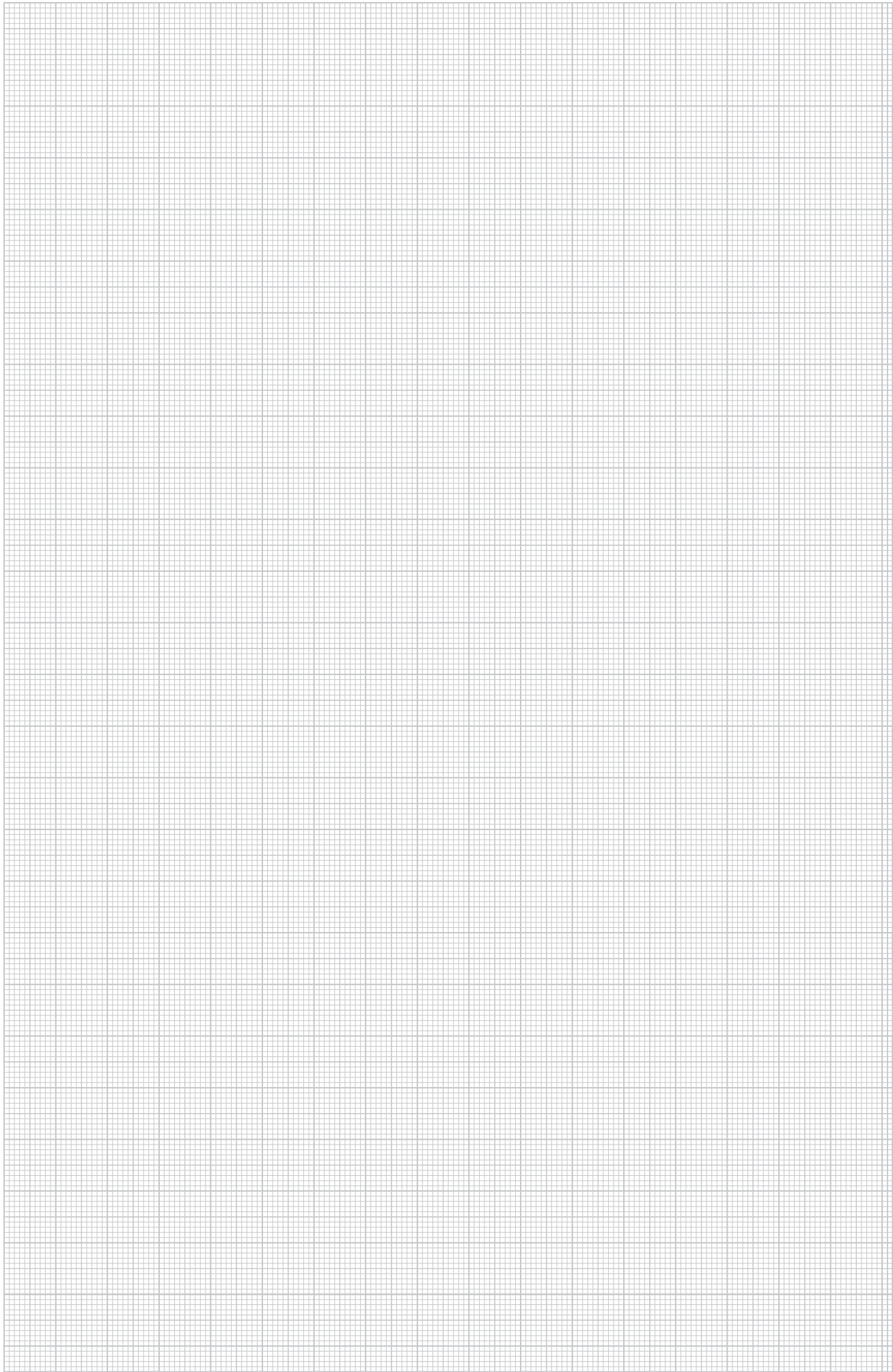













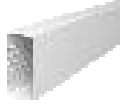
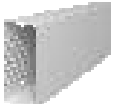

## WDK kabeļu kanāls, plastmasas sistēmas

	Minikanāls	ar līmplēvi	84
		ar līmplēvi un šarnīra augšdaļu	84
		Šķēres minikanāliem	85
	kanāla dziļums 15mm	kanāla augstums 15mm	90
	kanāla dziļums 20mm	Kanāla augstums 20 mm	95
		Kanāla augstums 35 mm	
		Kanāla augstums 50 mm	
		Kanāla augstums 50 mm ar pienaglojamo līsti	
	kanāla dziļums 25mm	kanāla augstums 25mm	99
		kanāla augstums 40mm	100
		kanāla augstums 40 mm, ar pienaglojamo līsti	100
	kanāla dziļums 30mm	kanāla augstums 30mm	102
		kanāla augstums 45mm	103
	kanāla dziļums 40mm	kanāla augstums 40mm	104
		kanāla augstums 60mm	105
		kanāla augstums 90mm	106
	kanāla dziļums 60mm	kanāla augstums 110mm	107
		kanāla augstums 60mm	108
	kanāla dziļums 60 mm, ierīču montāžai	kanāla augstums 90mm	109
		kanāla augstums 230mm	110
		kanāla augstums 110mm	111
	kanāla dziļums 60 mm, ierīču montāžai	kanāla augstums 130mm	112
		kanāla augstums 150mm	113
		kanāla augstums 170mm	114
	kanāla dziļums 80mm	kanāla augstums 210mm	115
		kanāla augstums 170mm	119
	kanāla dziļums 80mm	kanāla augstums 210mm	117
		kanāla augstums 130mm	118
	kanāla dziļums 100mm	kanāla augstums 230mm	120
		Kārtošanas kanāls	-
	Nesatur halogēnus	Izmērs 20 x 20 mm	128
		Izmērs 30 x 45 mm	129
		Izmērs 40 x 60 mm	130
		Izmērs 40 x 60 mm, ar starpsienu	131
		Izmērs 60 x 90 mm	132
		Izmērs 60 x 110 mm	133
		Izmērs 60 x 150 mm	134

## Minikanāls



### Minikanāls ar līmplēvi, M7

Tips	Krāsa	Garums mm	paredzēts kabeļa Ø mm	lepak. m	Svars kg/100 m	Art.-Nr.
<b>WDKM7</b>	dzidri balts	2000	4-5,5	176	3,100	<b>6150 07 1</b>

**PVC** Polivinilhlorīds €/m

Minikanāls ar līmplēvi.

Novelkot pie pamatnes pielīmēto plēvi, WDK kanālus var pielīmēt tieši pie sienas.

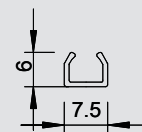

### Minikanāls ar līmplēvi, M9

Tips	Krāsa	Garums mm	paredzēts kabeļa Ø mm	lepak. m	Svars kg/100 m	Art.-Nr.
<b>WDKM9</b>	dzidri balts	2000	6-8	140	4,100	<b>6150 09 8</b>

**PVC** Polivinilhlorīds €/m

Minikanāls ar līmplēvi.

Novelkot pie pamatnes pielīmēto plēvi, WDK kanālus var pielīmēt tieši pie sienas.

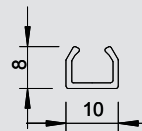

### Minikanāls ar līmplēvi, M11

Tips	Krāsa	Garums mm	paredzēts kabeļa Ø mm	lepak. m	Svars kg/100 m	Art.-Nr.
<b>WDKM11</b>	dzidri balts	2000	8-10	104	4,900	<b>6150 10 1</b>

**PVC** Polivinilhlorīds €/m

Minikanāls ar līmplēvi.

Novelkot pie pamatnes pielīmēto plēvi, WDK kanālus var pielīmēt tieši pie sienas.

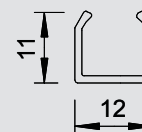

### Minikanāls ar līmplēvi un šarnīra augšdaļu, MD4

Tips	Krāsa	Garums mm	lepak. m	Svars kg/100 m	Art.-Nr.
<b>WDKMD4RW</b>	dzidri balts	2000	224	3,300	<b>6150 26 8</b>
<b>WDKMD4CW</b>	krēmbalta	2000	224	3,300	<b>6150 15 2</b>

**PVC** Polivinilhlorīds €/m

Minikanāls ar līmplēvi un šarnīra augšdaļu test.

Novelkot pie pamatnes pielīmēto plēvi, WDK kanālus var pielīmēt tieši pie sienas.

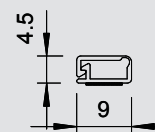

### Minikanāls ar līmplēvi un šarnīra augšdaļu, MD7

Tips	Krāsa	Garums mm	lepak. m	Svars kg/100 m	Art.-Nr.
<b>WDKMD7RW</b>	dzidri balts	2000	100	5,000	<b>6150 27 6</b>
<b>WDKMD7CW</b>	krēmbalta	2000	100	5,000	<b>6150 16 0</b>

**PVC** Polivinilhlorīds €/m

Minikanāls ar līmplēvi un šarnīra augšdaļu.

Novelkot pie pamatnes pielīmēto plēvi, WDK kanālus var pielīmēt tieši pie sienas.

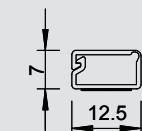

### Minikanāls ar līmplēvi un šarnīra augšdaļu, MD12

Tips	Krāsa	Garums mm	lepak. m	Svars kg/100 m	Art.-Nr.
<b>WDKMD12RW</b>	dzidri balts	2000	80	7,000	<b>6150 28 4</b>
<b>WDKMD12CW</b>	krēmbalta	2000	80	7,000	<b>6150 17 9</b>

**PVC** Polivinilhlorīds €/m

Minikanāls ar līmplēvi un šarnīra augšdaļu.

Novelkot pie pamatnes pielīmēto plēvi, WDK kanālus var pielīmēt tieši pie sienas.

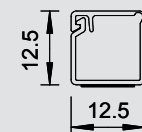

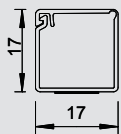

## Minikanāls ar līmplēvi un šarnīra augšdaļu, MD17

Tips	Krāsa	Garums mm	Iepak. m	Svars kg/100 m	Art.-Nr.
<b>WDKMD17RW</b>	dzidri balts	2000	56	9,000	<b>6150 29 2</b>
<b>WDKMD17CW</b>	krēmbalta	2000	56	9,000	<b>6150 18 7</b>

**PVC** Polivinilhlorīds

€/m

Minikanāls ar līmplēvi un šarnīra augšdaļu.

Novelkot pie pamatnes pielīmēto plēvi, WDK kanālus var pielīmēt tieši pie sienas.



## Šķēres WDK kanāliem, taisns griezums

Tips	Iepak. gab.	Svars kg/100 gab.	Art.-Nr.
<b>SK2545</b>	1	40,000	<b>6028 40 3</b>

**St** Tērauds

€/gab.

Šķēres WDK kanālam līdz izmēram 25 x 45 mm.



## Šķēres WDK kanāliem, slīps griezums

Tips	Iepak. gab.	Svars kg/100 gab.	Art.-Nr.
<b>SG2545</b>	1	50,000	<b>6028 41 1</b>

**St** Tērauds

€/gab.

Šķēres slīpa WDK kanālu griezuma izveidošanai līdz izmēram 25 x 45 mm.



## Kanāla dziļums 10 mm, kanāla augstums 20 mm



### Kanāls, tips WDK 10020

Tips	Krāsa	Garums mm	Iepak. m	Svars kg/100 m	Art.-Nr.
<b>WDK10020RW</b>	dzidri balts	2000	96	11,100	<b>6150 76 4</b>
<b>WDK10020CW</b>	krēmbalta	2000	96	11,100	<b>6150 75 6</b>

**PVC** Polivinilhlorīds

€/m

Kanāla augšējā un apakšējā daļa ar perforētu pamatni.

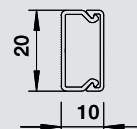

### Kanāls, tips WDK-N 10020

Tips	Krāsa	Garums mm	Iepak. m	Svars kg/100 m	Art.-Nr.
<b>WDK-N10020RW</b>	dzidri balts	2000	96	11,000	<b>6150 41 1</b>
<b>WDK-N10020CW</b>	krēmbalta	2000	96	11,000	<b>6150 40 3</b>

**PVC** Polivinilhlorīds

€/m

Kanāla augšējā un apakšējā daļa ar pienaglojamu līsti un perforētu pamatni.

WDK kanālu var piestiprināt tieši pie sienas, izmantojot pienaglojamu līsti un vienu naglu.

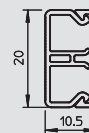

### Salaiduma vietu pārsegums

Tips	Krāsa	Izmērs a mm	Izmērs b mm	Iepak. gab.	Svars kg/100 gab.	Art.-Nr.
<b>WDK HS10020RW</b>	dzidri balts	22	14	20	0,200	<b>6154 02 6</b>
<b>WDK HS10020CW</b>	krēmbalta	22	14	20	0,200	<b>6152 00 7</b>

**PVC** Polivinilhlorīds

€/gab.

Salaiduma vietu pārsegums nevainojamai kanālu segmentu savienošanai.

Fason detaļas visbiežāk ir izgatavotas kā pārsega fason detaļas.

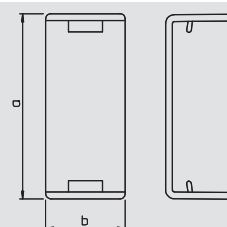

### Iekšējais stūris

Tips	Krāsa	Izmērs a mm	Iepak. gab.	Svars kg/100 gab.	Art.-Nr.
<b>WDK HI10020RW</b>	dzidri balts	30	4	0,300	<b>6154 32 8</b>
<b>WDK HI10020CW</b>	krēmbalta	30	4	0,300	<b>6153 00 3</b>

**PVC** Polivinilhlorīds

€/gab.

Iekšējais stūris WDK kanālu virziena maiņai.

Fason detaļas visbiežāk ir izgatavotas kā pārsega fason detaļas.

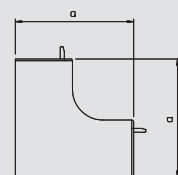

### Ārējais stūris

Tips	Krāsa	Izmērs a mm	Iepak. gab.	Svars kg/100 gab.	Art.-Nr.
<b>WDK HA10020RW</b>	dzidri balts	30	4	0,600	<b>6154 41 7</b>
<b>WDK HA10020CW</b>	krēmbalta	30	4	0,600	<b>6153 29 1</b>

**PVC** Polivinilhlorīds

€/gab.

Ārējais stūris WDK kanālu virziena maiņai.

Fason detaļas visbiežāk ir izgatavotas kā pārsega fason detaļas.

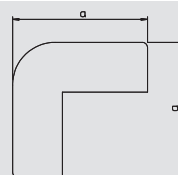

### Taisnā leņķa pagrieziens

Tips	Krāsa	Izmērs a mm	Iepak. gab.	Svars kg/100 gab.	Art.-Nr.
<b>WDK HF10020RW</b>	dzidri balts	40	4	0,400	<b>6154 21 2</b>
<b>WDK HF10020CW</b>	krēmbalta	40	4	0,400	<b>6152 60 0</b>

**PVC** Polivinilhlorīds

€/gab.

Taisnā leņķa pagrieziens WDK kanālu virziena maiņai.

Fason detaļas visbiežāk ir izgatavotas kā pārsega fason detaļas.

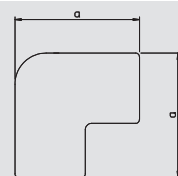

### T veida savienojums

Tips	Krāsa	Izmērs a mm	Izmērs b mm	Iepak. gab.	Svars kg/100 gab.	Art.-Nr.
<b>WDK HT10020RW</b>	dzidri balts	45	34	4	0,400	<b>6154 11 5</b>
<b>WDK HT10020CW</b>	krēmbalta	45	34	4	0,400	<b>6152 30 9</b>

**PVC** Polivinilhlorīds

€/gab.

T veida savienojums WDK kanālu virziena maiņai.

Fason detaļas visbiežāk ir izgatavotas kā pārsega fason detaļas.

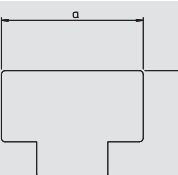

## Kanāla dziļums 10 mm, kanāla augstums 20 mm

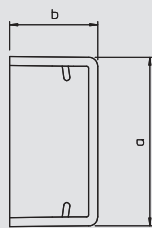

### Gala elements

Tips	Krāsa	Izmērs		Iepak. gab.	Svars kg/100 gab.	Art.-Nr.
		a mm	b mm			
<b>WDK HE10020RW</b>	dzidri balts	22	11	20	0,200	<b>6154 51 4</b>
<b>WDK HE10020CW</b>	krēmbalta	22	11	20	0,200	<b>6153 59 3</b>

**PVC** Polivinilhlorīds

€/gab.

Gala elements WDK-K kanālu aizvēršanai.

Gala elementus uzspiež uz WDK kanāla un tos pie pamatnes izciļņa notur atspere.



## Kanāla dziļums 10 mm, kanāla augstums 30 mm



### Kanāls, tips WDK 10030

Tips	Krāsa	Garums mm	Iepak. m	Svars kg/100 m	Art.-Nr.
<b>WDK10030RW</b>	dzidri balts	2000	64	13,000	<b>6150 78 0</b>
<b>WDK10030CW</b>	krēmbalta	2000	64	13,000	<b>6150 77 2</b>

**PVC** Polivinilhlorīds

€/m

Kanāla augšējā un apakšējā daļa ar perforētu pamatni.

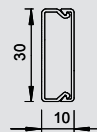

### Kanāls, tips WDK-N 10030

Tips	Krāsa	Garums mm	Iepak. m	Svars kg/100 m	Art.-Nr.
<b>WDK-N10030RW</b>	dzidri balts	2000	56	14,000	<b>6150 45 4</b>
<b>WDK-N10030CW</b>	krēmbalta	2000	56	14,000	<b>6150 44 6</b>

**PVC** Polivinilhlorīds

€/m

Kanāla augšējā un apakšējā daļa ar pienaglojamu līsti un perforētu pamatni.

WDK kanālu var piestiprināt tieši pie sienas, izmantojot pienaglojamu līsti un vienu naglu.

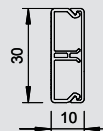

### Salaiduma vietu pārsegums

Tips	Krāsa	Izmērs a mm	Izmērs b mm	Iepak. gab.	Svars kg/100 gab.	Art.-Nr.
<b>WDK HS10030RW</b>	dzidri balts	32	14	20	0,300	<b>6154 03 4</b>
<b>WDK HS10030CW</b>	krēmbalta	32	14	20	0,300	<b>6152 01 5</b>

**PVC** Polivinilhlorīds

€/gab.

Salaiduma vietu pārsegums nevainojamai kanālu segmentu savienošanai.

Fason detaļas visbiežāk ir izgatavotas kā pārsega fason detaļas.

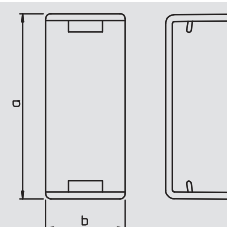

### Iekšējais stūris

Tips	Krāsa	Izmērs a mm	Iepak. gab.	Svars kg/100 gab.	Art.-Nr.
<b>WDK HI10030RW</b>	dzidri balts	30	4	0,400	<b>6154 33 6</b>
<b>WDK HI10030CW</b>	krēmbalta	30	4	0,400	<b>6153 01 1</b>

**PVC** Polivinilhlorīds

€/gab.

Iekšējais stūris WDK kanālu virziena maiņai.

Fason detaļas visbiežāk ir izgatavotas kā pārsega fason detaļas.

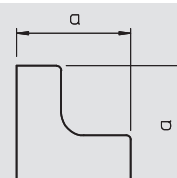

### Ārējais stūris

Tips	Krāsa	Izmērs a mm	Iepak. gab.	Svars kg/100 gab.	Art.-Nr.
<b>WDK HA10030RW</b>	dzidri balts	30	4	0,500	<b>6154 42 5</b>
<b>WDK HA10030CW</b>	krēmbalta	30	4	0,500	<b>6153 30 5</b>

**PVC** Polivinilhlorīds

€/gab.

Ārējais stūris WDK kanālu virziena maiņai.

Fason detaļas visbiežāk ir izgatavotas kā pārsega fason detaļas.

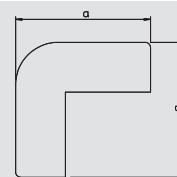

### Taisnā leņķa pagrieziens

Tips	Krāsa	Izmērs a mm	Iepak. gab.	Svars kg/100 gab.	Art.-Nr.
<b>WDK HF10030RW</b>	dzidri balts	50	4	0,600	<b>6154 22 0</b>
<b>WDK HF10030CW</b>	krēmbalta	50	4	0,600	<b>6152 61 9</b>

**PVC** Polivinilhlorīds

€/gab.

Taisnā leņķa pagrieziens WDK kanālu virziena maiņai.

Fason detaļas visbiežāk ir izgatavotas kā pārsega fason detaļas.

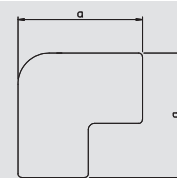

### T veida savienojums

Tips	Krāsa	Izmērs a mm	Izmērs b mm	Iepak. gab.	Svars kg/100 gab.	Art.-Nr.
<b>WDK HT10030RW</b>	dzidri balts	55	44	4	0,500	<b>6154 12 3</b>
<b>WDK HT10030CW</b>	krēmbalta	55	44	4	0,500	<b>6152 31 7</b>

**PVC** Polivinilhlorīds

€/gab.

T veida savienojums WDK kanālu virziena maiņai.

Fason detaļas visbiežāk ir izgatavotas kā pārsega fason detaļas.

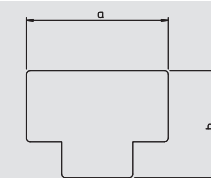

## Kanāla dziļums 10 mm, kanāla augstums 30 mm

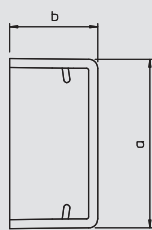

### Gala elements

Tips	Krāsa	Izmērs		Iepak. gab.	Svars kg/100 gab.	Art.-Nr.
		a mm	b mm			
<b>WDK HE10030RW</b>	dzidri balts	32	11	20	0,200	<b>6154 52 2</b>
<b>WDK HE10030CW</b>	krēmbalta	32	11	20	0,200	<b>6153 60 7</b>

**PVC** Polivinilhlorīds

€/gab.

Gala elements WDK kanālu aizvēršanai.

Gala elementus uzspiež uz WDK kanāla un tos pie pamatnes izciļņa notur atspere.





## Kanāla dziļums 15 mm, kanāla augstums 15 mm



### Kanāls, tips WDK 15015

Tips	Krāsa	Garums mm	lepak.	Svars	Art.-Nr.
			m	kg/100 m	
<b>WDK15015RW</b>	dzidri balts	2000	56	11,000	<b>6191 00 2</b>
<b>WDK15015CW</b>	krēmbalta	2000	56	10,600	<b>6024 96 3</b>
<b>WDK15015LGR</b>	gaiši pelēks	2000	56	10,600	<b>6024 94 7</b>
<b>WDK15015GR</b>	akmens pelēks	2000	56	10,600	<b>6024 95 5</b>

**PVC** Polivinilhlorīds

€/m

Kanāla augšējā un apakšējā daļa ar perforētu pamatni.

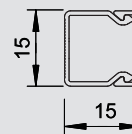

### Gala elements

Tips	Krāsa	Izmērs	Izmērs	lepak.	Svars	Art.-Nr.
		a mm	b mm		gab.	
<b>WDK HE15015RW</b>	dzidri balts	15	15	20	0,085	<b>6193 09 9</b>
<b>WDK HE15015CW</b>	krēmbalta	15	15	20	0,085	<b>6162 49 5</b>
<b>WDK HE15015LGR</b>	gaiši pelēks	15	15	20	0,085	<b>6183 60 3</b>
<b>WDK HE15015GR</b>	akmens pelēks	15	15	20	0,085	<b>6158 69 2</b>

**PVC** Polivinilhlorīds

€/gab.

Gala elements WDK kanālu aizvēršanai.

Gala elementus uzspiež uz WDK kanāla un tos pie pamatnes izciļņa notur atspere.

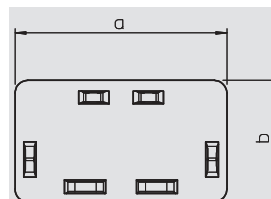

# Kanāla dziļums 15 mm, kanāla augstums 30 mm

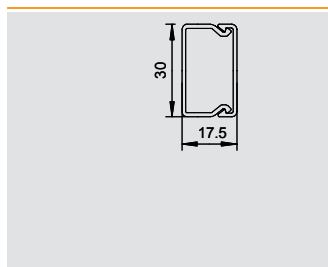

## Kanāls, tips WDK 15030

Tips	Krāsa	Garums mm	Iepak.		Art.-Nr.
			m	kg/100 m	
<b>WDK15030RW</b>	dzidri balts	2000	48	19,500	<b>6191 01 0</b>
<b>WDK15030CW</b>	krēmbalta	2000	48	19,500	<b>6025 01 3</b>
<b>WDK15030GR</b>	akmens pelēks	2000	48	19,500	<b>6025 00 5</b>

**PVC** Polivinilhlorīds

€/m

Kanāla augšējā un apakšējā daļa ar perforētu pamatni.

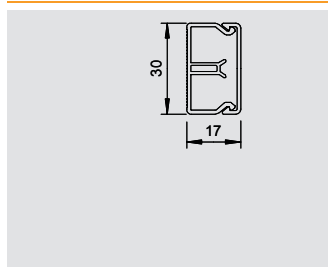

## Kanāls, tips WDK-N 15030

Tips	Krāsa	Garums mm	Iepak.		Art.-Nr.
			m	kg/100 m	
<b>WDK-N15030RW</b>	dzidri balts	2000	32	24,000	<b>6150 52 7</b>
<b>WDK-N15030CW</b>	krēmbalta	2000	32	24,000	<b>6150 51 9</b>

**PVC** Polivinilhlorīds

€/m

Kanāla augšējā un apakšējā daļa ar pienaglojamu līsti un perforētu pamatni.

WDK kanālu var piestiprināt tieši pie sienas, izmantojot pienaglojamu līsti un vienu naglu.

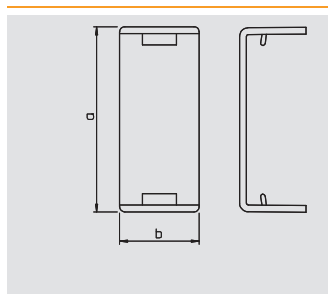

## Salaiduma vietu pārsegums

Tips	Krāsa	Izmērs		Iepak. gab.	Svars kg/100 gab.	Art.-Nr.
		a mm	b mm			
<b>WDK HS15030RW</b>	dzidri balts	32	14	20	0,200	<b>6193 50 1</b>
<b>WDK HS15030CW</b>	krēmbalta	32	14	20	0,200	<b>6152 03 1</b>
<b>WDK HS15030GR</b>	akmens pelēks	32	14	20	0,200	<b>6158 83 8</b>

**PVC** Polivinilhlorīds

€/gab.

Salaiduma vietu pārsegums nevainojamai kanālu segmentu savienošanai.

Fason detaļas visbiežāk ir izgatavotas kā pārsega fason detaļas.

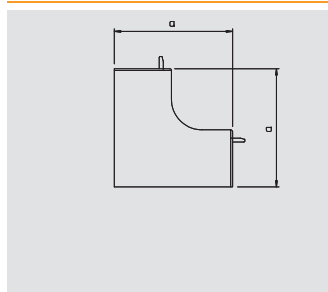

## Iekšējais stūris

Tips	Krāsa	Izmērs a mm	Iepak. gab.	Svars kg/100 gab.	Art.-Nr.
<b>WDK HI15030CW</b>	krēmbalta	38,5	4	0,840	<b>6160 02 6</b>
<b>WDK HI15030GR</b>	akmens pelēks	38,5	4	0,840	<b>6158 23 4</b>

**PVC** Polivinilhlorīds

€/gab.

Iekšējais stūris WDK kanālu virziena maiņai.

Fason detaļas visbiežāk ir izgatavotas kā pārsega fason detaļas.

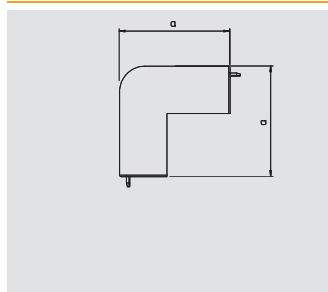

## Ārējais stūris

Tips	Krāsa	Izmērs a mm	Iepak. gab.	Svars kg/100 gab.	Art.-Nr.
<b>WDK HA15030CW</b>	krēmbalta	38,5	4	1,000	<b>6160 61 1</b>
<b>WDK HA15030GR</b>	akmens pelēks	38,5	4	1,000	<b>6158 35 8</b>

**PVC** Polivinilhlorīds

€/gab.

Ārējais stūris WDK kanālu virziena maiņai.

Fason detaļas visbiežāk ir izgatavotas kā pārsega fason detaļas.

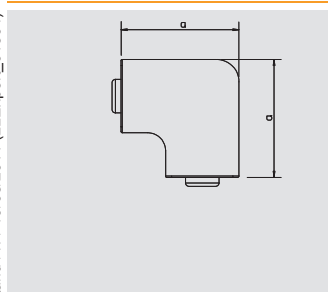

## Taisnā leņķa pagrieziens

Tips	Krāsa	Izmērs a mm	Iepak. gab.	Svars kg/100 gab.	Art.-Nr.
<b>WDK HF15030CW</b>	krēmbalta	53	4	0,850	<b>6161 21 9</b>
<b>WDK HF15030GR</b>	akmens pelēks	53	4	0,850	<b>6158 59 5</b>

**PVC** Polivinilhlorīds

€/gab.

Taisnā leņķa pagrieziens WDK kanālu virziena maiņai.

Fason detaļas visbiežāk ir izgatavotas kā pārsega fason detaļas.



## Kanāla dziļums 15 mm, kanāla augstums 30 mm



## T veida savienojums

Tips	Krāsa	Izmērs a mm	Izmērs b mm	Iepak. gab.	Svars kg/100 gab.	Art.-Nr.
<b>WDK HT15030RW</b>	dzidri balts	73	53	4	1,000	<b>6192 45 9</b>
<b>WDK HT15030CW</b>	krēmbalta	73	53	4	1,000	<b>6161 92 8</b>
<b>WDK HT15030GR</b>	akmens pelēks	73	53	4	1,000	<b>6158 46 3</b>

**PVC** Polivinilhlorīds

€/gab.

T veida savienojums WDK kanālu virziena maiņai.

Fason detaļas visbiežāk ir izgatavotas kā pārsega fason detaļas.

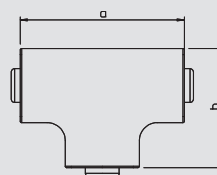

## Gala elements

Tips	Krāsa	Izmērs a mm	Izmērs b mm	Iepak. gab.	Svars kg/100 gab.	Art.-Nr.
<b>WDK HE15030RW</b>	dzidri balts	30	17	20	0,270	<b>6193 10 2</b>
<b>WDK HE15030CW</b>	krēmbalta	30	17	20	0,270	<b>6162 51 7</b>
<b>WDK HE15030GR</b>	akmens pelēks	30	17	20	0,270	<b>6158 71 4</b>

**PVC** Polivinilhlorīds

€/gab.

Gala elements WDK-K kanālu aizvēršanai.

Gala elementus uzspiež uz WDK kanāla un tos pie pamatnes izciļņa notur atspere.

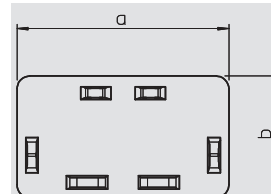

# Kanāla dziļums 15 mm, kanāla augstums 40 mm

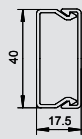

### Kanāls, tips WDK 15040

Tips	Krāsa	Garums mm	Iepak.		Art.-Nr.
			m	kg/100 m	
<b>WDK15040RW</b>	dzidri balts	2000	36	23,000	<b>6191 02 9</b>
<b>WDK15040CW</b>	krēmbalta	2000	36	23,000	<b>6025 16 1</b>
<b>WDK15040GR</b>	akmens pelēks	2000	36	23,000	<b>6025 13 7</b>

**PVC** Polivinilhlorīds €/m

Kanāla augšējā un apakšējā daļa ar perforētu pamatni.



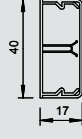

### Kanāls, tips WDK-N 15040

Tips	Krāsa	Garums mm	Iepak.		Art.-Nr.
			m	kg/100 m	
<b>WDK-N15040RW</b>	dzidri balts	2000	54	31,400	<b>6150 54 3</b>
<b>WDK-N15040CW</b>	krēmbalta	2000	54	31,400	<b>6150 53 5</b>

**PVC** Polivinilhlorīds €/m

Kanāla augšējā un apakšējā daļa ar pienaglojamu līsti un perforētu pamatni.  
WDK kanālu var piestiprināt tieši pie sienas, izmantojot pienaglojamu līsti un vienu naglu.



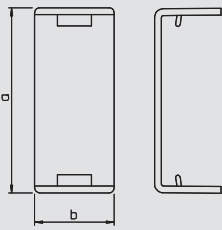

### Salaiduma vietu pārsegums

Tips	Krāsa	Izmērs		Iepak. gab.	Svars kg/100 gab.	Art.-Nr.
		a mm	b mm			
<b>WDK HS15040RW</b>	dzidri balts	42	14	20	0,500	<b>6193 52 8</b>
<b>WDK HS15040CW</b>	krēmbalta	42	14	20	0,500	<b>6152 05 8</b>
<b>WDK HS15040GR</b>	akmens pelēks	42	14	20	0,500	<b>6158 84 6</b>

**PVC** Polivinilhlorīds €/gab.

Salaiduma vietu pārsegums nevainojamai kanālu segmentu savienošanai.  
Fason detaļas visbiežāk ir izgatavotas kā pārsega fason detaļas.



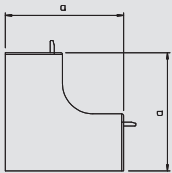

### Iekšējais stūris

Tips	Krāsa	Izmērs a mm	Iepak. gab.	Svars kg/100 gab.	Art.-Nr.
<b>WDK HI15040CW</b>	krēmbalta	42	4	1,020	<b>6160 03 4</b>
<b>WDK HI15040GR</b>	akmens pelēks	42	4	1,020	<b>6158 24 2</b>

**PVC** Polivinilhlorīds €/gab.

Iekšējais stūris WDK kanālu virziena maiņai.  
Fason detaļas visbiežāk ir izgatavotas kā pārsega fason detaļas.



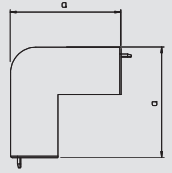

### Ārējais stūris

Tips	Krāsa	Izmērs a mm	Iepak. gab.	Svars kg/100 gab.	Art.-Nr.
<b>WDK HA15040CW</b>	krēmbalta	42	4	1,400	<b>6160 63 8</b>
<b>WDK HA15040GR</b>	akmens pelēks	42	4	1,400	<b>6158 36 6</b>

**PVC** Polivinilhlorīds €/gab.

Ārējais stūris WDK kanālu virziena maiņai.  
Fason detaļas visbiežāk ir izgatavotas kā pārsega fason detaļas.



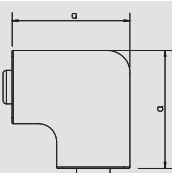

### Taisnā leņķa pagrieziens

Tips	Krāsa	Izmērs a mm	Iepak. gab.	Svars kg/100 gab.	Art.-Nr.
<b>WDK HF15040CW</b>	krēmbalta	63	4	1,400	<b>6161 22 7</b>
<b>WDK HF15040GR</b>	akmens pelēks	63	4	1,400	<b>6158 60 9</b>

**PVC** Polivinilhlorīds €/gab.

Plakanā leņķa profila vāks WDK kanālu virziena maiņai.  
Fason detaļas visbiežāk ir izgatavotas kā pārsega fason detaļas.



## Kanāla dziļums 15 mm, kanāla augstums 40 mm



### T veida savienojums

Tips	Krāsa	Izmērs a mm	Izmērs b mm	Iepak. gab.	Svars kg/100 gab.	Art.-Nr.
<b>WDK HT15040RW</b>	dzidri balts	83	74	4	1,600	<b>6192 46 7</b>
<b>WDK HT15040CW</b>	krēmbalta	83	74	4	1,600	<b>6161 93 6</b>
<b>WDK HT15040GR</b>	akmens pelēks	83	74	4	1,600	<b>6158 47 1</b>

**PVC** Polivinilhlorīds

€/gab.

T veida savienojums WDK kanālu virziena maiņai.

Fason detaļas visbiežāk ir izgatavotas kā pārsega fason detaļas.

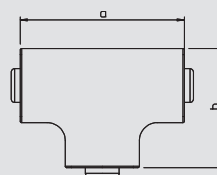

### Gala elements

Tips	Krāsa	Izmērs a mm	Izmērs b mm	Iepak. gab.	Svars kg/100 gab.	Art.-Nr.
<b>WDK HE15040RW</b>	dzidri balts	40	17	20	0,400	<b>6193 11 0</b>
<b>WDK HE15040CW</b>	krēmbalta	40	17	20	0,400	<b>6162 52 5</b>
<b>WDK HE15040GR</b>	akmens pelēks	40	17	20	0,400	<b>6158 72 2</b>

**PVC** Polivinilhlorīds

€/gab.

Gala elements WDK-K kanālu aizvēršanai.

Gala elementus uzspiež uz WDK kanāla un tos pie pamatnes izciļņa notur atspere.

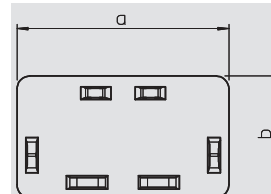

# Kanāla dziļums 20 mm, kanāla augstums 20 mm

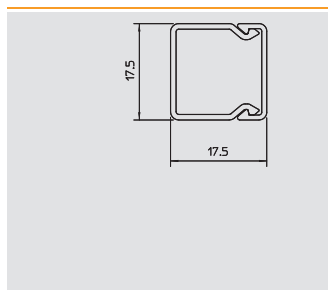

## Kanāls, tips WDK 20020

Tips	Krāsa	Garums mm	lepak.	Svars	Art.-Nr.
			m	kg/100 m	
<b>WDK20020RW</b>	dzidri balts	2000	48	11,100	<b>6191 03 7</b>
<b>WDK20020CW</b>	krēmbalta	2000	48	11,100	<b>6025 15 3</b>
<b>WDK20020LGR</b>	gaiši pelēks	2000	48	11,100	<b>6025 10 2</b>
<b>WDK20020GR</b>	akmens pelēks	2000	48	11,100	<b>6025 11 0</b>

**PVC** Polivinilhlorīds €/m

Kanāla augšējā un apakšējā daļa ar perforētu pamatni.

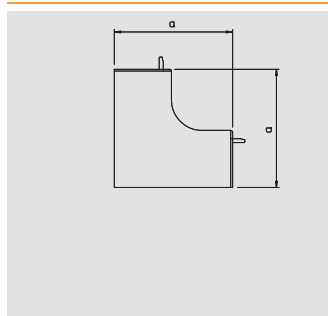

## Iekšējais stūris

Tips	Krāsa	Izmērs a mm	lepak.	Svars	Art.-Nr.
			gab.	kg/100 gab.	
<b>WDK HI20020RW</b>	dzidri balts	38,5	4	0,600	<b>6191 87 8</b>
<b>WDK HI20020CW</b>	krēmbalta	38,5	4	0,600	<b>6160 01 8</b>
<b>WDK HI20020LGR</b>	gaiši pelēks	38,5	4	0,600	<b>6182 01 1</b>
<b>WDK HI20020GR</b>	akmens pelēks	38,5	4	0,600	<b>6158 22 6</b>

**PVC** Polivinilhlorīds €/gab.

Iekšējā stūris WDK kanālu virziena maiņai.

Fason detaļas visbiežāk ir izgatavotas kā pārsega fason detaļas.

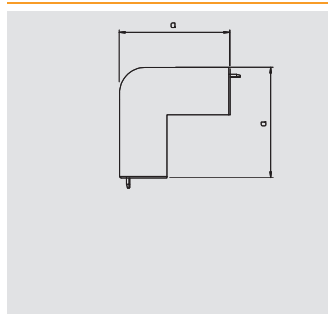

## Ārējais stūris

Tips	Krāsa	Izmērs a mm	lepak.	Svars	Art.-Nr.
			gab.	kg/100 gab.	
<b>WDK HA20020RW</b>	dzidri balts	38,5	4	0,700	<b>6192 16 5</b>
<b>WDK HA20020CW</b>	krēmbalta	38,5	4	0,700	<b>6160 60 3</b>
<b>WDK HA20020LGR</b>	gaiši pelēks	38,5	4	0,700	<b>6182 40 2</b>
<b>WDK HA20020GR</b>	akmens pelēks	38,5	4	0,700	<b>6158 33 1</b>

**PVC** Polivinilhlorīds €/gab.

Ārējais stūris WDK kanālu virziena maiņai.

Fason detaļas visbiežāk ir izgatavotas kā pārsega fason detaļas.

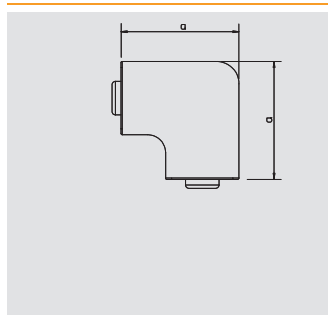

## Taisnā leņķa pagrieziens

Tips	Krāsa	Izmērs a mm	lepak.	Svars	Art.-Nr.
			gab.	kg/100 gab.	
<b>WDK HF20020RW</b>	dzidri balts	38	4	0,550	<b>6192 77 7</b>
<b>WDK HF20020CW</b>	krēmbalta	38	4	0,550	<b>6161 20 0</b>
<b>WDK HF20020LGR</b>	gaiši pelēks	38	4	0,550	<b>6183 21 2</b>
<b>WDK HF20020GR</b>	akmens pelēks	38	4	0,550	<b>6158 58 7</b>

**PVC** Polivinilhlorīds €/gab.

Taisnā leņķa pagrieziens WDK kanālu virziena maiņai.

Fason detaļas visbiežāk ir izgatavotas kā pārsega fason detaļas.

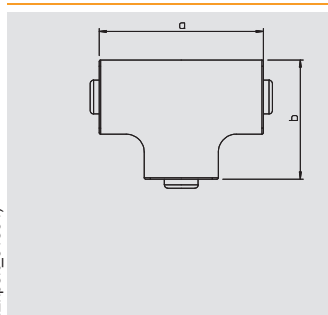

## T veida savienojums

Tips	Krāsa	Izmērs a mm	Izmērs b mm	lepak.	Svars	Art.-Nr.
				gab.	kg/100 gab.	
<b>WDK HT20020RW</b>	dzidri balts	57	53,5	4	0,700	<b>6192 47 5</b>
<b>WDK HT20020CW</b>	krēmbalta	57	53,5	4	0,700	<b>6161 90 1</b>
<b>WDK HT20020LGR</b>	gaiši pelēks	57	53,5	4	0,700	<b>6182 80 1</b>
<b>WDK HT20020GR</b>	akmens pelēks	57	53,5	4	0,700	<b>6158 45 5</b>

**PVC** Polivinilhlorīds €/gab.

T veida savienojums WDK kanālu virziena maiņai.

Fason detaļas visbiežāk ir izgatavotas kā pārsega fason detaļas.

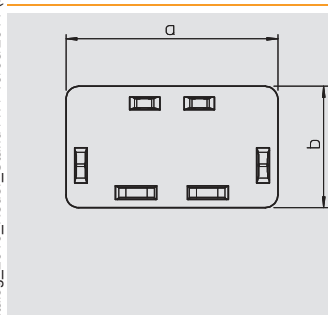

## Gala elements

Tips	Krāsa	Izmērs a mm	Izmērs b mm	lepak.	Svars	Art.-Nr.
				gab.	kg/100 gab.	
<b>WDK HE20020RW</b>	dzidri balts	17	18	20	0,150	<b>6193 12 9</b>
<b>WDK HE10030CW</b>	krēmbalta	17	18	20	0,150	<b>6162 50 9</b>
<b>WDK HE20020LGR</b>	gaiši pelēks	17	18	20	0,150	<b>6183 61 1</b>
<b>WDK HE10030GR</b>	akmens pelēks	17	18	20	0,150	<b>6158 70 6</b>

**PVC** Polivinilhlorīds €/gab.

Gala elements WDK-K kanālu aizvēršanai.

Gala elementus uzspiež uz WDK kanāla un tos pie pamatnes izciļņa notur atspere.



## Kanāla dziļums 20 mm, kanāla augstums 35 mm



### Kanāls, tips WDK 20035

Tips	Krāsa	Garums mm	Iepak.		Art.-Nr.
			m	kg/100 m	
<b>WDK20035RW</b>	dzidri balts	2000	36	23,500	<b>6191 04 5</b>
<b>WDK20035CW</b>	krēmbalta	2000	36	23,500	<b>6026 37 0</b>
<b>WDK20035LGR</b>	gaiši pelēks	2000	36	23,500	<b>6026 35 4</b>
<b>WDK20035GR</b>	akmens pelēks	2000	36	23,500	<b>6026 36 2</b>

**PVC** Polivinilhlorīds

€/m

Kanāla augšējā un apakšējā daļa ar perforētu pamatni.

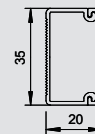

### Gala elements

Tips	Krāsa	Izmērs		Iepak.		Art.-Nr.
		a mm	b mm	gab.	kg/100 gab.	
<b>WDK HE20035RW</b>	dzidri balts	35	20	20	0,300	<b>6193 13 7</b>
<b>WDK HE20035CW</b>	krēmbalta	35	20	20	0,300	<b>6162 48 7</b>
<b>WDK HE20035LGR</b>	gaiši pelēks	35	20	20	0,300	<b>6183 65 4</b>
<b>WDK HE20035GR</b>	akmens pelēks	35	20	20	0,300	<b>6158 78 1</b>

**PVC** Polivinilhlorīds

€/gab.

Gala elements WDK-K kanālu aizvēršanai.

Gala elementus uzspiež uz WDK kanāla un tos pie pamatnes izciļņa notur atspere.

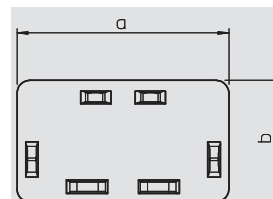

# Kanāla dziļums 20 mm, kanāla augstums 50 mm

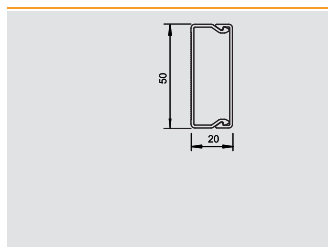

## Kanāls, tips WDK 20050

Tips	Krāsa	Garums mm	Iepak.		Art.-Nr.
			m	kg/100 m	
<b>WDK20050RW</b>	dzidri balts	2000	42	30,700	<b>6168 73 6</b>
<b>WDK20050CW</b>	krēmbalta	2000	42	30,700	<b>6168 70 1</b>

PVC Polivinilhlorīds

€/m

Kanāla augšējā un apakšējā daļa ar perforētu pamatni.

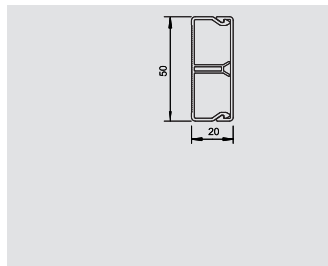

## Kanāls, tips WDK-N 20050

Tips	Krāsa	Garums mm	Iepak.		Art.-Nr.
			m	kg/100 m	
<b>WDK-N20050RW</b>	dzidri balts	2000	42	37,000	<b>6168 74 4</b>
<b>WDK-N20050CW</b>	krēmbalta	2000	42	37,000	<b>6168 72 8</b>

PVC Polivinilhlorīds

€/m

Kanāla augšējā un apakšējā daļa ar pienaglojamu listi un perforētu pamatni.

WDK kanālu var piestiprināt tieši pie sienas, izmantojot pienaglojamu listi un vienu naglu.

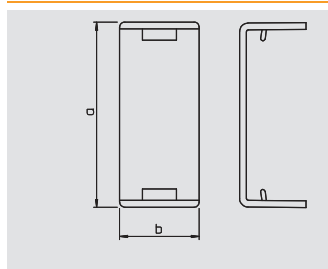

## Salaiduma vietu pārsegums

Tips	Krāsa	Izmērs		Iepak. gab.	Svars kg/100 gab.	Art.-Nr.
		a mm	b mm			
<b>WDK HS20050RW</b>	dzidri balts	53	14	20	0,500	<b>6154 06 9</b>
<b>WDK HS20050CW</b>	krēmbalta	53	14	20	0,500	<b>6152 10 4</b>

PVC Polivinilhlorīds

€/gab.

Salaiduma vietu pārsegums nevainojamai kanālu segmentu savienošanai.

Fasondetaļas visbiežāk ir izgatavotas kā pārsega fasondetaļas.

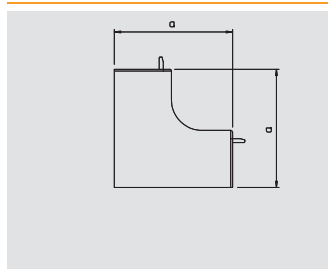

## Iekšējais stūris

Tips	Krāsa	Izmērs a mm	Iepak. gab.	Svars kg/100 gab.	Art.-Nr.
<b>WDK HI20050CW</b>	krēmbalta	45	4	2,500	<b>6153 08 9</b>

PVC Polivinilhlorīds

€/gab.

Iekšējais stūris WDK kanālu virziena maiņai.

Fasondetaļas visbiežāk ir izgatavotas kā pārsega fasondetaļas.

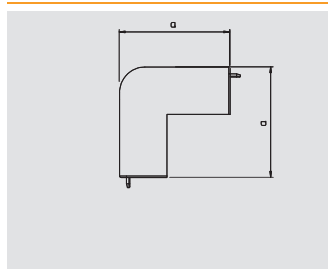

## Ārējais stūris

Tips	Krāsa	Izmērs a mm	Iepak. gab.	Svars kg/100 gab.	Art.-Nr.
<b>WDK HA20050CW</b>	krēmbalta	45	4	3,000	<b>6153 37 2</b>

PVC Polivinilhlorīds

€/gab.

Ārējais stūris WDK kanālu virziena maiņai.

Fasondetaļas visbiežāk ir izgatavotas kā pārsega fasondetaļas.

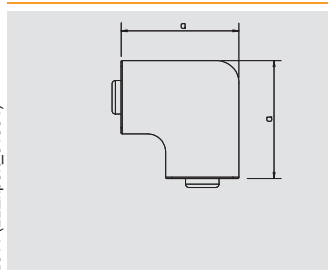

## Taisnā leņķa pagrieziens

Tips	Krāsa	Izmērs a mm	Iepak. gab.	Svars kg/100 gab.	Art.-Nr.
<b>WDK HF20050CW</b>	krēmbalta	73	4	3,000	<b>6152 68 6</b>

PVC Polivinilhlorīds

€/gab.

Taisnā leņķa pagrieziens WDK kanālu virziena maiņai.

Fasondetaļas visbiežāk ir izgatavotas kā pārsega fasondetaļas.

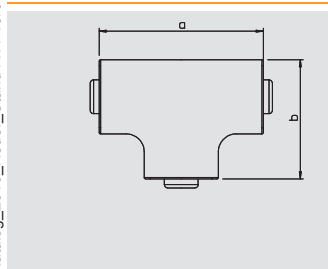

## T veida savienojums

Tips	Krāsa	Izmērs		Iepak. gab.	Svars kg/100 gab.	Art.-Nr.
		a mm	b mm			
<b>WDK HT20050RW</b>	dzidri balts	93	73	4	3,500	<b>6154 16 6</b>
<b>WDK HT20050CW</b>	krēmbalta	93	73	4	3,500	<b>6152 38 4</b>

PVC Polivinilhlorīds

€/gab.

T veida savienojums WDK kanālu virziena maiņai.

Fasondetaļas visbiežāk ir izgatavotas kā pārsega fasondetaļas.





## Kanāla dziļums 20 mm, kanāla augstums 50 mm



### Gala elements

Tips	Krāsa	Izmērs a mm	Izmērs b mm	Iepak. gab.	Svars kg/100 gab.	Art.-Nr.
<b>WDK HE20050RW</b>	dzidri balts	50	20	20	0,600	<b>6154 55 7</b>
<b>WDK HE20050CW</b>	krēmbalta	50	20	20	0,600	<b>6153 67 4</b>

**PVC** Polivinilhlorīds

€/gab.

Gala elements WDK-K kanālu aizvēršanai.

Gala elementus uzspiež uz WDK kanāla un tos pie pamatnes izciļņa notur atspere.

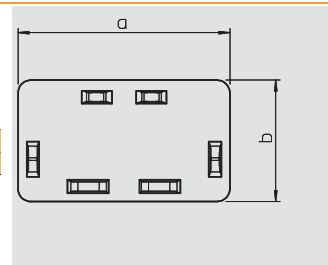

# Kanāla dziļums 25 mm, kanāla augstums 25 mm

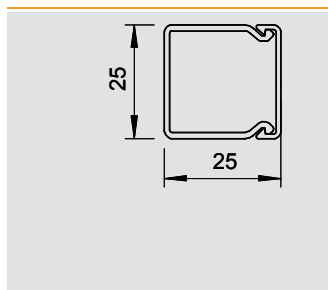

## Kanāls, tips WDK 25025

Tips	Krāsa	Garums mm	Iepak.		Art.-Nr.
			m	kg/100 m	
<b>WDK25025RW</b>	dzidri balts	2000	32	24,500	<b>6191 05 3</b>
<b>WDK25025CW</b>	krēmbalta	2000	32	24,500	<b>6026 42 7</b>
<b>WDK25025LGR</b>	gaiši pelēks	2000	32	24,500	<b>6026 40 0</b>
<b>WDK25025GR</b>	akmens pelēks	2000	32	24,500	<b>6026 41 9</b>

**PVC** Polivinilhlorīds €/m

Kanāla augšējā un apakšējā daļa ar perforētu pamatni.

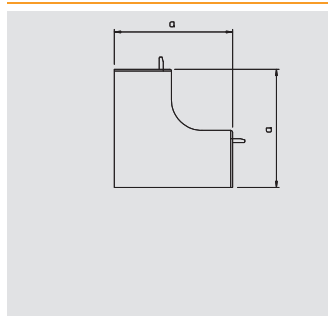

## Iekšējais stūris

Tips	Krāsa	Izmērs a mm	Iepak.		Art.-Nr.
			gab.	kg/100 gab.	
<b>WDK HI25025RW</b>	dzidri balts	50	4	1,000	<b>6191 88 6</b>
<b>WDK HI25025CW</b>	krēmbalta	50	4	1,000	<b>6160 04 2</b>
<b>WDK HI25025LGR</b>	gaiši pelēks	50	4	1,000	<b>6182 06 2</b>
<b>WDK HI25025GR</b>	akmens pelēks	50	4	1,000	<b>6158 25 0</b>

**PVC** Polivinilhlorīds €/gab.

Iekšējā stūris WDK kanālu virziena maiņai.

Fasondetaļas visbiežāk ir izgatavotas kā pārsega fasondetaļas.

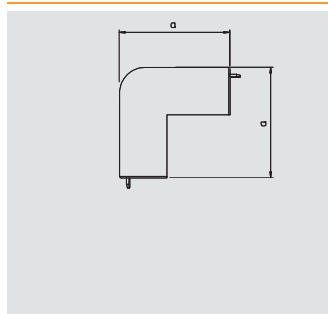

## Ārējais stūris

Tips	Krāsa	Izmērs a mm	Iepak.		Art.-Nr.
			gab.	kg/100 gab.	
<b>WDK HA25025RW</b>	dzidri balts	50	4	1,000	<b>6192 17 3</b>
<b>WDK HA25025CW</b>	krēmbalta	50	4	1,000	<b>6160 64 6</b>
<b>WDK HA25025LGR</b>	gaiši pelēks	50	4	1,000	<b>6182 44 5</b>
<b>WDK HA25025GR</b>	akmens pelēks	50	4	1,000	<b>6158 37 4</b>

**PVC** Polivinilhlorīds €/gab.

Ārējais stūris WDK kanālu virziena maiņai.

Fasondetaļas visbiežāk ir izgatavotas kā pārsega fasondetaļas.

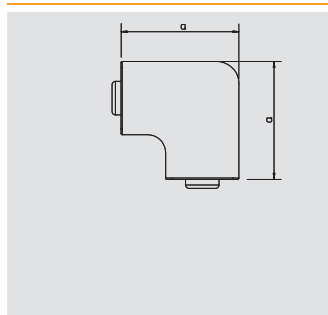

## Taisnā leņķa pagrieziens

Tips	Krāsa	Izmērs a mm	Iepak.		Art.-Nr.
			gab.	kg/100 gab.	
<b>WDK HF25025RW</b>	dzidri balts	48	4	1,000	<b>6192 78 5</b>
<b>WDK HF25025CW</b>	krēmbalta	48	4	1,000	<b>6161 23 5</b>
<b>WDK HF25025LGR</b>	gaiši pelēks	48	4	1,000	<b>6183 25 5</b>
<b>WDK HF25025GR</b>	akmens pelēks	48	4	1,000	<b>6158 61 7</b>

**PVC** Polivinilhlorīds €/gab.

Taisnā leņķa pagrieziens WDK kanālu virziena maiņai.

Fasondetaļas visbiežāk ir izgatavotas kā pārsega fasondetaļas.

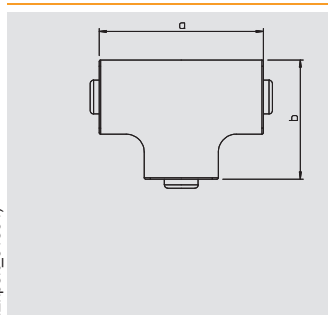

## T veida savienojums

Tips	Krāsa	Izmērs a mm	Izmērs b mm	Iepak.		Art.-Nr.
				gab.	kg/100 gab.	
<b>WDK HT25025RW</b>	dzidri balts	68	48	4	1,000	<b>6192 48 3</b>
<b>WDK HT25025CW</b>	krēmbalta	68	48	4	1,000	<b>6161 94 4</b>
<b>WDK HT25025LGR</b>	gaiši pelēks	68	48	4	1,000	<b>6182 85 2</b>
<b>WDK HT25025GR</b>	akmens pelēks	68	48	4	1,000	<b>6158 49 8</b>

**PVC** Polivinilhlorīds €/gab.

T veida savienojums WDK kanālu virziena maiņai.

Fasondetaļas visbiežāk ir izgatavotas kā pārsega fasondetaļas.

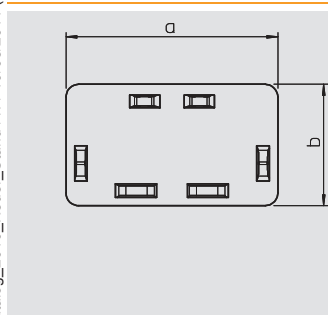

## Gala elements

Tips	Krāsa	Izmērs a mm	Izmērs b mm	Iepak.		Art.-Nr.
				gab.	kg/100 gab.	
<b>WDK HE25025RW</b>	dzidri balts	25	25	20	0,360	<b>6193 14 5</b>
<b>WDK HE25025CW</b>	krēmbalta	25	25	20	0,360	<b>6162 53 3</b>
<b>WDK HE25025LGR</b>	gaiši pelēks	25	25	20	0,360	<b>6183 66 2</b>
<b>WDK HE25025GR</b>	akmens pelēks	25	25	20	0,360	<b>6158 73 0</b>

**PVC** Polivinilhlorīds €/gab.

Gala elements WDK-K kanālu aizvēršanai.

Gala elementus uzspiež uz WDK kanāla un tos pie pamatnes izciļņa notur atspere.



## Kanāla dziļums 25 mm, kanāla augstums 40 mm



### Kanāls, tips WDK 25040

Tips	Krāsa	Garums mm	lepak.	Svars	Art.-Nr.
			m	kg/100 m	
<b>WDK25040RW</b>	dzidri balts	2000	24	30,000	<b>6191 06 1</b>
<b>WDK25040CW</b>	krēmbalta	2000	24	30,000	<b>6026 45 1</b>
<b>WDK25040GR</b>	akmens pelēks	2000	24	30,000	<b>6026 44 3</b>

**PVC** Polivinilhlorīds

€/m

Kanāla augšējā un apakšējā daļa ar perforētu pamatni.

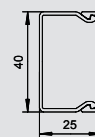

### Kanāls, tips WDK-N 25040

Tips	Krāsa	Garums mm	lepak.	Svars	Art.-Nr.
			m	kg/100 m	
<b>WDK-N25040RW</b>	dzidri balts	2000	36	36,000	<b>6150 64 0</b>
<b>WDK-N25040CW</b>	krēmbalta	2000	36	36,000	<b>6150 63 2</b>

**PVC** Polivinilhlorīds

€/m

Kanāla augšējā un apakšējā daļa ar pienaglojamu līsti un perforētu pamatni.

WDK kanālu var piestiprināt tieši pie sienas, izmantojot pienaglojamu līsti un vienu naglu.

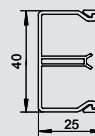

### Salaiduma vietu pārsegums

Tips	Krāsa	Izmērs	Izmērs	lepak.	Svars	Art.-Nr.
		a mm	b mm			
<b>WDK HS25040RW</b>	dzidri balts	42	14	20	0,500	<b>6193 56 0</b>
<b>WDK HS25040CW</b>	krēmbalta	42	14	20	0,500	<b>6152 08 2</b>
<b>WDK HS25040GR</b>	akmens pelēks	42	14	20	0,500	<b>6158 88 9</b>

**PVC** Polivinilhlorīds

€/gab.

Salaiduma vietu pārsegums nevainojamai kanālu segmentu savienošanai.

Fason detaļas visbiežāk ir izgatavotas kā pārsega fason detaļas.

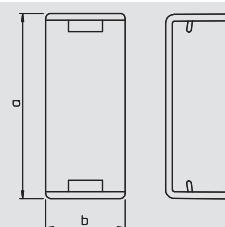

### Iekšējais stūris

Tips	Krāsa	Izmērs	lepak.	Svars	Art.-Nr.
		a mm			
<b>WDK HI25040RW</b>	dzidri balts	50	4	1,500	<b>6191 89 4</b>
<b>WDK HI25040CW</b>	krēmbalta	50	4	1,500	<b>6160 05 0</b>
<b>WDK HI25040GR</b>	akmens pelēks	50	4	1,500	<b>6158 26 9</b>

**PVC** Polivinilhlorīds

€/gab.

Iekšējais stūris WDK kanālu virziena maiņai.

Fason detaļas visbiežāk ir izgatavotas kā pārsega fason detaļas.

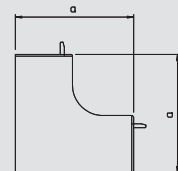

### Ārējais stūris

Tips	Krāsa	Izmērs	lepak.	Svars	Art.-Nr.
		a mm			
<b>WDK HA25040RW</b>	dzidri balts	52	4	1,900	<b>6192 18 1</b>
<b>WDK HA25040CW</b>	krēmbalta	52	4	1,900	<b>6160 65 4</b>
<b>WDK HA25040GR</b>	akmens pelēks	52	4	1,900	<b>6158 38 2</b>

**PVC** Polivinilhlorīds

€/gab.

Ārējais stūris WDK kanālu virziena maiņai.

Fason detaļas visbiežāk ir izgatavotas kā pārsega fason detaļas.

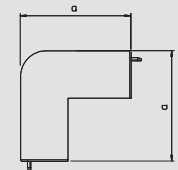

### Taisnā leņķa pagrieziens

Tips	Krāsa	Izmērs	lepak.	Svars	Art.-Nr.
		a mm			
<b>WDK HF25040RW</b>	dzidri balts	63	4	1,700	<b>6192 79 3</b>
<b>WDK HF25040CW</b>	krēmbalta	63	4	1,700	<b>6161 24 3</b>
<b>WDK HF25040GR</b>	akmens pelēks	63	4	1,700	<b>6158 62 5</b>

**PVC** Polivinilhlorīds

€/gab.

Taisnā leņķa pagrieziens WDK kanālu virziena maiņai.

Fason detaļas visbiežāk ir izgatavotas kā pārsega fason detaļas.

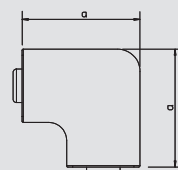

## Kanāla dziļums 25 mm, kanāla augstums 40 mm

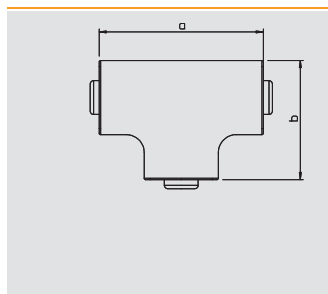

### T veida savienojums

Tips	Krāsa	Izmērs a mm	Izmērs b mm	Iepak. gab.	Svars kg/100 gab.	Art.-Nr.
<b>WDK HT25040RW</b>	dzidri balts	83	63	4	2,100	<b>6192 49 1</b>
<b>WDK HT25040CW</b>	krēmbalta	83	63	4	2,100	<b>6161 95 2</b>
<b>WDK HT25040GR</b>	akmens pelēks	83	63	4	2,100	<b>6158 50 1</b>

**PVC** Polivinilhlorīds

€/gab.

T veida savienojums WDK kanālu virziena maiņai.

Fason detaļas visbiežāk ir izgatavotas kā pārsega fason detaļas.

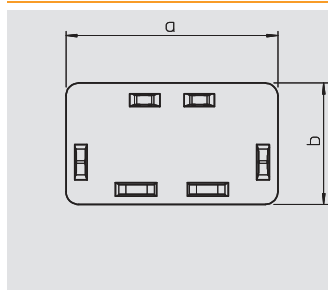

### Gala elements

Tips	Krāsa	Izmērs a mm	Izmērs b mm	Iepak. gab.	Svars kg/100 gab.	Art.-Nr.
<b>WDK HE25040RW</b>	dzidri balts	40	25	20	0,480	<b>6193 15 3</b>
<b>WDK HE25040CW</b>	krēmbalta	40	25	20	0,480	<b>6162 54 1</b>
<b>WDK HE25040GR</b>	akmens pelēks	40	25	20	0,480	<b>6158 74 9</b>

**PVC** Polivinilhlorīds

€/gab.

Gala elements WDK-K kanālu aizvēršanai.

Gala elementus uzspiež uz WDK kanāla un tos pie pamatnes izciļņa notur atspere.



## Kanāla dziļums 30 mm, kanāla augstums 30 mm



### Kanāls, tips WDK 30030

Tips	Krāsa	Garums mm	Iepak.		Art.-Nr.
			m	kg/100 m	
<b>WDK30030RW</b>	dzidri balts	2000	32	24,900	<b>6191 09 6</b>
<b>WDK30030CW</b>	krēmbalta	2000	32	24,900	<b>6026 82 6</b>
<b>WDK30030LGR</b>	gaiši pelēks	2000	32	24,900	<b>6026 79 6</b>
<b>WDK30030GR</b>	akmens pelēks	2000	32	24,900	<b>6026 81 8</b>

**PVC** Polivinilhlorīds

€/m

Kanāla augšējā un apakšējā daļa ar perforētu pamatni.

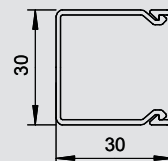

### Iekšējais stūris

Tips	Krāsa	Izmērs a mm	Iepak.		Art.-Nr.
			gab.	kg/100 gab.	
<b>WDK HI30030RW</b>	dzidri balts	52	4	1,200	<b>6191 92 4</b>
<b>WDK HI30030CW</b>	krēmbalta	52	4	1,200	<b>6160 07 7</b>
<b>WDK HI30030LGR</b>	gaiši pelēks	52	4	1,200	<b>6182 09 7</b>
<b>WDK HI30030GR</b>	akmens pelēks	52	4	1,200	<b>6158 28 5</b>

**PVC** Polivinilhlorīds

€/gab.

Iekšējais stūris WDK kanālu virziena maiņai.

Fasondetaļas visbiežāk ir izgatavotas kā pārsega fasondetaļas.

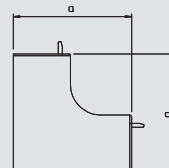

### Ārējais stūris

Tips	Krāsa	Izmērs a mm	Iepak.		Art.-Nr.
			gab.	kg/100 gab.	
<b>WDK HA30030RW</b>	dzidri balts	57	4	1,700	<b>6192 21 1</b>
<b>WDK HA30030CW</b>	krēmbalta	57	4	1,700	<b>6160 67 0</b>
<b>WDK HA30030LGR</b>	gaiši pelēks	57	4	1,700	<b>6182 48 8</b>
<b>WDK HA30030GR</b>	akmens pelēks	57	4	1,700	<b>6158 40 4</b>

**PVC** Polivinilhlorīds

€/gab.

Ārējais stūris WDK kanālu virziena maiņai.

Fasondetaļas visbiežāk ir izgatavotas kā pārsega fasondetaļas.

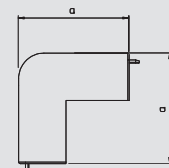

### Taisnā leņķa pagrieziens

Tips	Krāsa	Izmērs a mm	Iepak.		Art.-Nr.
			gab.	kg/100 gab.	
<b>WDK HF30030RW</b>	dzidri balts	53	4	1,300	<b>6192 81 5</b>
<b>WDK HF30030CW</b>	krēmbalta	53	4	1,300	<b>6161 27 8</b>
<b>WDK HF30030LGR</b>	gaiši pelēks	53	4	1,300	<b>6183 29 8</b>
<b>WDK HF30030GR</b>	akmens pelēks	53	4	1,300	<b>6158 64 1</b>

**PVC** Polivinilhlorīds

€/gab.

Taisnā leņķa pagrieziens WDK kanālu virziena maiņai.

Fasondetaļas visbiežāk ir izgatavotas kā pārsega fasondetaļas.

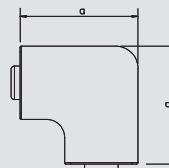

### T veida savienojums

Tips	Krāsa	Izmērs a mm	Izmērs b mm	Iepak.		Art.-Nr.
				gab.	kg/100 gab.	
<b>WDK HT30030RW</b>	dzidri balts	50	39	4	1,500	<b>6192 51 3</b>
<b>WDK HT30030CW</b>	krēmbalta	50	39	4	1,500	<b>6161 97 9</b>
<b>WDK HT30030LGR</b>	gaiši pelēks	50	39	4	1,500	<b>6182 88 7</b>
<b>WDK HT30030GR</b>	akmens pelēks	50	39	4	1,500	<b>6158 53 6</b>

**PVC** Polivinilhlorīds

€/gab.

T veida savienojums WDK kanālu virziena maiņai.

Fasondetaļas visbiežāk ir izgatavotas kā pārsega fasondetaļas.

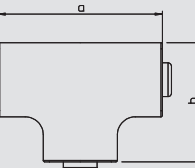

### Gala elements

Tips	Krāsa	Izmērs a mm	Izmērs b mm	Iepak.		Art.-Nr.
				gab.	kg/100 gab.	
<b>WDK HE30030RW</b>	dzidri balts	30	30	20	0,500	<b>6193 18 8</b>
<b>WDK HE30030CW</b>	krēmbalta	30	30	20	0,500	<b>6162 57 6</b>
<b>WDK HE30030LGR</b>	gaiši pelēks	30	30	20	0,500	<b>6183 69 7</b>
<b>WDK HE30030GR</b>	akmens pelēks	30	30	20	0,500	<b>6158 76 5</b>

**PVC** Polivinilhlorīds

€/gab.

Gala elements WDK-K kanālu aizvēršanai.

Gala elementus uzspiež uz WDK kanāla un tur pie pamatnes izciļņa.

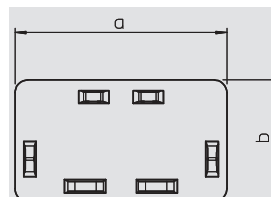

# Kanāla dziļums 30 mm, kanāla augstums 45 mm

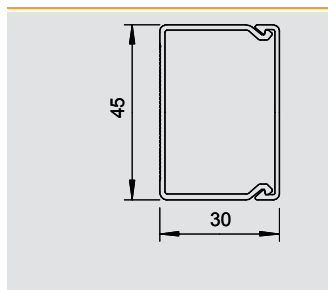

## Kanāls, tips WDK 30045

Tips	Krāsa	Garums mm	Iepak.		Art.-Nr.
			m	kg/100 m	
<b>WDK30045RW</b>	dzidri balts	2000	48	32,000	<b>6191 11 8</b>
<b>WDK30045CW</b>	krēmbalta	2000	48	32,000	<b>6026 86 9</b>
<b>WDK30045LGR</b>	gaiši pelēks	2000	48	32,000	<b>6026 84 2</b>
<b>WDK30045GR</b>	akmens pelēks	2000	48	32,000	<b>6026 85 0</b>

**PVC** Polivinilhlorīds €/m

Kanāla augšējā un apakšējā daļa ar perforētu pamatni.

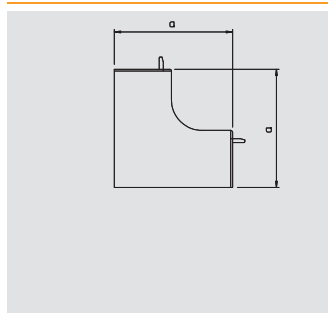

## Iekšējais stūris

Tips	Krāsa	Izmērs a mm	Iepak.		Art.-Nr.
			gab.	kg/100 gab.	
<b>WDK HI30045RW</b>	dzidri balts	52	4	1,900	<b>6191 93 2</b>
<b>WDK HI30045CW</b>	krēmbalta	52	4	1,900	<b>6160 08 5</b>
<b>WDK HI30045LGR</b>	gaiši pelēks	52	4	1,900	<b>6182 10 0</b>
<b>WDK HI30045GR</b>	akmens pelēks	52	4	1,900	<b>6158 30 7</b>

**PVC** Polivinilhlorīds €/gab.

Iekšējais stūris WDK kanālu virziena maiņai.

Fason detaļas visbiežāk ir izgatavotas kā pārsega fason detaļas.

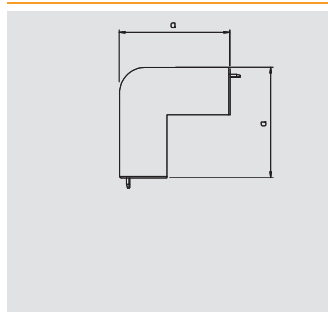

## Ārējais stūris

Tips	Krāsa	Izmērs a mm	Iepak.		Art.-Nr.
			gab.	kg/100 gab.	
<b>WDK HA30045RW</b>	dzidri balts	57	4	2,600	<b>6192 23 8</b>
<b>WDK HA30045CW</b>	krēmbalta	57	4	2,600	<b>6160 68 9</b>
<b>WDK HA30045LGR</b>	gaiši pelēks	57	4	2,600	<b>6182 49 6</b>
<b>WDK HA30045GR</b>	akmens pelēks	57	4	2,600	<b>6158 42 0</b>

**PVC** Polivinilhlorīds €/gab.

Ārējais stūris WDK kanālu virziena maiņai.

Fason detaļas visbiežāk ir izgatavotas kā pārsega fason detaļas.

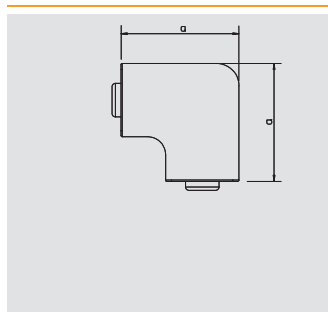

## Taisnā leņķa pagrieziens

Tips	Krāsa	Izmērs a mm	Iepak.		Art.-Nr.
			gab.	kg/100 gab.	
<b>WDK HF30045RW</b>	dzidri balts	68	4	2,500	<b>6192 82 3</b>
<b>WDK HF30045CW</b>	krēmbalta	68	4	2,500	<b>6161 28 6</b>
<b>WDK HF30045LGR</b>	gaiši pelēks	68	4	2,500	<b>6183 30 1</b>
<b>WDK HF30045GR</b>	akmens pelēks	68	4	2,500	<b>6158 67 6</b>

**PVC** Polivinilhlorīds €/gab.

Taisnā leņķa pagrieziens WDK kanālu virziena maiņai.

Fason detaļas visbiežāk ir izgatavotas kā pārsega fason detaļas.

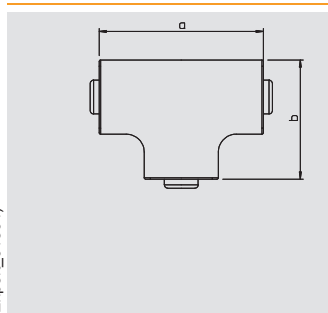

## T veida savienojums

Tips	Krāsa	Izmērs a mm	Izmērs b mm	Iepak.		Art.-Nr.
				gab.	kg/100 gab.	
<b>WDK HT30045RW</b>	dzidri balts	88	68	4	3,000	<b>6192 52 1</b>
<b>WDK HT30045CW</b>	krēmbalta	88	68	4	3,000	<b>6161 98 7</b>
<b>WDK HT30045LGR</b>	gaiši pelēks	88	68	4	3,000	<b>6182 89 5</b>
<b>WDK HT30045GR</b>	akmens pelēks	88	68	4	3,000	<b>6158 55 2</b>

**PVC** Polivinilhlorīds €/gab.

T veida savienojums WDK kanālu virziena maiņai

Fason detaļas visbiežāk ir izgatavotas kā pārsega fason detaļas.

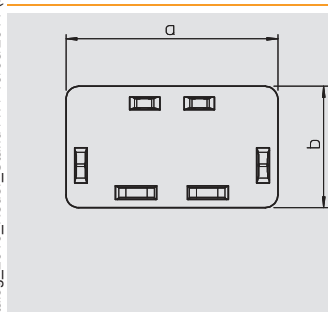

## Gala elements

Tips	Krāsa	Izmērs a mm	Izmērs b mm	Iepak.		Art.-Nr.
				gab.	kg/100 gab.	
<b>WDK HE30045RW</b>	dzidri balts	45	30	20	0,520	<b>6193 19 6</b>
<b>WDK HE30045CW</b>	krēmbalta	45	30	20	0,520	<b>6162 58 4</b>
<b>WDK HE30045LGR</b>	gaiši pelēks	45	30	20	0,520	<b>6183 70 0</b>
<b>WDK HE30045GR</b>	akmens pelēks	45	30	20	0,520	<b>6158 80 3</b>

**PVC** Polivinilhlorīds €/gab.

Gala elements WDK-K kanālu aizvēršanai.

Gala elementus uzspiež uz WDK kanāla un tos pie pamatnes izciļņa notur atspere.



## Kanāla dziļums 40 mm, kanāla augstums 40 mm



### Kanāls, tips WDK 40040

Tips	Krāsa	Garums mm	Iepak.		Art.-Nr.
			m	kg/100 m	
<b>WDK40040RW</b>	dzidri balts	2000	36	42,100	<b>6191 12 6</b>
<b>WDK40040CW</b>	krēmbalta	2000	36	42,100	<b>6025 41 2</b>
<b>WDK40040LGR</b>	gaiši pelēks	2000	36	42,100	<b>6027 01 6</b>
<b>WDK40040GR</b>	akmens pelēks	2000	36	42,100	<b>6025 44 7</b>

**PVC** Polivinilhlorīds

€/m

Kanāla augšējā un apakšējā daļa ar perforētu pamatni.

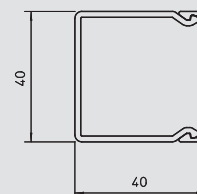

### Iekšējais stūris

Tips	Krāsa	Izmērs a mm	Iepak.		Art.-Nr.
			gab.	kg/100 gab.	
<b>WDK HI40040RW</b>	dzidri balts	65	4	2,200	<b>6191 94 0</b>
<b>WDK HI40040CW</b>	krēmbalta	65	4	2,200	<b>6160 09 3</b>
<b>WDK HI40040LGR</b>	gaiši pelēks	65	4	2,200	<b>6182 11 9</b>
<b>WDK HI40040GR</b>	akmens pelēks	65	4	2,200	<b>6158 29 3</b>

**PVC** Polivinilhlorīds

€/gab.

Iekšējais stūris WDK kanālu virziena maiņai.

Fasondetaļas visbiežāk ir izgatavotas kā pārsega fasondetaļas.

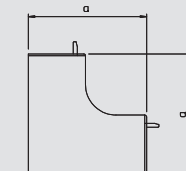

### Ārējais stūris

Tips	Krāsa	Izmērs a mm	Iepak.		Art.-Nr.
			gab.	kg/100 gab.	
<b>WDK HA40040RW</b>	dzidri balts	66	4	2,900	<b>6192 24 6</b>
<b>WDK HA40040CW</b>	krēmbalta	66	4	2,900	<b>6160 69 7</b>
<b>WDK HA40040LGR</b>	gaiši pelēks	66	4	2,900	<b>6182 52 6</b>
<b>WDK HA40040GR</b>	akmens pelēks	66	4	2,900	<b>6158 41 2</b>

**PVC** Polivinilhlorīds

€/gab.

Ārējais stūris WDK kanālu virziena maiņai.

Fasondetaļas visbiežāk ir izgatavotas kā pārsega fasondetaļas.

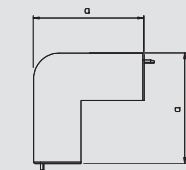

### T veida un krustveida savienojums

Tips	Krāsa	Izmērs a mm	Izmērs b mm	Iepak.		Art.-Nr.
				gab.	kg/100 gab.	
<b>WDK HT40040RW</b>	dzidri balts	83	43	4	2,500	<b>6192 54 8</b>
<b>WDK HT40040CW</b>	krēmbalta	83	43	4	2,500	<b>6161 99 5</b>
<b>WDK HT40040LGR</b>	gaiši pelēks	83	43	4	2,500	<b>6182 91 7</b>
<b>WDK HT40040GR</b>	akmens pelēks	83	43	4	2,500	<b>6158 54 4</b>

**PVC** Polivinilhlorīds

€/gab.

T veida un krustveida savienojums WDK kanālu virziena maiņai.

Fasondetaļas visbiežāk ir izgatavotas kā pārsega fasondetaļas.

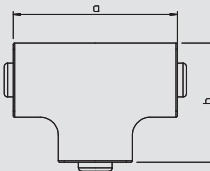

### Taisnā leņķa pagrieziens

Tips	Krāsa	Izmērs a mm	Iepak.		Art.-Nr.
			gab.	kg/100 gab.	
<b>WDK HF40040RW</b>	dzidri balts	63	4	2,100	<b>6192 83 1</b>
<b>WDK HF40040CW</b>	krēmbalta	63	4	2,100	<b>6161 29 4</b>
<b>WDK HF40040LGR</b>	gaiši pelēks	63	4	2,100	<b>6183 33 6</b>
<b>WDK HF40040GR</b>	akmens pelēks	63	4	2,100	<b>6158 66 8</b>

**PVC** Polivinilhlorīds

€/gab.

Taisnā leņķa pagrieziens WDK kanālu virziena maiņai.

Fasondetaļas visbiežāk ir izgatavotas kā pārsega fasondetaļas.

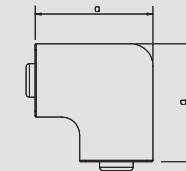

### Gala elements

Tips	Krāsa	Izmērs a mm	Izmērs b mm	Iepak.		Art.-Nr.
				gab.	kg/100 gab.	
<b>WDK HE40040RW</b>	dzidri balts	40	40	20	0,660	<b>6193 21 8</b>
<b>WDK HE40040CW</b>	krēmbalta	40	40	20	0,660	<b>6162 59 2</b>
<b>WDK HE40040LGR</b>	gaiši pelēks	40	40	20	0,660	<b>6183 72 7</b>
<b>WDK HE40040GR</b>	akmens pelēks	40	40	20	0,660	<b>6158 77 3</b>

**PVC** Polivinilhlorīds

€/gab.

Gala elements WDK kanālu aizvēršanai.

Gala elementus uzspiež uz kanāla un tos pie pamatnes izcilpna notur atspere.

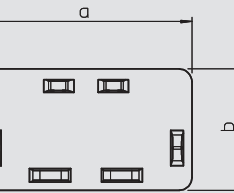

# Kanāla dziļums 40 mm, kanāla augstums 60 mm

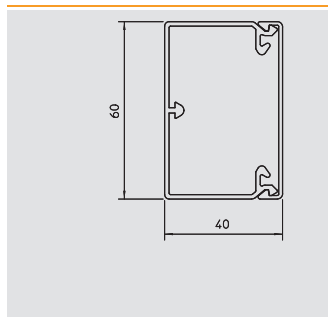

## Kanāls, tips WDK 40060

Tips	Krāsa	Garums mm	Iepak. m	Svars kg/100 m	Art.-Nr.
<b>WDK40060RW</b>	dzidri balts	2000	24	56,200	<b>6191 13 4</b>
<b>WDK40060CW</b>	krēmbalta	2000	24	56,200	<b>6020 88 7</b>
<b>WDK40060LGR</b>	gaiši pelēks	2000	24	56,200	<b>6027 02 4</b>
<b>WDK40060GR</b>	akmens pelēks	2000	24	56,200	<b>6025 63 3</b>

**PVC** Polivinilhlorīds

€/m

Kanāla augšējā un apakšējā daļa ar perforētu pamatni.  
4 augšējās daļas skavas iekļautas piegādes komplektā

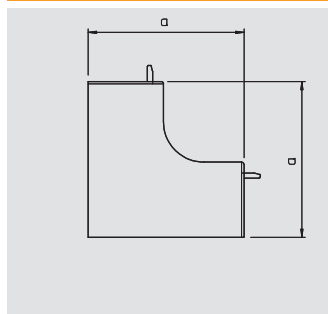

## Iekšējais stūris

Tips	Krāsa	Izmērs a mm	Iepak. gab.	Svars kg/100 gab.	Art.-Nr.
<b>WDK HI40060RW</b>	dzidri balts	110	2	7,800	<b>6191 95 9</b>
<b>WDK HI40060CW</b>	krēmbalta	110	2	7,800	<b>6160 10 7</b>
<b>WDK HI40060LGR</b>	gaiši pelēks	110	2	7,800	<b>6182 12 7</b>
<b>WDK HI40060GR</b>	akmens pelēks	110	2	7,800	<b>6021 71 9</b>

**PVC** Polivinilhlorīds

€/gab.

Iekšējā stūris WDK kanālu virziena maiņai.  
Fasondetaļas visbiežāk ir izgatavotas kā pārsega fasondetaļas.

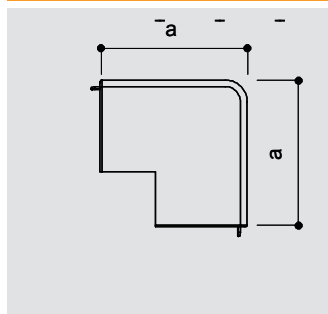

## Ārējais stūris

Tips	Krāsa	Izmērs a mm	Iepak. gab.	Svars kg/100 gab.	Art.-Nr.
<b>WDK HA40060RW</b>	dzidri balts	100	2	8,700	<b>6192 25 4</b>
<b>WDK HA40060CW</b>	krēmbalta	100	2	8,700	<b>6160 70 0</b>
<b>WDK HA40060LGR</b>	gaiši pelēks	100	2	8,700	<b>6182 53 4</b>
<b>WDK HA40060GR</b>	akmens pelēks	100	2	8,700	<b>6021 69 7</b>

**PVC** Polivinilhlorīds

€/gab.

Ārējais stūris WDK kanālu virziena maiņai.  
Fasondetaļas visbiežāk ir izgatavotas kā pārsega fasondetaļas.

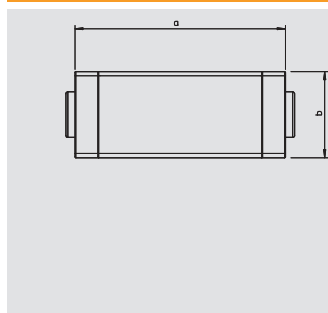

## T veida un krustveida savienojums

Tips	Krāsa	Izmērs a mm	Izmērs b mm	Iepak. gab.	Svars kg/100 gab.	Art.-Nr.
<b>WDK HK40060RW</b>	dzidri balts	190	63	2	9,600	<b>6192 55 6</b>
<b>WDK HK40060CW</b>	krēmbalta	190	63	2	9,600	<b>6162 00 2</b>
<b>WDK HK40060LGR</b>	gaiši pelēks	190	63	2	9,800	<b>6182 92 5</b>
<b>WDK HK40060GR</b>	akmens pelēks	190	63	2	9,600	<b>6023 31 2</b>

**PVC** Polivinilhlorīds

€/gab.

T veida un krustveida savienojums WDK kanālu virziena maiņai.  
Fasondetaļas visbiežāk ir izgatavotas kā pārsega fasondetaļas.

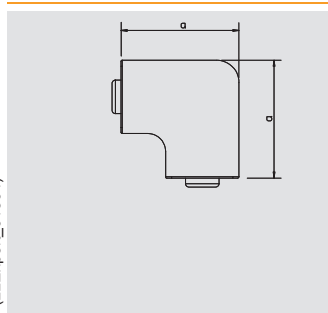

## Taisnā leņķa pagrieziens

Tips	Krāsa	Izmērs a mm	Iepak. gab.	Svars kg/100 gab.	Art.-Nr.
<b>WDK HF40060RW</b>	dzidri balts	101	2	6,400	<b>6192 85 8</b>
<b>WDK HF40060CW</b>	krēmbalta	101	2	6,400	<b>6161 30 8</b>
<b>WDK HF40060LGR</b>	gaiši pelēks	101	2	6,400	<b>6183 34 4</b>
<b>WDK HF40060GR</b>	akmens pelēks	101	2	6,400	<b>6021 73 5</b>

**PVC** Polivinilhlorīds

€/gab.

Taisnā leņķa pagrieziens WDK kanālu virziena maiņai.  
Fasondetaļas visbiežāk ir izgatavotas kā pārsega fasondetaļas.

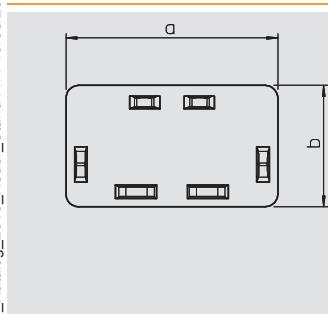

## Gala elements

Tips	Krāsa	Izmērs a mm	Izmērs b mm	Iepak. gab.	Svars kg/100 gab.	Art.-Nr.
<b>WDK HE40060RW</b>	dzidri balts	60	40	20	1,200	<b>6193 22 6</b>
<b>WDK HE40060CW</b>	krēmbalta	60	40	20	1,200	<b>6162 60 6</b>
<b>WDK HE40060LGR</b>	gaiši pelēks	60	40	20	1,200	<b>6183 73 5</b>
<b>WDK HE40060GR</b>	akmens pelēks	60	40	20	1,200	<b>6021 49 2</b>

**PVC** Polivinilhlorīds

€/gab.

Gala elements WDK kanālu aizvēršanai.  
Gala elementus uzspiež uz kanāla un tos pie pamatnes izciļņa notur atspere.





## Kanāla dziļums 40 mm, kanāla augstums 90 mm



### Kanāls, tips WDK 40090

Tips	Krāsa	Garums mm	Iepak.		Art.-Nr.
			m	kg/100 m	
<b>WDK40090RW</b>	dzidri balts	2000	32	77,300	<b>6191 14 2</b>
<b>WDK40090CW</b>	krēmbalta	2000	32	77,300	<b>6020 89 5</b>
<b>WDK40090LGR</b>	gaiši pelēks	2000	32	77,300	<b>6027 03 2</b>
<b>WDK40090GR</b>	akmens pelēks	2000	32	77,300	<b>6021 01 8</b>

**PVC** Polivinilhlorīds

€/m

Kanāla augšējā un apakšējā daļa ar perforētu pamatni.  
4 augšējās daļas skavas iekļautas piegādes komplektā

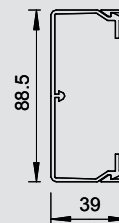

### Iekšējais stūris

Tips	Krāsa	Izmērs a mm	Iepak.		Art.-Nr.
			gab.	kg/100 gab.	
<b>WDK HI40090RW</b>	dzidri balts	109	2	10,000	<b>6191 96 7</b>
<b>WDK HI40090CW</b>	krēmbalta	109	2	10,000	<b>6160 11 5</b>
<b>WDK HI40090LGR</b>	gaiši pelēks	109	2	10,000	<b>6182 13 5</b>
<b>WDK HI40090GR</b>	akmens pelēks	109	2	10,000	<b>6021 19 0</b>

**PVC** Polivinilhlorīds

€/gab.

Iekšējais stūris WDK kanālu virziena maiņai.  
Fason detaļas visbiežāk ir izgatavotas kā pārsega fason detaļas.

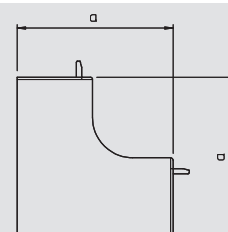

### Ārējais stūris

Tips	Krāsa	Izmērs a mm	Iepak.		Art.-Nr.
			gab.	kg/100 gab.	
<b>WDK HA40090RW</b>	dzidri balts	100	2	11,500	<b>6192 26 2</b>
<b>WDK HA40090CW</b>	krēmbalta	100	2	11,500	<b>6160 71 9</b>
<b>WDK HA40090LGR</b>	gaiši pelēks	100	2	11,500	<b>6182 54 2</b>
<b>WDK HA40090GR</b>	akmens pelēks	100	2	11,500	<b>6021 09 3</b>

**PVC** Polivinilhlorīds

€/gab.

Ārējais stūris WDK kanālu virziena maiņai.  
Fason detaļas visbiežāk ir izgatavotas kā pārsega fason detaļas.

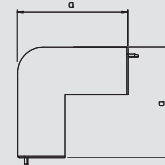

### T veida un krustveida savienojums

Tips	Krāsa	Izmērs a mm	Izmērs b mm	Iepak.		Art.-Nr.
				gab.	kg/100 gab.	
<b>WDK HK40090RW</b>	dzidri balts	230	91	2	24,300	<b>6192 56 4</b>
<b>WDK HK40090CW</b>	krēmbalta	230	91	2	24,300	<b>6162 01 0</b>
<b>WDK HK40090LGR</b>	gaiši pelēks	230	91	2	24,300	<b>6182 93 3</b>
<b>WDK HK40090GR</b>	akmens pelēks	230	91	2	24,300	<b>6023 14 2</b>

**PVC** Polivinilhlorīds

€/gab.

T veida un krustveida savienojums WDK kanālu virziena maiņai.  
Fason detaļas visbiežāk ir izgatavotas kā pārsega fason detaļas.

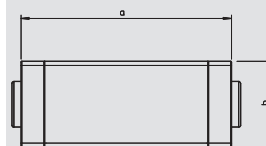

### Taisnā leņķa pagrieziens

Tips	Krāsa	Izmērs a mm	Iepak.		Art.-Nr.
			gab.	kg/100 gab.	
<b>WDK HF40090RW</b>	dzidri balts	129	2	12,500	<b>6192 86 6</b>
<b>WDK HF40090CW</b>	krēmbalta	129	2	12,500	<b>6161 31 6</b>
<b>WDK HF40090LGR</b>	gaiši pelēks	129	2	10,000	<b>6183 35 2</b>
<b>WDK HF40090GR</b>	akmens pelēks	129	2	10,000	<b>6021 33 6</b>

**PVC** Polivinilhlorīds

€/gab.

Taisnā leņķa pagrieziens WDK kanālu virziena maiņai.  
Fason detaļas visbiežāk ir izgatavotas kā pārsega fason detaļas.

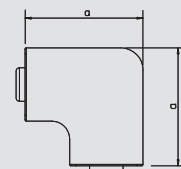

### Gala elements

Tips	Krāsa	Izmērs a mm	Izmērs b mm	Iepak.		Art.-Nr.
				gab.	kg/100 gab.	
<b>WDK HE40090RW</b>	dzidri balts	90	40	20	1,500	<b>6193 23 4</b>
<b>WDK HE40090CW</b>	krēmbalta	90	40	20	1,500	<b>6162 61 4</b>
<b>WDK HE40090LGR</b>	gaiši pelēks	90	40	20	1,500	<b>6183 74 3</b>
<b>WDK HE40090GR</b>	akmens pelēks	90	40	20	1,500	<b>6021 50 6</b>

**PVC** Polivinilhlorīds

€/gab.

Gala elements WDK kanālu aizvēršanai.  
Gala elementus uzspiež uz kanāla un tos pie pamatnes izcilina notur atspere.

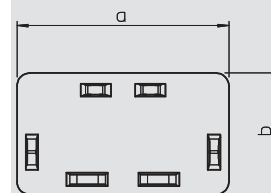

# Kanāla dziļums 40 mm, kanāla augstums 110 mm

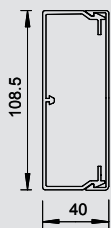

## Kanāls, tips WDK 40110

Tips	Krāsa	Garums mm	lepak.	Svars	Art.-Nr.
			m	kg/100 m	
<b>WDK40110RW</b>	dzidri balts	2000	24	111,800	<b>6191 15 0</b>
<b>WDK40110CW</b>	krēmbalta	2000	24	111,800	<b>6020 90 9</b>
<b>WDK40110LGR</b>	gaiši pelēks	2000	24	111,800	<b>6027 04 0</b>
<b>WDK40110GR</b>	akmens pelēks	2000	24	111,800	<b>6021 03 4</b>

**PVC** Polivinilhlorīds

€/m

Kanāla augšējā un apakšējā daļa ar perforētu pamatni.  
4 augšējās daļas skavas iekļautas piegādes komplektā



WDK kabelu kanāls, plastmasas sistēmas

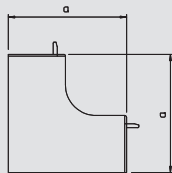

## Iekšējais stūris

Tips	Krāsa	Izmērs a mm	lepak.	Svars	Art.-Nr.
			gab.	kg/100 gab.	
<b>WDK HI40110RW</b>	dzidri balts	110,5	2	12,000	<b>6191 97 5</b>
<b>WDK HI40110CW</b>	krēmbalta	110,5	2	12,300	<b>6160 12 3</b>
<b>WDK HI40110LGR</b>	gaiši pelēks	110,5	2	13,200	<b>6182 14 3</b>
<b>WDK HI40110GR</b>	akmens pelēks	110,5	2	13,200	<b>6021 72 7</b>

**PVC** Polivinilhlorīds

€/gab.

Iekšējais stūris WDK kanālu virziena maiņai.

Fasondetaļas visbiežāk ir izgatavotas kā pārsega fasondetaļas.

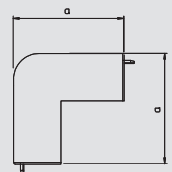

## Ārējais stūris

Tips	Krāsa	Izmērs a mm	lepak.	Svars	Art.-Nr.
			gab.	kg/100 gab.	
<b>WDK HA40110RW</b>	dzidri balts	100	2	13,500	<b>6192 27 0</b>
<b>WDK HA40110CW</b>	krēmbalta	100	2	13,500	<b>6160 72 7</b>
<b>WDK HA40110LGR</b>	gaiši pelēks	100	2	13,500	<b>6182 55 0</b>
<b>WDK HA40110GR</b>	akmens pelēks	100	2	13,500	<b>6021 70 0</b>

**PVC** Polivinilhlorīds

€/gab.

Ārējais stūris WDK kanālu virziena maiņai.

Fasondetaļas visbiežāk ir izgatavotas kā pārsega fasondetaļas.

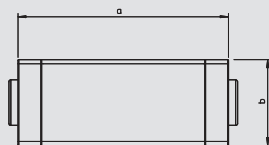

## T veida un krustveida savienojums

Tips	Krāsa	Izmērs a mm	Izmērs b mm	lepak.	Svars	Art.-Nr.
				gab.	kg/100 gab.	
<b>WDK HK40110RW</b>	dzidri balts	272	112	2	22,600	<b>6192 57 2</b>
<b>WDK HK40110CW</b>	krēmbalta	272	112	2	22,600	<b>6162 02 9</b>
<b>WDK HK40110LGR</b>	gaiši pelēks	272	112	2	22,600	<b>6182 94 1</b>
<b>WDK HK40110GR</b>	akmens pelēks	272	112	2	22,600	<b>6023 33 9</b>

**PVC** Polivinilhlorīds

€/gab.

T veida un krustveida savienojums WDK kanālu virziena maiņai.

Fasondetaļas visbiežāk ir izgatavotas kā pārsega fasondetaļas.

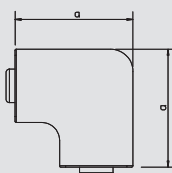

## Taisnā leņķa pagrieziens

Tips	Krāsa	Izmērs a mm	lepak.	Svars	Art.-Nr.
			gab.	kg/100 gab.	
<b>WDK HF40110RW</b>	dzidri balts	110	2	13,000	<b>6192 87 4</b>
<b>WDK HF40110CW</b>	krēmbalta	110	2	13,000	<b>6162 32 4</b>
<b>WDK HF40110LGR</b>	gaiši pelēks	110	2	13,000	<b>6183 36 0</b>
<b>WDK HF40110GR</b>	akmens pelēks	110	2	13,000	<b>6021 74 3</b>

**PVC** Polivinilhlorīds

€/gab.

Taisnā leņķa pagrieziens WDK kanālu virziena maiņai.

Fasondetaļas visbiežāk ir izgatavotas kā pārsega fasondetaļas.

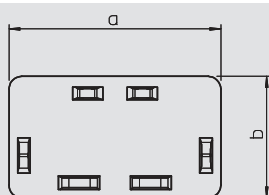

## Gala elements

Tips	Krāsa	Izmērs a mm	Izmērs b mm	lepak.	Svars	Art.-Nr.
				gab.	kg/100 gab.	
<b>WDK HE40110RW</b>	dzidri balts	110	40	20	2,200	<b>6193 24 2</b>
<b>WDK HE40110CW</b>	krēmbalta	110	40	20	2,200	<b>6162 62 2</b>
<b>WDK HE40110LGR</b>	gaiši pelēks	110	40	20	2,200	<b>6183 75 1</b>
<b>WDK HE40110GR</b>	akmens pelēks	110	40	20	2,200	<b>6021 51 4</b>

**PVC** Polivinilhlorīds

€/gab.

Gala elements WDK kanālu aizvēršanai.

Gala elementus uzspiež uz kanāla un tos pie pamatnes izciļņa notur atspere.



## Kanāla dziļums 60 mm, kanāla augstums 60 mm



### Kanāls, tips WDK 60060

Tips	Krāsa	Garums mm	Iepak.		Art.-Nr.
			m	kg/100 m	
<b>WDK60060RW</b>	dzidri balts	2000	32	81,600	<b>6191 19 3</b>
<b>WDK60060CW</b>	krēmbalta	2000	32	81,600	<b>6021 94 8</b>
<b>WDK60060LGR</b>	gaiši pelēks	2000	32	81,600	<b>6027 10 5</b>
<b>WDK60060GR</b>	akmens pelēks	2000	32	81,600	<b>6025 66 8</b>

**PVC** Polivinilhlorīds

€/m

Kanāla augšējā un apakšējā daļa ar perforētu pamatni.  
4 augšējās daļas skavas iekļautas piegādes komplektā

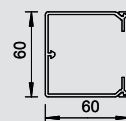

### Iekšējais stūris

Tips	Krāsa	Izmērs a mm	Iepak.		Art.-Nr.
			gab.	kg/100 gab.	
<b>WDK HI60060RW</b>	dzidri balts	130	2	11,200	<b>6192 01 7</b>
<b>WDK HI60060CW</b>	krēmbalta	130	2	11,200	<b>6160 30 1</b>
<b>WDK HI60060LGR</b>	gaiši pelēks	130	2	11,200	<b>6182 19 4</b>
<b>WDK HI60060GR</b>	akmens pelēks	130	2	11,200	<b>6022 38 3</b>

**PVC** Polivinilhlorīds

€/gab.

Iekšējais stūris WDK kanālu virziena maiņai.  
Fasondetaļas visbiežāk ir izgatavotas kā pārsega fasondetaļas.

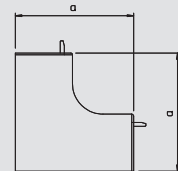

### Ārējais stūris

Tips	Krāsa	Izmērs a mm	Iepak.		Art.-Nr.
			gab.	kg/100 gab.	
<b>WDK HA60060RW</b>	dzidri balts	100	2	12,500	<b>6192 31 9</b>
<b>WDK HA60060CW</b>	krēmbalta	100	2	12,500	<b>6160 90 5</b>
<b>WDK HA60060LGR</b>	gaiši pelēks	100	2	12,500	<b>6182 59 3</b>
<b>WDK HA60060GR</b>	akmens pelēks	100	2	12,500	<b>6022 07 3</b>

**PVC** Polivinilhlorīds

€/gab.

Ārējais stūris WDK kanālu virziena maiņai.  
Fasondetaļas visbiežāk ir izgatavotas kā pārsega fasondetaļas.

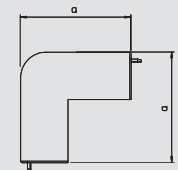

### T veida un krustveida savienojums

Tips	Krāsa	Izmērs a mm	Izmērs b mm	Iepak.		Art.-Nr.
				gab.	kg/100 gab.	
<b>WDK HK60060RW</b>	dzidri balts	190	65	2	12,200	<b>6192 61 0</b>
<b>WDK HK60060CW</b>	krēmbalta	190	65	2	12,200	<b>6162 20 7</b>
<b>WDK HK60060LGR</b>	gaiši pelēks	190	65	2	12,200	<b>6183 01 8</b>
<b>WDK HK60060GR</b>	akmens pelēks	190	65	2	12,200	<b>6023 22 3</b>

**PVC** Polivinilhlorīds

€/gab.

T veida un krustveida savienojums WDK kanālu virziena maiņai.  
Fasondetaļas visbiežāk ir izgatavotas kā pārsega fasondetaļas.

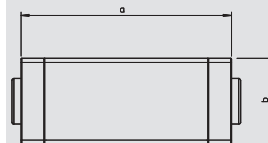

### Taisnā leņķa pagrieziens

Tips	Krāsa	Izmērs a mm	Iepak.		Art.-Nr.
			gab.	kg/100 gab.	
<b>WDK HF60060RW</b>	dzidri balts	101	2	8,500	<b>6192 91 2</b>
<b>WDK HF60060CW</b>	krēmbalta	101	2	8,500	<b>6161 50 2</b>
<b>WDK HF60060LGR</b>	gaiši pelēks	101	2	8,400	<b>6183 40 9</b>
<b>WDK HF60060GR</b>	akmens pelēks	101	2	8,400	<b>6022 44 8</b>

**PVC** Polivinilhlorīds

€/gab.

Taisnā leņķa pagrieziens WDK kanālu virziena maiņai.  
Fasondetaļas visbiežāk ir izgatavotas kā pārsega fasondetaļas.

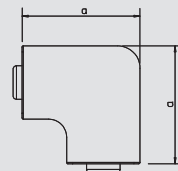

### Gala elements

Tips	Krāsa	Izmērs a mm	Izmērs b mm	Iepak.		Art.-Nr.
				gab.	kg/100 gab.	
<b>WDK HE60060RW</b>	dzidri balts	60	60	20	1,500	<b>6193 28 5</b>
<b>WDK HE60060CW</b>	krēmbalta	60	60	20	1,500	<b>6162 80 0</b>
<b>WDK HE60060LGR</b>	gaiši pelēks	60	60	20	1,500	<b>6183 80 8</b>
<b>WDK HE60060GR</b>	akmens pelēks	60	60	20	1,500	<b>6022 49 9</b>

**PVC** Polivinilhlorīds

€/gab.

Gala elements WDK kanālu aizvēršanai.  
Gala elementus uzspiež uz kanāla un tos pie pamatnes izcilina notur atspere.

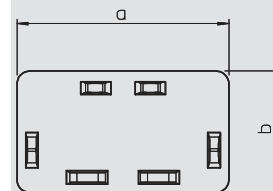

# Kanāla dziļums 60 mm, kanāla augstums 90 mm

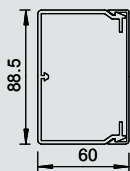

## Kanāls, tips WDK 60090

Tips	Krāsa	Garums mm	lepak.	Svars	Art.-Nr.
			m	kg/100 m	
<b>WDK60090RW</b>	dzidri balts	2000	24	110,000	<b>6191 20 7</b>
<b>WDK60090CW</b>	krēmbalta	2000	24	110,000	<b>6021 91 3</b>
<b>WDK60090LGR</b>	gaiši pelēks	2000	24	110,000	<b>6027 11 3</b>
<b>WDK60090GR</b>	akmens pelēks	2000	24	110,000	<b>6022 00 6</b>

**PVC** Polivinilhlorīds

€/m

Kanāla augšējā un apakšējā daļa ar perforētu pamatni.  
4 augšējās daļas skavas iekļautas piegādes komplektā



WDK kabelu kanāls, plastmasas sistēmas

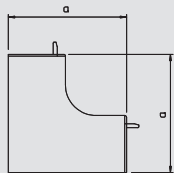

## Iekšējais stūris

Tips	Krāsa	Izmērs a mm	lepak.	Svars	Art.-Nr.
			gab.	kg/100 gab.	
<b>WDK HI60090RW</b>	dzidri balts	130	2	12,000	<b>6192 02 5</b>
<b>WDK HI60090CW</b>	krēmbalta	130	2	12,000	<b>6160 32 8</b>
<b>WDK HI60090LGR</b>	gaiši pelēks	130	2	12,000	<b>6182 20 8</b>
<b>WDK HI60090GR</b>	akmens pelēks	130	2	12,000	<b>6022 21 9</b>

**PVC** Polivinilhlorīds

€/gab.

Iekšējā stūris WDK kanālu virziena maiņai.

Fasondetaļas visbiežāk ir izgatavotas kā pārsega fasondetaļas.

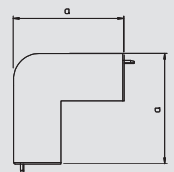

## Ārējais stūris

Tips	Krāsa	Izmērs a mm	lepak.	Svars	Art.-Nr.
			gab.	kg/100 gab.	
<b>WDK HA60090RW</b>	dzidri balts	100	2	15,000	<b>6192 32 7</b>
<b>WDK HA60090CW</b>	krēmbalta	100	2	15,000	<b>6160 91 3</b>
<b>WDK HA60090LGR</b>	gaiši pelēks	100	2	15,000	<b>6182 60 7</b>
<b>WDK HA60090GR</b>	akmens pelēks	100	2	15,000	<b>6022 11 1</b>

**PVC** Polivinilhlorīds

€/gab.

Ārējais stūris WDK kanālu virziena maiņai.

Fasondetaļas visbiežāk ir izgatavotas kā pārsega fasondetaļas.

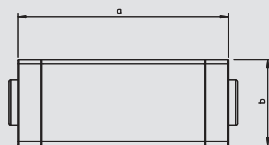

## T veida un krustveida savienojums

Tips	Krāsa	Izmērs a mm	Izmērs b mm	lepak.	Svars	Art.-Nr.
				gab.	kg/100 gab.	
<b>WDK HK60090RW</b>	dzidri balts	230	65	2	24,300	<b>6192 62 9</b>
<b>WDK HK60090CW</b>	krēmbalta	230	65	2	24,300	<b>6162 21 5</b>
<b>WDK HK60090LGR</b>	gaiši pelēks	230	65	2	24,300	<b>6183 02 6</b>
<b>WDK HK60090GR</b>	akmens pelēks	230	65	2	24,300	<b>6023 00 2</b>

**PVC** Polivinilhlorīds

€/gab.

T veida un krustveida savienojums WDK kanālu virziena maiņai.

Fasondetaļas visbiežāk ir izgatavotas kā pārsega fasondetaļas.

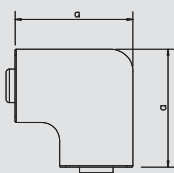

## Taisnā leņķa pagrieziens

Tips	Krāsa	Izmērs a mm	lepak.	Svars	Art.-Nr.
			gab.	kg/100 gab.	
<b>WDK HF60090RW</b>	dzidri balts	129	2	11,500	<b>6192 92 0</b>
<b>WDK HF60090CW</b>	krēmbalta	129	2	11,500	<b>6161 51 0</b>
<b>WDK HF60090LGR</b>	gaiši pelēks	129	2	11,500	<b>6183 41 7</b>
<b>WDK HF60090GR</b>	akmens pelēks	129	2	11,500	<b>6022 31 6</b>

**PVC** Polivinilhlorīds

€/gab.

Taisnā leņķa pagrieziens WDK kanālu virziena maiņai.

Fasondetaļas visbiežāk ir izgatavotas kā pārsega fasondetaļas.

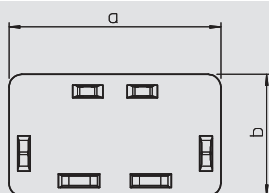

## Gala elements

Tips	Krāsa	Izmērs a mm	Izmērs b mm	lepak.	Svars	Art.-Nr.
				gab.	kg/100 gab.	
<b>WDK HE60090RW</b>	dzidri balts	90	60	20	2,500	<b>6193 29 3</b>
<b>WDK HE60090CW</b>	krēmbalta	90	60	20	2,500	<b>6162 81 9</b>
<b>WDK HE60090LGR</b>	gaiši pelēks	90	60	20	2,500	<b>6183 81 6</b>
<b>WDK HE60090GR</b>	akmens pelēks	90	60	20	2,500	<b>6022 50 2</b>

**PVC** Polivinilhlorīds

€/gab.

Gala elements WDK kanālu aizvēršanai.

Gala elementus uzspiež uz kanāla un tos pie pamatnes izciļņa notur atspere.



## Kanāla dziļums 60 mm, kanāla augstums 230 mm



### Kanāls, tips WDK 60230

Tips	Krāsa	Garums mm	Iepak.		Art.-Nr.
			m	kg/100 m	
<b>WDK60230RW</b>	dzidri balts	2000	8	298,000	<b>6191 27 4</b>
<b>WDK60230CW</b>	krēmbalta	2000	8	298,000	<b>6021 89 1</b>
<b>WDK60230LGR</b>	gaiši pelēks	2000	8	298,000	<b>6027 18 0</b>
<b>WDK60230GR</b>	akmens pelēks	2000	8	298,000	<b>6022 05 7</b>

**PVC** Polivinilhlorīds

€/m

Kanāla augšējā un apakšējā daļa ar perforētu pamatni.  
4 augšējās daļas skavas iekļautas piegādes komplektā

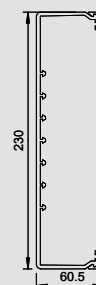

### Iekšējais stūris

Tips	Krāsa	Izmērs a mm	Iepak.		Art.-Nr.
			gab.	kg/100 gab.	
<b>WDK HI60230RW</b>	dzidri balts	130	2	19,800	<b>6192 09 2</b>
<b>WDK HI60230CW</b>	krēmbalta	130	2	19,800	<b>6160 39 5</b>
<b>WDK HI60230LGR</b>	gaiši pelēks	130	2	19,800	<b>6182 26 7</b>
<b>WDK HI60230GR</b>	akmens pelēks	130	2	19,800	<b>6024 44 0</b>

**PVC** Polivinilhlorīds

€/gab.

Iekšējais stūris WDK kanālu virziena maiņai.  
Fasondetāļas visbiežāk ir izgatavotas kā pārsega fasondetāļas.

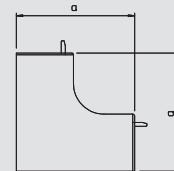

### Ārējais stūris

Tips	Krāsa	Izmērs a mm	Iepak.		Art.-Nr.
			gab.	kg/100 gab.	
<b>WDK HA60230RW</b>	dzidri balts	100	2	23,100	<b>6192 39 4</b>
<b>WDK HA60230CW</b>	krēmbalta	100	2	23,000	<b>6160 98 0</b>
<b>WDK HA60230LGR</b>	gaiši pelēks	100	2	23,000	<b>6182 67 4</b>
<b>WDK HA60230GR</b>	akmens pelēks	100	2	23,000	<b>6024 54 8</b>

**PVC** Polivinilhlorīds

€/gab.

Ārējais stūris WDK kanālu virziena maiņai.  
Fasondetāļas visbiežāk ir izgatavotas kā pārsega fasondetāļas.

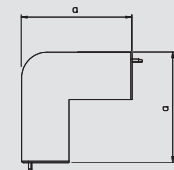

### T veida un krustveida savienojums

Tips	Krāsa	Izmērs a mm	Izmērs b mm	Iepak.		Art.-Nr.
				gab.	kg/100 gab.	
<b>WDK HK60230RW</b>	dzidri balts	291	66	2	39,600	<b>6192 69 6</b>
<b>WDK HK60230CW</b>	krēmbalta	291	66	2	39,600	<b>6162 29 0</b>
<b>WDK HK60230LGR</b>	gaiši pelēks	291	66	2	39,600	<b>6183 08 5</b>
<b>WDK HK60230GR</b>	akmens pelēks	291	66	2	39,600	<b>6024 77 7</b>

**PVC** Polivinilhlorīds

€/gab.

T veida un krustveida savienojums WDK kanālu virziena maiņai.  
Fasondetāļas visbiežāk ir izgatavotas kā pārsega fasondetāļas.

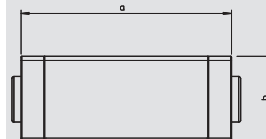

### Taisnā leņķa pagrieziens

Tips	Krāsa	Izmērs a mm	Iepak.		Art.-Nr.
			gab.	kg/100 gab.	
<b>WDK HF60230RW</b>	dzidri balts	270	2	39,000	<b>6192 99 8</b>
<b>WDK HF60230CW</b>	krēmbalta	270	2	39,000	<b>6161 59 6</b>
<b>WDK HF60230LGR</b>	gaiši pelēks	270	2	39,000	<b>6183 48 4</b>
<b>WDK HF60230GR</b>	akmens pelēks	270	2	39,000	<b>6024 60 2</b>

**PVC** Polivinilhlorīds

€/gab.

Taisnā leņķa pagrieziens WDK kanālu virziena maiņai.  
Fasondetāļas visbiežāk ir izgatavotas kā pārsega fasondetāļas.

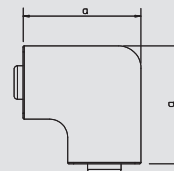

### Gala elements

Tips	Krāsa	Izmērs a mm	Izmērs b mm	Iepak.		Art.-Nr.
				gab.	kg/100 gab.	
<b>WDK HE60230RW</b>	dzidri balts	230	60	10	6,500	<b>6193 36 6</b>
<b>WDK HE60230CW</b>	krēmbalta	230	60	10	6,500	<b>6162 88 6</b>
<b>WDK HE60230LGR</b>	gaiši pelēks	230	60	10	6,500	<b>6183 87 5</b>
<b>WDK HE60230GR</b>	akmens pelēks	230	60	10	6,500	<b>6024 83 1</b>

**PVC** Polivinilhlorīds

€/gab.

Gala elements WDK kanālu aizvēršanai.  
Gala elementus uzspiež uz kanāla un tos pie pamatnes izcilina notur atspere.

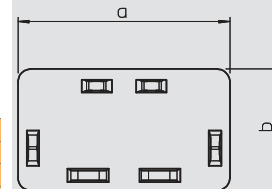

# Kanāla dziļums 60 mm, kanāla augstums 110 mm, ierīču montāža

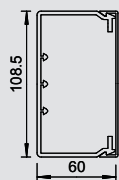

## Kanāls, tips WDK 60110

Tips	Krāsa	Garums mm	Iepak.		Art.-Nr.
			m	kg/100 m	
<b>WDK60110RW</b>	dzidri balts	2000	16	117,000	<b>6191 21 5</b>
<b>WDK60110CW</b>	krēmbalta	2000	16	117,000	<b>6021 84 0</b>
<b>WDK60110LGR</b>	gaiši pelēks	2000	16	117,000	<b>6027 12 1</b>
<b>WDK60110GR</b>	akmens pelēks	2000	16	117,000	<b>6022 01 4</b>

**PVC** Polivinilhlorīds

€/m

Kanāla augšējā un apakšējā daļa ar perforētu pamatni.  
4 augšējās daļas skavas iekļautas piegādes komplektā



WDK kabeļu kanāls, plastmasas sistēmas

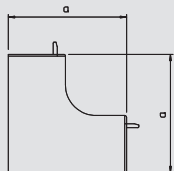

## Iekšējais stūris

Tips	Krāsa	Izmērs a mm	Iepak.		Art.-Nr.
			gab.	kg/100 gab.	
<b>WDK HI60110RW</b>	dzidri balts	130	2	13,500	<b>6192 03 3</b>
<b>WDK HI60110CW</b>	krēmbalta	130	2	13,500	<b>6160 33 6</b>
<b>WDK HI60110LGR</b>	gaiši pelēks	130	2	13,500	<b>6182 21 6</b>
<b>WDK HI60110GR</b>	akmens pelēks	130	2	13,500	<b>6022 23 5</b>

**PVC** Polivinilhlorīds

€/gab.

Iekšējais stūris WDK kanālu virziena maiņai.

Fasondetaļas visbiežāk ir izgatavotas kā pārsega fasondetaļas.

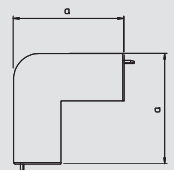

## Ārējais stūris

Tips	Krāsa	Izmērs a mm	Iepak.		Art.-Nr.
			gab.	kg/100 gab.	
<b>WDK HA60110RW</b>	dzidri balts	100	2	17,000	<b>6192 33 5</b>
<b>WDK HA60110CW</b>	krēmbalta	100	2	17,000	<b>6160 92 1</b>
<b>WDK HA60110LGR</b>	gaiši pelēks	100	2	17,000	<b>6182 61 5</b>
<b>WDK HA60110GR</b>	akmens pelēks	100	2	17,000	<b>6022 14 6</b>

**PVC** Polivinilhlorīds

€/gab.

Ārējais stūris WDK kanālu virziena maiņai.

Fasondetaļas visbiežāk ir izgatavotas kā pārsega fasondetaļas.

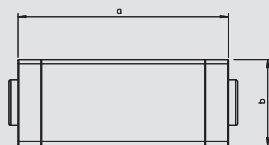

## T veida un krustveida savienojums

Tips	Krāsa	Izmērs a mm	Izmērs b mm	Iepak.		Art.-Nr.
				gab.	kg/100 gab.	
<b>WDK HK60110RW</b>	dzidri balts	272	65	2	26,200	<b>6192 63 7</b>
<b>WDK HK60110CW</b>	krēmbalta	272	65	2	26,200	<b>6162 22 3</b>
<b>WDK HK60110LGR</b>	gaiši pelēks	272	65	2	26,200	<b>6183 03 4</b>
<b>WDK HK60110GR</b>	akmens pelēks	272	65	2	26,200	<b>6023 02 9</b>

**PVC** Polivinilhlorīds

€/gab.

T veida un krustveida savienojums WDK kanālu virziena maiņai.

Fasondetaļas visbiežāk ir izgatavotas kā pārsega fasondetaļas.

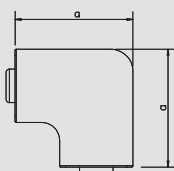

## Taisnā leņķa pagrieziens

Tips	Krāsa	Izmērs a mm	Iepak.		Art.-Nr.
			gab.	kg/100 gab.	
<b>WDK HF60110RW</b>	dzidri balts	149	2	14,500	<b>6192 93 9</b>
<b>WDK HF60110CW</b>	krēmbalta	149	2	14,500	<b>6161 52 9</b>
<b>WDK HF60110LGR</b>	gaiši pelēks	149	2	14,500	<b>6183 42 5</b>
<b>WDK HF60110GR</b>	akmens pelēks	149	2	14,500	<b>6022 33 2</b>

**PVC** Polivinilhlorīds

€/gab.

Taisnā leņķa pagrieziens WDK kanālu virziena maiņai.

Fasondetaļas visbiežāk ir izgatavotas kā pārsega fasondetaļas.

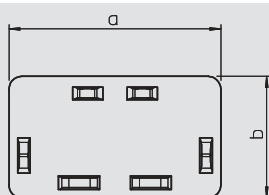

## Gala elements

Tips	Krāsa	Izmērs a mm	Izmērs b mm	Iepak.		Art.-Nr.
				gab.	kg/100 gab.	
<b>WDK HE60110RW</b>	dzidri balts	110	60	20	3,000	<b>6193 30 7</b>
<b>WDK HE60110CW</b>	krēmbalta	110	60	20	3,000	<b>6162 82 7</b>
<b>WDK HE60110LGR</b>	gaiši pelēks	110	60	20	3,000	<b>6183 82 4</b>
<b>WDK HE60110GR</b>	akmens pelēks	110	60	20	3,000	<b>6022 58 8</b>

**PVC** Polivinilhlorīds

€/gab.

Gala elements WDK kanālu aizvēršanai.

Gala elementus uzspiež uz kanāla un tos pie pamatnes izciļņa notur atspere.



## Kanāla dziļums 60 mm, kanāla augstums 130 mm, ierīču montāža



### Kanāls, tips WDK 60130

Tips	Krāsa	Garums mm	Iepak.		Art.-Nr.
			m	kg/100 m	
<b>WDK60130RW</b>	dzidri balts	2000	16	135,000	<b>6191 22 3</b>
<b>WDK60130CW</b>	krēmbalta	2000	16	135,000	<b>6021 85 9</b>
<b>WDK60130LGR</b>	gaiši pelēks	2000	16	135,000	<b>6027 14 8</b>
<b>WDK60130GR</b>	akmens pelēks	2000	16	135,000	<b>6022 02 2</b>

**PVC** Polivinilhlorīds

€/m

Kanāla augšējā un apakšējā daļa ar perforētu pamatni.  
4 augšējās daļas skavas iekļautas piegādes komplektā

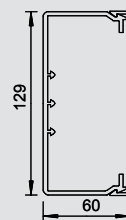

### Iekšējais stūris

Tips	Krāsa	Izmērs a mm	Iepak.		Art.-Nr.
			gab.	kg/100 gab.	
<b>WDK HI60130RW</b>	dzidri balts	130	2	14,500	<b>6192 04 1</b>
<b>WDK HI60130CW</b>	krēmbalta	130	2	14,500	<b>6160 34 4</b>
<b>WDK HI60130LGR</b>	gaiši pelēks	130	2	14,500	<b>6182 22 4</b>
<b>WDK HI60130GR</b>	akmens pelēks	130	2	14,500	<b>6022 25 1</b>

**PVC** Polivinilhlorīds

€/gab.

Iekšējais stūris WDK kanālu virziena maiņai.  
Fasondetaļas visbiežāk ir izgatavotas kā pārsega fasondetaļas.

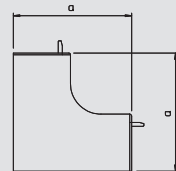

### Ārējais stūris

Tips	Krāsa	Izmērs a mm	Iepak.		Art.-Nr.
			gab.	kg/100 gab.	
<b>WDK HA60130RW</b>	dzidri balts	100	2	19,000	<b>6192 34 3</b>
<b>WDK HA60130CW</b>	krēmbalta	100	2	19,000	<b>6160 94 8</b>
<b>WDK HA60130LGR</b>	gaiši pelēks	100	2	19,000	<b>6182 62 3</b>
<b>WDK HA60130GR</b>	akmens pelēks	100	2	19,000	<b>6022 16 2</b>

**PVC** Polivinilhlorīds

€/gab.

Ārējais stūris WDK kanālu virziena maiņai.  
Fasondetaļas visbiežāk ir izgatavotas kā pārsega fasondetaļas.

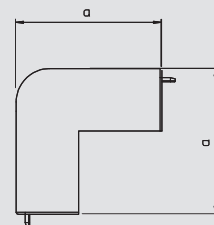

### T un krustveida detaļu vāks

Tips	Krāsa	Izmērs a mm	Izmērs b mm	Iepak.		Art.-Nr.
				gab.	kg/100 gab.	
<b>WDK HK60130RW</b>	dzidri balts	272	65	2	28,200	<b>6192 64 5</b>
<b>WDK HK60130CW</b>	krēmbalta	272	65	2	28,200	<b>6162 23 1</b>
<b>WDK HK60130LGR</b>	gaiši pelēks	272	65	2	28,200	<b>6183 04 2</b>
<b>WDK HK60130GR</b>	akmens pelēks	272	65	2	28,200	<b>6023 04 5</b>

**PVC** Polivinilhlorīds

€/gab.

T veida un krustveida savienojums WDK kanālu virziena maiņai.  
Fasondetaļas visbiežāk ir izgatavotas kā pārsega fasondetaļas.

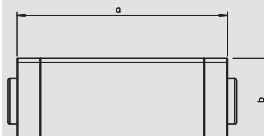

### Taisnā leņķa pagrieziens

Tips	Krāsa	Izmērs a mm	Iepak.		Art.-Nr.
			gab.	kg/100 gab.	
<b>WDK HF60130RW</b>	dzidri balts	170	2	19,300	<b>6192 94 7</b>
<b>WDK HF60130CW</b>	krēmbalta	170	2	19,300	<b>6161 53 7</b>
<b>WDK HF60130LGR</b>	gaiši pelēks	170	2	19,300	<b>6183 43 3</b>
<b>WDK HF60130GR</b>	akmens pelēks	170	2	19,300	<b>6022 35 9</b>

**PVC** Polivinilhlorīds

€/gab.

Taisnā leņķa pagrieziens WDK kanālu virziena maiņai.  
Fasondetaļas visbiežāk ir izgatavotas kā pārsega fasondetaļas.

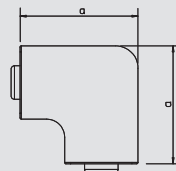

### Gala elements

Tips	Krāsa	Izmērs a mm	Izmērs b mm	Iepak.		Art.-Nr.
				gab.	kg/100 gab.	
<b>WDK HE60130RW</b>	dzidri balts	130	61	20	3,500	<b>6193 31 5</b>
<b>WDK HE60130CW</b>	krēmbalta	130	61	20	3,500	<b>6162 83 5</b>
<b>WDK HE60130LGR</b>	gaiši pelēks	130	61	20	3,500	<b>6183 83 2</b>
<b>WDK HE60130GR</b>	akmens pelēks	130	61	20	3,500	<b>6022 52 9</b>

**PVC** Polivinilhlorīds

€/gab.

Gala elements WDK kanālu aizvēršanai.  
Gala elementus uzspiež uz kanāla un tos pie pamatnes izcilina notur atspere.

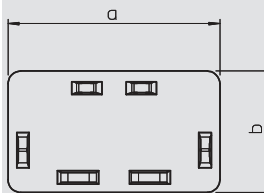

# Kanāla dziļums 60 mm, kanāla augstums 150 mm, ierīču montāža

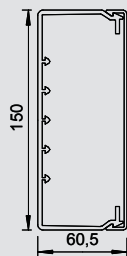

## Kanāls, tips WDK 60150

Tips	Krāsa	Garums mm	lepak.	Svars	Art.-Nr.
			m	kg/100 m	
<b>WDK60150RW</b>	dzidri balts	2000	8	175,000	<b>6191 23 1</b>
<b>WDK60150CW</b>	krēmbalta	2000	8	175,000	<b>6021 88 3</b>
<b>WDK60150LGR</b>	gaiši pelēks	2000	8	175,000	<b>6027 15 6</b>
<b>WDK60150GR</b>	akmens pelēks	2000	8	175,000	<b>6022 03 0</b>

**PVC** Polivinilhlorīds

€/m

Kanāla augšējā un apakšējā daļa ar perforētu pamatni.  
4 augšējās daļas skavas iekļautas piegādes komplektā



WDK kabeļu kanāls, plastmasas sistēmas

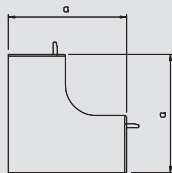

## Iekšējais stūris

Tips	Krāsa	Izmērs a mm	lepak.	Svars	Art.-Nr.
			gab.	kg/100 gab.	
<b>WDK HI60150RW</b>	dzidri balts	130	2	15,300	<b>6192 06 8</b>
<b>WDK HI60150CW</b>	krēmbalta	130	2	15,300	<b>6160 37 9</b>
<b>WDK HI60150LGR</b>	gaiši pelēks	130	2	15,300	<b>6182 23 2</b>
<b>WDK HI60150GR</b>	akmens pelēks	130	2	15,300	<b>6024 43 2</b>

**PVC** Polivinilhlorīds

€/gab.

Iekšējā stūra skrūve WDK- kanālu virziena maiņai.  
Fason detaļas visbiežāk ir izgatavotas kā pārsega fason detaļas.

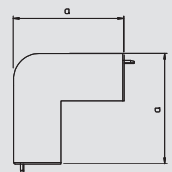

## Ārējais stūris

Tips	Krāsa	Izmērs a mm	lepak.	Svars	Art.-Nr.
			gab.	kg/100 gab.	
<b>WDK HA60150RW</b>	dzidri balts	100	2	16,000	<b>6192 35 1</b>
<b>WDK HA60150CW</b>	krēmbalta	100	2	15,500	<b>6160 97 2</b>
<b>WDK HA60150LGR</b>	gaiši pelēks	100	2	15,500	<b>6182 63 1</b>
<b>WDK HA60150GR</b>	akmens pelēks	100	2	15,500	<b>6024 52 1</b>

**PVC** Polivinilhlorīds

€/gab.

Ārējais stūris WDK kanālu virziena maiņai.  
Fason detaļas visbiežāk ir izgatavotas kā pārsega fason detaļas.

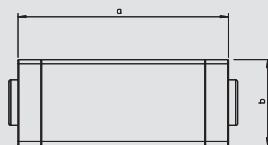

## T un krustveida detaļu vāks

Tips	Krāsa	Izmērs a mm	Izmērs b mm	lepak.	Svars	Art.-Nr.
				gab.	kg/100 gab.	
<b>WDK HK60150RW</b>	dzidri balts	291	66	2	27,500	<b>6192 65 3</b>
<b>WDK HK60150CW</b>	krēmbalta	291	66	2	27,500	<b>6162 27 4</b>
<b>WDK HK60150LGR</b>	gaiši pelēks	291	66	2	27,500	<b>6183 05 0</b>
<b>WDK HK60150GR</b>	akmens pelēks	291	66	2	27,500	<b>6024 76 9</b>

**PVC** Polivinilhlorīds

€/gab.

T veida un krustveida savienojums WDK kanālu virziena maiņai.  
Fason detaļas visbiežāk ir izgatavotas kā pārsega fason detaļas.

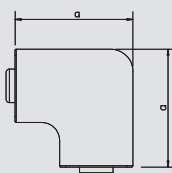

## Taisnā leņķa pagrieziens

Tips	Krāsa	Izmērs a mm	lepak.	Svars	Art.-Nr.
			gab.	kg/100 gab.	
<b>WDK HF60150RW</b>	dzidri balts	190	2	23,600	<b>6192 95 5</b>
<b>WDK HF60150CW</b>	krēmbalta	190	2	23,600	<b>6161 56 1</b>
<b>WDK HF60150LGR</b>	gaiši pelēks	190	2	23,600	<b>6183 44 1</b>
<b>WDK HF60150GR</b>	akmens pelēks	190	2	23,600	<b>6024 59 9</b>

**PVC** Polivinilhlorīds

€/gab.

Taisnā leņķa pagrieziens WDK kanālu virziena maiņai.  
Fason detaļas visbiežāk ir izgatavotas kā pārsega fason detaļas.

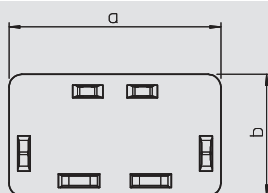

## Gala elements

Tips	Krāsa	Izmērs a mm	Izmērs b mm	lepak.	Svars	Art.-Nr.
				gab.	kg/100 gab.	
<b>WDK HE60150RW</b>	dzidri balts	150	60	10	4,500	<b>6193 32 3</b>
<b>WDK HE60150CW</b>	krēmbalta	150	60	10	4,500	<b>6162 87 8</b>
<b>WDK HE60150LGR</b>	gaiši pelēks	150	60	10	4,500	<b>6183 84 0</b>
<b>WDK HE60150GR</b>	akmens pelēks	150	60	10	4,500	<b>6024 82 3</b>

**PVC** Polivinilhlorīds

€/gab.

Gala elements WDK kanālu aizvēršanai.  
Gala elementus uzspiež uz kanāla un tos pie pamatnes izciļņa notur atspere.





## Kanāla dziļums 60 mm, kanāla augstums 170 mm, ierīču montāža



### Kanāls, tips WDK 60170

Tips	Krāsa	Garums mm	Iepak.		Art.-Nr.
			m	kg/100 m	
<b>WDK60170RW</b>	dzidri balts	2000	8	178,000	<b>6191 25 8</b>
<b>WDK60170CW</b>	krēmbalta	2000	8	178,000	<b>6021 86 7</b>
<b>WDK60170LGR</b>	gaiši pelēks	2000	8	178,000	<b>6027 16 4</b>
<b>WDK60170GR</b>	akmens pelēks	2000	8	178,000	<b>6022 04 9</b>

**PVC** Polivinilhlorīds

€/m

Kanāla augšējā un apakšējā daļa ar perforētu pamatni.  
4 augšējās daļas skavas iekļautas piegādes komplektā

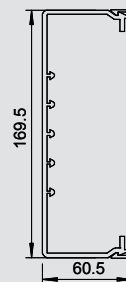

### Iekšējais stūris

Tips	Krāsa	Izmērs a mm	Iepak.		Art.-Nr.
			gab.	kg/100 gab.	
<b>WDK HI60170RW</b>	dzidri balts	130	2	16,100	<b>6192 07 6</b>
<b>WDK HI60170CW</b>	krēmbalta	130	2	16,100	<b>6160 35 2</b>
<b>WDK HI60170LGR</b>	gaiši pelēks	130	2	16,100	<b>6182 24 0</b>
<b>WDK HI60170GR</b>	akmens pelēks	130	2	16,100	<b>6022 28 6</b>

**PVC** Polivinilhlorīds

€/gab.

Iekšējā stūra skrūve WDK kanālu virziena maiņai.  
Fason detaļas visbiežāk ir izgatavotas kā pārsega fason detaļas.

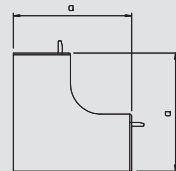

### Ārējais stūris

Tips	Krāsa	Izmērs a mm	Iepak.		Art.-Nr.
			gab.	kg/100 gab.	
<b>WDK HA60170RW</b>	dzidri balts	100	2	23,000	<b>6192 37 8</b>
<b>WDK HA60170CW</b>	krēmbalta	100	2	23,000	<b>6160 95 6</b>
<b>WDK HA60170LGR</b>	gaiši pelēks	100	2	23,000	<b>6182 65 8</b>
<b>WDK HA60170GR</b>	akmens pelēks	100	2	23,000	<b>6022 18 9</b>

**PVC** Polivinilhlorīds

€/gab.

Ārējais stūris WDK kanālu virziena maiņai.  
Fason detaļas visbiežāk ir izgatavotas kā pārsega fason detaļas.

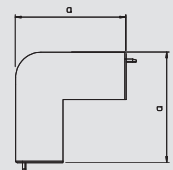

### T veida un krustveida detaļu vāks

Tips	Krāsa	Izmērs a mm	Izmērs b mm	Iepak.		Art.-Nr.
				gab.	kg/100 gab.	
<b>WDK HK60170RW</b>	dzidri balts	291	66	2	32,600	<b>6192 66 1</b>
<b>WDK HK60170CW</b>	krēmbalta	291	66	2	32,600	<b>6162 25 8</b>
<b>WDK HK60170LGR</b>	gaiši pelēks	291	66	2	32,600	<b>6183 06 9</b>
<b>WDK HK60170GR</b>	akmens pelēks	291	66	2	32,600	<b>6023 06 1</b>

**PVC** Polivinilhlorīds

€/gab.

T veida un krustveida savienojums WDK kanālu virziena maiņai.  
Fason detaļas visbiežāk ir izgatavotas kā pārsega fason detaļas.

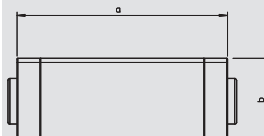

### Taisnā leņķa pagrieziens

Tips	Krāsa	Izmērs a mm	Iepak.		Art.-Nr.
			gab.	kg/100 gab.	
<b>WDK HF60170RW</b>	dzidri balts	211	2	27,200	<b>6192 96 3</b>
<b>WDK HF60170CW</b>	krēmbalta	211	2	27,200	<b>6161 54 5</b>
<b>WDK HF60170LGR</b>	gaiši pelēks	211	2	27,200	<b>6183 46 8</b>
<b>WDK HF60170GR</b>	akmens pelēks	211	2	27,200	<b>6022 37 5</b>

**PVC** Polivinilhlorīds

€/gab.

Taisnā leņķa pagrieziens WDK kanālu virziena maiņai.  
Fason detaļas visbiežāk ir izgatavotas kā pārsega fason detaļas.

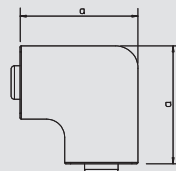

### Gala elements

Tips	Krāsa	Izmērs a mm	Izmērs b mm	Iepak.		Art.-Nr.
				gab.	kg/100 gab.	
<b>WDK HE60170RW</b>	dzidri balts	170	60	10	5,000	<b>6193 33 1</b>
<b>WDK HE60170CW</b>	krēmbalta	170	60	10	5,000	<b>6162 84 3</b>
<b>WDK HE60170LGR</b>	gaiši pelēks	170	60	10	5,000	<b>6183 85 9</b>
<b>WDK HE60170GR</b>	akmens pelēks	170	60	10	5,000	<b>6022 54 5</b>

**PVC** Polivinilhlorīds

€/gab.

Gala elements WDK kanālu aizvēršanai.  
Gala elementus uzspiež uz kanāla un tos pie pamatnes izcilina notur atspere.

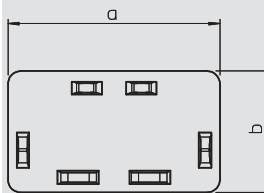

# Kanāla dziļums 60 mm, kanāla augstums 210 mm, ierīču montāža

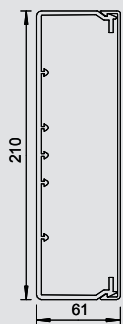

## Kanāls, tips WDK 60210

Tips	Krāsa	Garums mm	Iepak. m	Svars kg/100 m	Art.-Nr.
<b>WDK60210RW</b>	dzidri balts	2000	8	258,000	<b>6191 26 6</b>
<b>WDK60210CW</b>	krēmbalta	2000	8	258,000	<b>6021 87 5</b>
<b>WDK60210LGR</b>	gaiši pelēks	2000	8	258,000	<b>6027 17 2</b>
<b>WDK60210GR</b>	akmens pelēks	2000	8	258,000	<b>6022 06 5</b>

**PVC** Polivinilhlorīds

€/m

Kanāla augšējā un apakšējā daļa ar perforētu pamatni.  
4 augšējās daļas skavas iekļautas piegādes komplektā



WDK kabeļu kanāls, plastmasas sistēmas

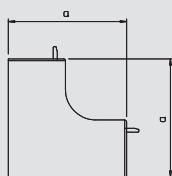

## Iekšējais stūris

Tips	Krāsa	Izmērs a mm	Iepak. gab.	Svars kg/100 gab.	Art.-Nr.
<b>WDK HI60210RW</b>	dzidri balts	130	2	19,500	<b>6192 08 4</b>
<b>WDK HI60210CW</b>	krēmbalta	130	2	19,500	<b>6160 36 0</b>
<b>WDK HI60210LGR</b>	gaiši pelēks	130	2	19,500	<b>6182 25 9</b>
<b>WDK HI60210GR</b>	akmens pelēks	130	2	19,500	<b>6022 29 4</b>

**PVC** Polivinilhlorīds

€/gab.

Iekšējā stūra skrūve WDK kanālu virziena maiņai.

Fason detaļas visbiežāk ir izgatavotas kā pārsega fason detaļas.

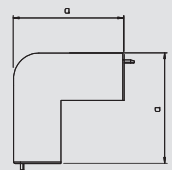

## Ārējais stūris

Tips	Krāsa	Izmērs a mm	Iepak. gab.	Svars kg/100 gab.	Art.-Nr.
<b>WDK HA60210RW</b>	dzidri balts	100	2	27,000	<b>6192 38 6</b>
<b>WDK HA60210CW</b>	krēmbalta	100	2	27,000	<b>6160 96 4</b>
<b>WDK HA60210LGR</b>	gaiši pelēks	100	2	27,000	<b>6182 66 6</b>
<b>WDK HA60210GR</b>	akmens pelēks	100	2	27,000	<b>6022 19 7</b>

**PVC** Polivinilhlorīds

€/gab.

Ārējais stūris WDK kanālu virziena maiņai.

Fason detaļas visbiežāk ir izgatavotas kā pārsega fason detaļas.

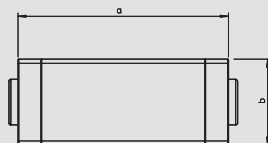

## T veida un krustveida detaļu vāks

Tips	Krāsa	Izmērs a mm	Izmērs b mm	Iepak. gab.	Svars kg/100 gab.	Art.-Nr.
<b>WDK HK60210RW</b>	dzidri balts	291	66	2	31,500	<b>6192 68 8</b>
<b>WDK HK60210CW</b>	krēmbalta	291	66	2	31,500	<b>6162 26 6</b>
<b>WDK HK60210LGR</b>	gaiši pelēks	291	66	2	35,500	<b>6183 07 7</b>
<b>WDK HK60210GR</b>	akmens pelēks	291	66	2	31,500	<b>6023 12 6</b>

**PVC** Polivinilhlorīds

€/gab.

T veida un krustveida savienojums WDK kanālu virziena maiņai.

Fason detaļas visbiežāk ir izgatavotas kā pārsega fason detaļas.

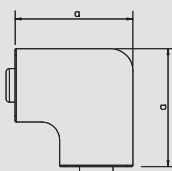

## Taisnā leņķa pagrieziens

Tips	Krāsa	Izmērs a mm	Iepak. gab.	Svars kg/100 gab.	Art.-Nr.
<b>WDK HF60210RW</b>	dzidri balts	250	2	39,000	<b>6192 97 1</b>
<b>WDK HF60210CW</b>	krēmbalta	250	2	39,000	<b>6161 55 3</b>
<b>WDK HF60210LGR</b>	gaiši pelēks	250	2	39,000	<b>6183 47 6</b>
<b>WDK HF60210GR</b>	akmens pelēks	250	2	39,000	<b>6022 39 1</b>

**PVC** Polivinilhlorīds

€/gab.

Taisnā leņķa pagrieziens WDK kanālu virziena maiņai.

Fason detaļas visbiežāk ir izgatavotas kā pārsega fason detaļas.



## Kanāla dziļums 60 mm, kanāla augstums 210 mm, ierīču montāža



### Gala elements

Tips	Krāsa	Izmērs a mm	Izmērs b mm	Iepak. gab.	Svars kg/100 gab.	Art.-Nr.
<b>WDK HE60210RW</b>	dzidri balts	210	60	10	5,400	<b>6193 35 8</b>
<b>WDK HE60210CW</b>	krēmbalta	210	60	10	5,400	<b>6162 85 1</b>
<b>WDK HE60210LGR</b>	gaiši pelēks	210	60	10	5,400	<b>6183 86 7</b>
<b>WDK HE60210GR</b>	akmens pelēks	210	60	10	5,400	<b>6022 56 1</b>

**PVC** Polivinilhlorīds

€/gab.

Gala elements WDK kanālu aizvēršanai.

Gala elementus uzspiež uz kanāla un tos pie pamatnes izciļņa notur atspere.

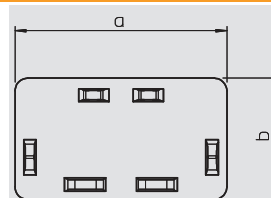

# Kanāla dziļums 80 mm, kanāla augstums 210 mm

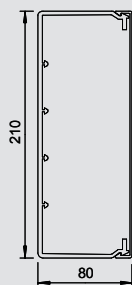

## Kanāls, tips WDK 80210

Tips	Krāsa	Garums mm	Iepak.		Art.-Nr.
			m	kg/100 m	
<b>WDK80210RW</b>	dzidri balts	2000	8	240,000	<b>6191 31 2</b>
<b>WDK80210CW</b>	krēmbalta	2000	8	240,000	<b>6026 20 6</b>
<b>WDK80210LGR</b>	gaiši pelēks	2000	8	240,000	<b>6027 23 7</b>
<b>WDK80210GR</b>	akmens pelēks	2000	8	240,000	<b>6026 19 2</b>

**PVC** Polivinilhlorīds

€/m

Kanāla augšējā un apakšējā daļa ar perforētu pamatni.  
4 augšējās daļas skavas iekļautas piegādes komplektā

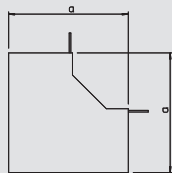
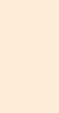
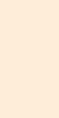
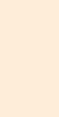
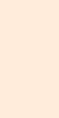
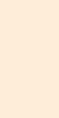
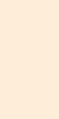
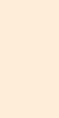
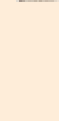

## Iekšējais stūris

Tips	Krāsa	Izmērs a mm	Iepak.		Art.-Nr.
			gab.	kg/100 gab.	
<b>WDK HI80210RW</b>	dzidri balts	150	2	21,500	<b>6192 11 0</b>
<b>WDK HI80210CW</b>	krēmbalta	150	2	21,500	<b>6160 49 2</b>
<b>WDK HI80210LGR</b>	gaiši pelēks	150	2	21,500	<b>6182 31 3</b>
<b>WDK HI80210GR</b>	akmens pelēks	150	2	21,500	<b>6024 47 5</b>

**PVC** Polivinilhlorīds

€/gab.

Iekšējā stūra skrūve WDK- kanālu virziena maiņai.  
Fason detaļas visbiežāk ir izgatavotas kā pārsega fason detaļas.

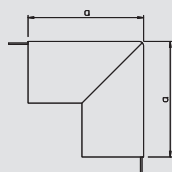

## Ārējais stūris

Tips	Krāsa	Izmērs a mm	Iepak.		Art.-Nr.
			gab.	kg/100 gab.	
<b>WDK HA80210RW</b>	dzidri balts	150	2	32,000	<b>6192 42 0</b>
<b>WDK HA80210CW</b>	krēmbalta	150	2	32,000	<b>6161 11 1</b>
<b>WDK HA80210LGR</b>	gaiši pelēks	150	2	32,000	<b>6182 72 0</b>
<b>WDK HA80210GR</b>	akmens pelēks	150	2	32,000	<b>6024 57 2</b>

**PVC** Polivinilhlorīds

€/gab.

Ārējais stūris WDK kanālu virziena maiņai.  
Fason detaļas visbiežāk ir izgatavotas kā pārsega fason detaļas.

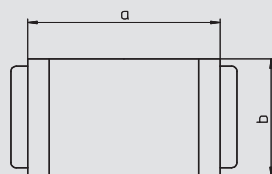

## T veida un krustveida detaļu vāks

Tips	Krāsa	Izmērs		Iepak.		Art.-Nr.
		a mm	b mm	gab.	kg/100 gab.	
<b>WDK HK80210RW</b>	dzidri balts	282	213	2	34,500	<b>6192 72 2</b>
<b>WDK HK80210CW</b>	krēmbalta	282	213	2	34,500	<b>6162 42 8</b>
<b>WDK HK80210LGR</b>	gaiši pelēks	282	213	2	34,500	<b>6183 13 1</b>
<b>WDK HK80210GR</b>	akmens pelēks	282	213	2	34,500	<b>6024 80 7</b>

**PVC** Polivinilhlorīds

€/gab.

T veida un krustveida savienojums WDK kanālu virziena maiņai.  
Fason detaļas visbiežāk ir izgatavotas kā pārsega fason detaļas.

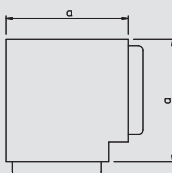

## Taisnā leņķa pagrieziens

Tips	Krāsa	Izmērs a mm	Iepak.	Svars	Art.-Nr.
<b>WDK HF80210RW</b>	dzidri balts	247	2	35,000	<b>6193 02 5</b>
<b>WDK HF80210CW</b>	krēmbalta	247	2	35,000	<b>6161 71 5</b>
<b>WDK HF80210LGR</b>	gaiši pelēks	247	2	35,000	<b>6183 53 0</b>
<b>WDK HF80210GR</b>	akmens pelēks	247	2	35,000	<b>6024 62 9</b>

**PVC** Polivinilhlorīds

€/gab.

Taisnā leņķa pagrieziens WDK kanālu virziena maiņai.  
Fason detaļas visbiežāk ir izgatavotas kā pārsega fason detaļas.

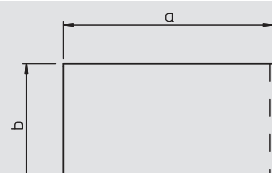

## Gala elements

Tips	Krāsa	Izmērs		Iepak.		Art.-Nr.
		a mm	b mm	gab.	kg/100 gab.	
<b>WDK HE80210RW</b>	dzidri balts	150	80	10	14,500	<b>6193 39 1</b>
<b>WDK HE80210CW</b>	krēmbalta	150	80	10	14,500	<b>6163 01 7</b>
<b>WDK HE80210LGR</b>	gaiši pelēks	150	80	10	14,500	<b>6183 92 1</b>
<b>WDK HE80210GR</b>	akmens pelēks	150	80	10	14,500	<b>6024 87 4</b>

**PVC** Polivinilhlorīds

€/gab.

Gala elements WDK kanālu aizvēršanai.  
Gala elementus uzspiež uz WDK kanāla kā augšējās daļas.



## Kanāla dziļums 100 mm, kanāla augstums 130 mm



### Kanāls, tips WDK 100130

Tips	Krāsa	Garums mm	Iepak.		Art.-Nr.
			m	kg/100 m	
<b>WDK100130RW</b>	dzidri balts	2000	8	214,000	<b>6191 34 7</b>
<b>WDK100130CW</b>	krēmbalta	2000	8	214,000	<b>6026 27 3</b>
<b>WDK100130LGR</b>	gaiši pelēks	2000	8	214,000	<b>6027 24 5</b>
<b>WDK100130GR</b>	akmens pelēks	2000	8	214,000	<b>6026 28 1</b>

**PVC** Polivinilhlorīds

€/m

Kanāla augšējā un apakšējā daļa ar perforētu pamatni.  
4 augšējās daļas skavas iekļautas piegādes komplektā

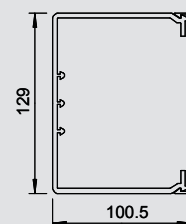

### Iekšējais stūris

Tips	Krāsa	Izmērs a mm	Iepak.		Art.-Nr.
			gab.	kg/100 gab.	
<b>WDK HI100130RW</b>	dzidri balts	170	2	17,500	<b>6192 11 4</b>
<b>WDK HI100130CW</b>	krēmbalta	170	2	17,500	<b>6160 52 2</b>
<b>WDK HI100130LGR</b>	gaiši pelēks	170	2	17,500	<b>6182 34 8</b>
<b>WDK HI100130GR</b>	akmens pelēks	170	2	17,500	<b>6024 48 3</b>

**PVC** Polivinilhlorīds

€/gab.

Iekšējais stūris WDK kanālu virziena maiņai.  
Fasondetaļas visbiežāk ir izgatavotas kā pārsega fasondetaļas.

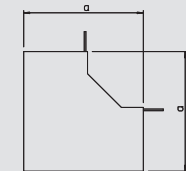

### Ārējais stūris

Tips	Krāsa	Izmērs a mm	Iepak.		Art.-Nr.
			gab.	kg/100 gab.	
<b>WDK HA100130RW</b>	dzidri balts	170	2	27,000	<b>6192 42 4</b>
<b>WDK HA100130CW</b>	krēmbalta	170	2	27,000	<b>6161 15 4</b>
<b>WDK HA100130LGR</b>	gaiši pelēks	170	2	27,000	<b>6182 74 7</b>
<b>WDK HA100130GR</b>	akmens pelēks	170	2	27,000	<b>6024 58 0</b>

**PVC** Polivinilhlorīds

€/gab.

Ārējais stūris WDK kanālu virziena maiņai.  
Fasondetaļas visbiežāk ir izgatavotas kā pārsega fasondetaļas.

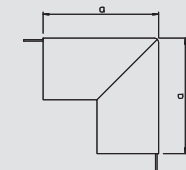

### T veida un krustveida detaļu vāks

Tips	Krāsa	Izmērs a mm	Izmērs b mm	Iepak.		Art.-Nr.
				gab.	kg/100 gab.	
<b>WDK HK100130RW</b>	dzidri balts	282	133	2	31,500	<b>6192 72 6</b>
<b>WDK HK100130CW</b>	krēmbalta	282	133	2	31,500	<b>6162 45 2</b>
<b>WDK HK100130LGR</b>	gaiši pelēks	282	133	2	31,500	<b>6183 16 6</b>
<b>WDK HK100130GR</b>	akmens pelēks	282	133	2	31,500	<b>6024 81 5</b>

**PVC** Polivinilhlorīds

€/gab.

T veida un krustveida savienojums WDK kanālu virziena maiņai.  
Fasondetaļas visbiežāk ir izgatavotas kā pārsega fasondetaļas.

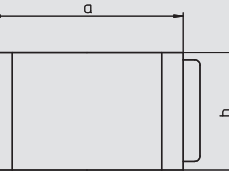

### Taisnā leņķa pagrieziens

Tips	Krāsa	Izmērs a mm	Iepak.		Art.-Nr.
			gab.	kg/100 gab.	
<b>WDK HF100130RW</b>	dzidri balts	166	2	22,500	<b>6193 02 9</b>
<b>WDK HF100130CW</b>	krēmbalta	166	2	22,500	<b>6161 75 8</b>
<b>WDK HF100130LGR</b>	gaiši pelēks	166	2	22,500	<b>6183 55 7</b>
<b>WDK HF100130GR</b>	akmens pelēks	166	2	22,500	<b>6024 63 7</b>

**PVC** Polivinilhlorīds

€/gab.

Taisnā leņķa pagrieziens WDK kanālu virziena maiņai.  
Fasondetaļas visbiežāk ir izgatavotas kā pārsega fasondetaļas.

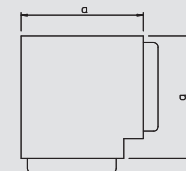

### Gala elements

Tips	Krāsa	Izmērs a mm	Izmērs b mm	Iepak.		Art.-Nr.
				gab.	kg/100 gab.	
<b>WDK HE100130RW</b>	dzidri balts	150	100	10	8,200	<b>6193 39 5</b>
<b>WDK HE100130CW</b>	krēmbalta	150	100	10	8,200	<b>6163 04 1</b>
<b>WDK HE100130LGR</b>	gaiši pelēks	150	100	10	8,200	<b>6183 95 6</b>
<b>WDK HE100130GR</b>	akmens pelēks	150	100	10	8,200	<b>6024 88 2</b>

**PVC** Polivinilhlorīds

€/gab.

Gala elements WDK kanālu aizvēršanai.  
Gala elementus uzspiež uz WDK kanāla kā augšējās daļas.

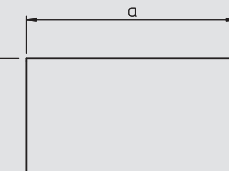

# Kanāla dziļums 80 mm, kanāla augstums 170 mm

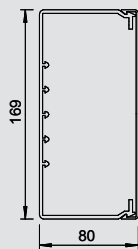

## Kanāls, tips WDK 80170

Tips	Krāsa	Garums mm	Iepak. m	Svars kg/100 m	Art.-Nr.
<b>WDK80170RW</b>	dzidri balts	2000	8	214,000	<b>6191 30 4</b>
<b>WDK80170CW</b>	krēmbalta	2000	8	214,000	<b>6026 17 6</b>
<b>WDK80170LGR</b>	gaiši pelēks	2000	8	214,000	<b>6027 22 9</b>
<b>WDK80170GR</b>	akmens pelēks	2000	8	214,000	<b>6026 18 4</b>

**PVC** Polivinilhlorīds

€/m

Kanāla augšējā un apakšējā daļa ar perforētu pamatni.  
4 augšējās daļas skavas iekļautas piegādes komplektā



WDK kabeļu kanāls, plastmasas sistēmas

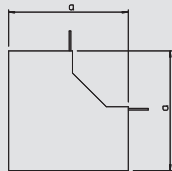

## Iekšējais stūris

Tips	Krāsa	Izmērs a mm	Iepak. gab.	Svars kg/100 gab.	Art.-Nr.
<b>WDK HI80170RW</b>	dzidri balts	150	2	20,000	<b>6192 10 6</b>
<b>WDK HI80170CW</b>	krēmbalta	150	2	20,000	<b>6160 48 4</b>
<b>WDK HI80170LGR</b>	gaiši pelēks	150	2	20,000	<b>6182 30 5</b>
<b>WDK HI80170GR</b>	akmens pelēks	150	2	20,000	<b>6024 46 7</b>

**PVC** Polivinilhlorīds

€/gab.

Iekšējais stūris WDK kanālu virziena maiņai.  
Fasondetaļas visbiežāk ir izgatavotas kā pārsega fasondetaļas.

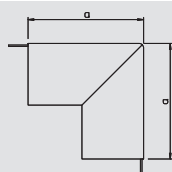

## Ārējais stūris

Tips	Krāsa	Izmērs a mm	Iepak. gab.	Svars kg/100 gab.	Art.-Nr.
<b>WDK HA80170RW</b>	dzidri balts	150	2	27,500	<b>6192 41 6</b>
<b>WDK HA80170CW</b>	krēmbalta	150	2	27,500	<b>6161 10 3</b>
<b>WDK HA80170LGR</b>	gaiši pelēks	150	2	27,500	<b>6182 71 2</b>
<b>WDK HA80170GR</b>	akmens pelēks	150	2	27,500	<b>6024 56 4</b>

**PVC** Polivinilhlorīds

€/gab.

Ārējais stūris WDK kanālu virziena maiņai.  
Fasondetaļas visbiežāk ir izgatavotas kā pārsega fasondetaļas.

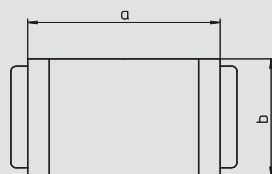

## T veida un krustveida detaļu vāks

Tips	Krāsa	Izmērs a mm	Izmērs b mm	Iepak. gab.	Svars kg/100 gab.	Art.-Nr.
<b>WDK HK80170RW</b>	dzidri balts	282	173	2	29,000	<b>6192 71 8</b>
<b>WDK HK80170CW</b>	krēmbalta	282	173	2	29,000	<b>6162 40 1</b>
<b>WDK HK80170LGR</b>	gaiši pelēks	282	173	2	29,000	<b>6183 12 3</b>
<b>WDK HK80170GR</b>	akmens pelēks	282	173	2	29,000	<b>6024 79 3</b>

**PVC** Polivinilhlorīds

€/gab.

T veida un krustveida savienojums WDK kanālu virziena maiņai.  
Fasondetaļas visbiežāk ir izgatavotas kā pārsega fasondetaļas.

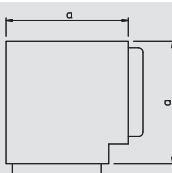

## Taisnā leņķa pagrieziens

Tips	Krāsa	Izmērs a mm	Iepak. gab.	Svars kg/100 gab.	Art.-Nr.
<b>WDK HF80170RW</b>	dzidri balts	206	2	27,500	<b>6193 02 1</b>
<b>WDK HF80170CW</b>	krēmbalta	206	2	27,500	<b>6161 70 7</b>
<b>WDK HF80170LGR</b>	gaiši pelēks	206	2	27,500	<b>6183 52 2</b>
<b>WDK HF80170GR</b>	akmens pelēks	206	2	27,500	<b>6024 61 0</b>

**PVC** Polivinilhlorīds

€/gab.

Taisnā leņķa pagrieziens WDK kanālu virziena maiņai.  
Fasondetaļas visbiežāk ir izgatavotas kā pārsega fasondetaļas.

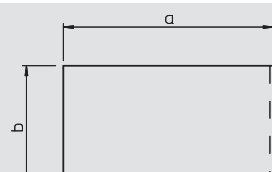

## Gala elements

Tips	Krāsa	Izmērs a mm	Izmērs b mm	Iepak. gab.	Svars kg/100 gab.	Art.-Nr.
<b>WDK HE80170RW</b>	dzidri balts	150	80	10	11,900	<b>6193 38 7</b>
<b>WDK HE80170CW</b>	krēmbalta	150	80	10	11,900	<b>6163 00 9</b>
<b>WDK HE80170LGR</b>	gaiši pelēks	150	80	10	11,900	<b>6183 91 3</b>
<b>WDK HE80170GR</b>	akmens pelēks	150	80	10	11,900	<b>6024 85 8</b>

**PVC** Polivinilhlorīds

€/gab.

Gala elements WDK kanālu aizvēršanai.  
Gala elementus uzspiež uz WDK kanāla kā augšējās daļas.



## Kanāla dziļums 100 mm, kanāla augstums 230 mm



### Kanāls, tips WDK 100230

Tips	Krāsa	Garums mm	Iepak.		Art.-Nr.
			m	kg/100 m	
<b>WDK100230RW</b>	dzidri balts	2000	4	338,000	<b>6191 35 5</b>
<b>WDK100230CW</b>	krēmbalta	2000	4	338,000	<b>6026 33 8</b>
<b>WDK100230LGR</b>	gaiši pelēks	2000	4	338,000	<b>6027 25 3</b>
<b>WDK100230GR</b>	akmens pelēks	2000	4	338,000	<b>6026 31 1</b>

**PVC** Polivinilhlorīds

€/m

Kanāla augšējā un apakšējā daļa ar perforētu pamatni.  
4 augšējās daļas skavas iekļautas piegādes komplektā

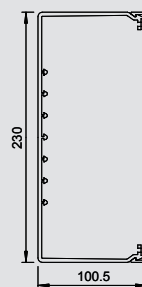

### Iekšējais stūris

Tips	Krāsa	Izmērs a mm	Iepak.		Art.-Nr.
			gab.	kg/100 gab.	
<b>WDK HI100230RW</b>	dzidri balts	170	2	27,000	<b>6192 11 8</b>
<b>WDK HI100230CW</b>	krēmbalta	170	2	27,000	<b>6160 54 9</b>
<b>WDK HI100230LGR</b>	gaiši pelēks	170	2	27,000	<b>6182 36 4</b>
<b>WDK HI100230GR</b>	akmens pelēks	170	2	27,000	<b>6024 50 5</b>

**PVC** Polivinilhlorīds

€/gab.

Iekšējais stūris WDK kanālu virziena maiņai.  
Fasondetāļas visbiežāk ir izgatavotas kā pārsega fasondetāļas.

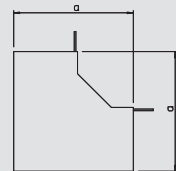

### Ārējais stūris

Tips	Krāsa	Izmērs a mm	Iepak.		Art.-Nr.
			gab.	kg/100 gab.	
<b>WDK HA100230RW</b>	dzidri balts	170	2	30,000	<b>6192 42 8</b>
<b>WDK HA100230CW</b>	krēmbalta	170	2	30,000	<b>6161 17 0</b>
<b>WDK HA100230LGR</b>	gaiši pelēks	170	2	30,000	<b>6182 76 3</b>
<b>WDK HA100230GR</b>	akmens pelēks	170	2	30,000	<b>6024 68 8</b>

**PVC** Polivinilhlorīds

€/gab.

Ārējais stūris WDK kanālu virziena maiņai.  
Fasondetāļas visbiežāk ir izgatavotas kā pārsega fasondetāļas.

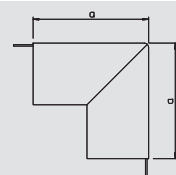

### T veida un krustveida detaļu vāks

Tips	Krāsa	Izmērs a mm	Izmērs b mm	Iepak.		Art.-Nr.
				gab.	kg/100 gab.	
<b>WDK HK100230RW</b>	dzidri balts	282	233	2	39,000	<b>6192 73 0</b>
<b>WDK HK100230CW</b>	krēmbalta	282	233	2	39,000	<b>6162 47 9</b>
<b>WDK HK100230LGR</b>	gaiši pelēks	282	233	2	39,000	<b>6183 18 2</b>
<b>WDK HK100230GR</b>	akmens pelēks	282	233	2	39,000	<b>6024 71 8</b>

**PVC** Polivinilhlorīds

€/gab.

T veida un krustveida savienojums WDK kanālu virziena maiņai.  
Fasondetāļas visbiežāk ir izgatavotas kā pārsega fasondetāļas.

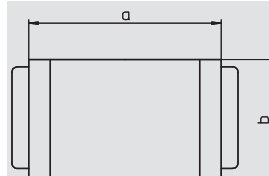

### Taisnā leņķa pagrieziens

Tips	Krāsa	Izmērs a mm	Iepak.		Art.-Nr.
			gab.	kg/100 gab.	
<b>WDK HF100230RW</b>	dzidri balts	266	2	48,000	<b>6193 03 3</b>
<b>WDK HF100230CW</b>	krēmbalta	266	2	48,000	<b>6161 77 4</b>
<b>WDK HF100230LGR</b>	gaiši pelēks	266	2	48,000	<b>6183 57 3</b>
<b>WDK HF100230GR</b>	akmens pelēks	266	2	48,000	<b>6024 65 3</b>

**PVC** Polivinilhlorīds

€/gab.

Plakanā leņķa profila vāks WDK kanālu virziena maiņai.  
Fasondetāļas visbiežāk ir izgatavotas kā pārsega fasondetāļas.

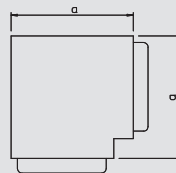

### Gala elements

Tips	Krāsa	Izmērs a mm	Izmērs b mm	Iepak.		Art.-Nr.
				gab.	kg/100 gab.	
<b>WDK HE100230RW</b>	dzidri balts	230	100	5	10,300	<b>6193 39 9</b>
<b>WDK HE100230CRW</b>	krēmbalta	230	100	5	10,300	<b>6163 07 6</b>
<b>WDK HE100230LGR</b>	gaiši pelēks	230	100	5	10,300	<b>6183 98 0</b>
<b>WDK HE100230GR</b>	akmens pelēks	230	100	5	10,300	<b>6024 90 4</b>

**PVC** Polivinilhlorīds

€/gab.

Gala elements WDK kanālu aizvēršanai.  
Gala elementus uzspiež uz WDK kanāla kā augšējās daļas.

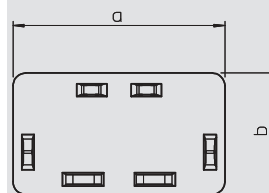

## Augšējās daļas skavas kanālam ar platumu 60 mm

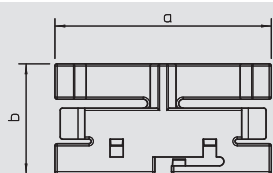

Tips	Krāsa	Izmērs a mm	Izmērs b mm	Iepak. gab.	Svars kg/100 gab.	Art.-Nr.
2370 60	akmens pelēks	48,8	24,8	100	0,600	6022 99 5

PVC Polivinilhlorīds € /100 gab.

Augšējās daļas skavas labākai un vienkāršākai vadu ievietošanai WDK ierīču montāžas kanālā. Augšējās daļas skavu iestiprina vienā sānā un pārliet uz priekšu. Šādi rodas 30° atvērums, kas padara vienkāršāku vadu izvilkšanu.



## Augšējās daļas skavas kanālam ar platumu 90 mm

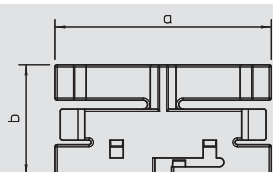

Tips	Krāsa	Izmērs a mm	Izmērs b mm	Iepak. gab.	Svars kg/100 gab.	Art.-Nr.
2370 90	akmens pelēks	75,7	28,8	100	1,000	6023 50 9

PVC Polivinilhlorīds € /100 gab.

Augšējās daļas skavas labākai un vienkāršākai vadu ievietošanai WDK ierīču montāžas kanālā. Augšējās daļas skavu iestiprina vienā sānā un pārliet uz priekšu. Šādi rodas 30° atvērums, kas padara vienkāršāku vadu izvilkšanu.



## Augšējās daļas skavas kanālam ar platumu 110 mm

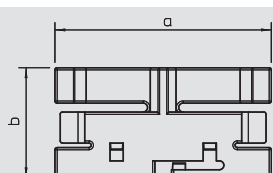

Tips	Krāsa	Izmērs a mm	Izmērs b mm	Iepak. gab.	Svars kg/100 gab.	Art.-Nr.
2370 110	akmens pelēks	95,7	28,8	100	2,000	6023 51 7

PVC Polivinilhlorīds € /100 gab.

Augšējās daļas skavas labākai un vienkāršākai vadu ievietošanai WDK ierīču montāžas kanālā. Augšējās daļas skavu iestiprina vienā sānā un pārliet uz priekšu. Šādi rodas 30° atvērums, kas padara vienkāršāku vadu izvilkšanu.



## Augšējās daļas skavas kanālam ar platumu 130 mm

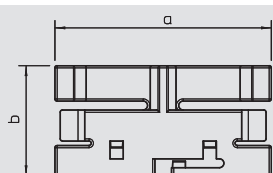

Tips	Krāsa	Izmērs a mm	Izmērs b mm	Iepak. gab.	Svars kg/100 gab.	Art.-Nr.
2370 130	akmens pelēks	116,2	36	100	2,500	6023 52 5

PVC Polivinilhlorīds € /100 gab.

Augšējās daļas skavas labākai un vienkāršākai vadu ievietošanai WDK ierīču montāžas kanālā. Augšējās daļas skavu iestiprina vienā sānā un pārliet uz priekšu. Šādi rodas 30° atvērums, kas padara vienkāršāku vadu izvilkšanu.



## Augšējās daļas skavas kanālam ar platumu 150 mm

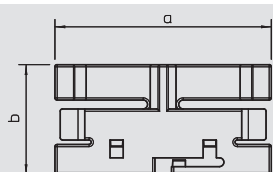

Tips	Krāsa	Izmērs a mm	Izmērs b mm	Iepak. gab.	Svars kg/100 gab.	Art.-Nr.
2370 150	akmens pelēks	136,2	36	50	3,000	6023 53 3

PVC Polivinilhlorīds € /100 gab.

Augšējās daļas skavas labākai un vienkāršākai vadu ievietošanai WDK ierīču montāžas kanālā. Augšējās daļas skavu iestiprina vienā sānā un pārliet uz priekšu. Šādi rodas 30° atvērums, kas padara vienkāršāku vadu izvilkšanu.



## Augšējās daļas skavas kanālam ar platumu 170 mm

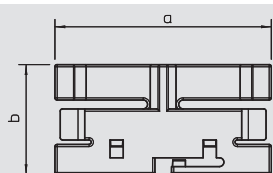

Tips	Krāsa	Izmērs a mm	Izmērs b mm	Iepak. gab.	Svars kg/100 gab.	Art.-Nr.
2370 170	akmens pelēks	156,7	36	50	3,300	6023 54 1

PVC Polivinilhlorīds € /100 gab.

Augšējās daļas skavas labākai un vienkāršākai vadu ievietošanai WDK ierīču montāžas kanālā. Augšējās daļas skavu iestiprina vienā sānā un pārliet uz priekšu. Šādi rodas 30° atvērums, kas padara vienkāršāku vadu izvilkšanu.



## Augšējās daļas skavas kanālam ar platumu 210 mm

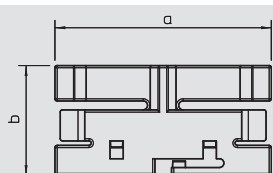

Tips	Krāsa	Izmērs a mm	Izmērs b mm	Iepak. gab.	Svars kg/100 gab.	Art.-Nr.
2370 210	akmens pelēks	197,2	36	50	3,900	6023 57 6

PVC Polivinilhlorīds € /100 gab.

Augšējās daļas skavas labākai un vienkāršākai vadu ievietošanai WDK ierīču montāžas kanālā. Augšējās daļas skavu iestiprina vienā sānā un pārliet uz priekšu. Šādi rodas 30° atvērums, kas padara vienkāršāku vadu izvilkšanu.





## Plastmasas kabelu kanālu piederumi



### Augšējās daļas skavas kanālam ar platumu 230 mm

Tips	Krāsa	Izmērs a mm	Izmērs b mm	Iepak. gab.	Svars kg/100 gab.	Art.-Nr.
<b>2370 230</b>	akmens pelēks	216,2	36	50	4,800	<b>6023 58 4</b>

**PVC** Polivinilhlorīds €/100 gab.

Augšējās daļas skavas labākai un vienkāršākai vadu ievietošanai WDK ierīču montāžas kanālā. Augšējās daļas skavas iestiprina vienā sānā un pārliek uz priekšu. Šādi rodas 30° atvērums, kas padara vienkāršāku vadu izvilkšanu.

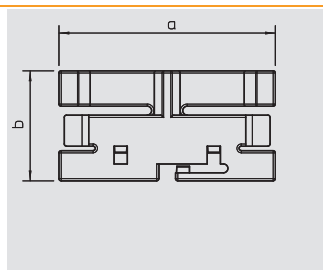

### Starpsiena kanālam ar augstumu 40 mm

Tips	Krāsa	Garums mm	Iepak. m	Svars kg/100 m	Art.-Nr.
<b>2371 40</b>	gaiši pelēks	2000	60	13,500	<b>6023 09 6</b>

**PVC** Polivinilhlorīds €/m

Starpsienas WDK un GEK-K kanālu sadalīšanai nodalījumos, ja eksistē dažādu spriegumu līmeņi. Starpsienas uzmontē uz pamatnes izciļņa.

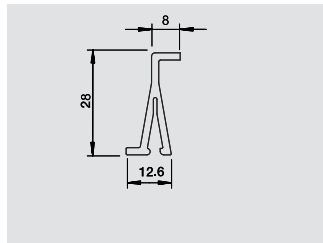

### Starpsiena kanālam ar augstumu 60 mm

Tips	Krāsa	Garums mm	Iepak. m	Svars kg/100 m	Art.-Nr.
<b>2371 60</b>	gaiši pelēks	2000	40	17,000	<b>6023 11 8</b>

**PVC** Polivinilhlorīds €/m

Starpsienas kanālu sadalīšanai nodalījumos, ja eksistē dažādu spriegumu līmeņi. Starpsienas uzmontē uz pamatnes izciļņa.

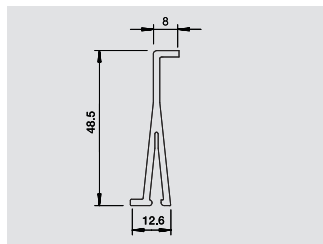

### Starpsiena kanālam ar augstumu 80 mm

Tips	Krāsa	Garums mm	Iepak. m	Svars kg/100 m	Art.-Nr.
<b>2371 80</b>	gaiši pelēks	2000	40	33,000	<b>6026 98 2</b>

**PVC** Polivinilhlorīds €/m

Starpsienas kanālu sadalīšanai nodalījumos, ja eksistē dažādu spriegumu līmeņi. Starpsienas uzmontē uz pamatnes izciļņa.

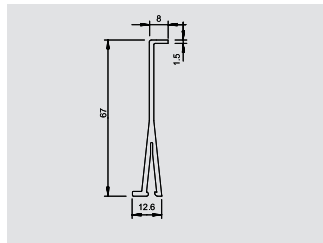

### Starpsiena kanālam ar augstumu 100 mm

Tips	Krāsa	Garums mm	Iepak. m	Svars kg/100 m	Art.-Nr.
<b>2371 100</b>	gaiši pelēks	2000	20	40,000	<b>6026 99 0</b>

**PVC** Polivinilhlorīds €/m

Starpsienas kanālu sadalīšanai nodalījumos, ja eksistē dažādu spriegumu līmeņi. Starpsienas uzmontē uz pamatnes izciļņa.

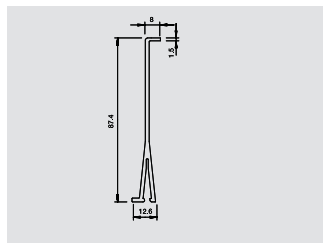

### Ierīces kontaktligzda

Tips	Krāsa	Iepak. gab.	Svars kg/100 gab.	Art.-Nr.
<b>2390</b>	gaiši pelēks	5	4,700	<b>6023 20 7</b>

**PVC** Polivinilhlorīds €/gab.

Ierīces kontaktligzda ierīču montāžai ar balstgredzenu. Ierīces kontaktligzdu uzsprauž uz pamatnes izciļņa un pieskrūvē vidū.

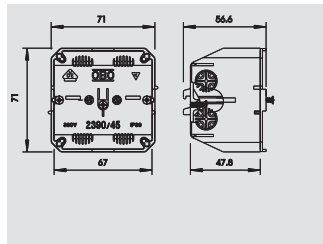

### Augšējā daļa vienvietīgai ierīču kārbai, kanāla augstums 110 mm

Tips	Krāsa	Garums mm	Iepak. gab.	Svars kg/100 gab.	Art.-Nr.
<b>D2-1 110RW</b>	dzidri balts	300	10	8,000	<b>6194 03 6</b>
<b>D2-1 110CW</b>	krēmbalta	300	10	8,000	<b>6169 30 9</b>

**PVC** Polivinilhlorīds €/gab.

Vienvietīgs augšējās daļas posms ierīču iebūvēšanai WDK kanālos.

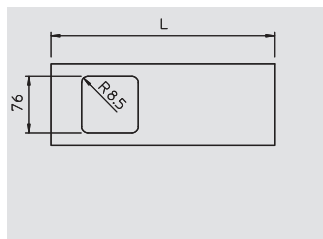

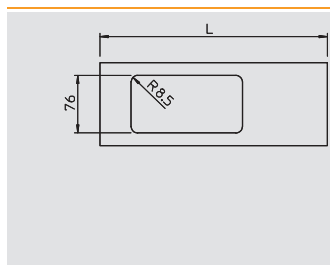

## Augšējā daļa divvietīgai ierīču kārbai, kanāla augstums 110 mm

Tips	Krāsa	Garums	Iepak. gab.	Svars kg/100 gab.	Art.-Nr.
D2-2 110GR	akmens pelēks	300	10	6,500	<b>6159 37 0</b>
D2-2 110CW	krēmbalta	300	10	6,500	<b>6169 37 6</b>
D2-2 110RW	dzidri balts	300	10	6,500	<b>6194 10 9</b>

PVC Polivinilhlorīds €/gab.

Divvietīgs augšējās daļas posms ierīču iebūvēšanai WDK kanālos.

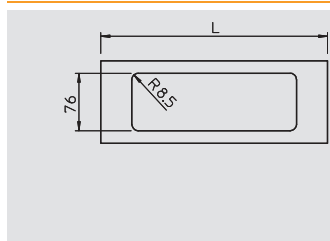

## Augšējā daļa trīsvietīgai ierīču kārbai, kanāla augstums 110 mm

Tips	Krāsa	Garums	Iepak. gab.	Svars kg/100 gab.	Art.-Nr.
D2-3 110CW	krēmbalta	300	10	5,000	<b>6169 43 0</b>
D2-3 110RW	dzidri balts	300	10	5,000	<b>6194 18 4</b>

PVC Polivinilhlorīds €/gab.

Trīsvietīgs augšējās daļas posms ierīču iebūvēšanai WDK kanālos.

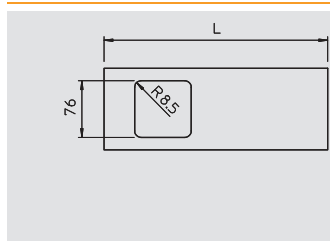

## Augšējā daļa vienvietīgai ierīču kārbai, kanāla augstums 130 mm

Tips	Krāsa	Garums	Iepak. gab.	Svars kg/100 gab.	Art.-Nr.
D2-1 130RW	dzidri balts	300	10	9,000	<b>6194 04 4</b>
D2-1 130CW	krēmbalta	300	10	9,000	<b>6169 31 7</b>

PVC Polivinilhlorīds €/gab.

Vienvietīgs augšējās daļas posms ierīču iebūvēšanai WDK kanālos.

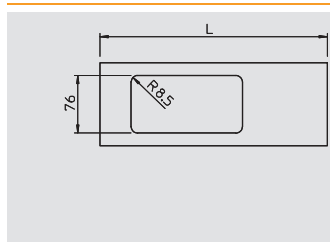

## Augšējā daļa divvietīgai ierīču kārbai, kanāla augstums 130 mm

Tips	Krāsa	Garums	Iepak. gab.	Svars kg/100 gab.	Art.-Nr.
D2-2 130RW	dzidri balts	300	10	7,500	<b>6194 11 7</b>
D2-2 130CW	krēmbalta	300	10	7,500	<b>6169 38 4</b>

PVC Polivinilhlorīds €/gab.

Divvietīgs augšējās daļas posms ierīču iebūvēšanai WDK kanālos.

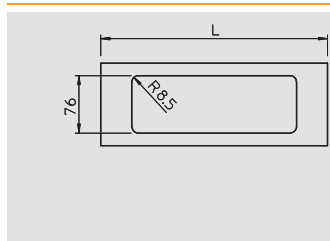

## Augšējā daļa trīsvietīgai ierīču kārbai, kanāla augstums 130 mm

Tips	Krāsa	Garums	Iepak. gab.	Svars kg/100 gab.	Art.-Nr.
D2-3 130RW	dzidri balts	300	10	6,200	<b>6194 19 2</b>
D2-3 130CW	krēmbalta	300	10	6,200	<b>6169 44 9</b>

PVC Polivinilhlorīds €/gab.

Trīsvietīgs augšējās daļas posms ierīču iebūvēšanai WDK kanālos.

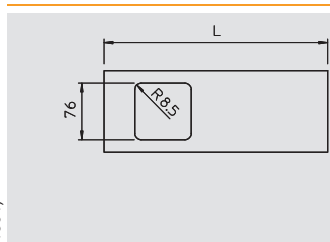

## Augšējā daļa vienvietīgai ierīču kārbai, kanāla augstums 150 mm

Tips	Krāsa	Garums	Iepak. gab.	Svars kg/100 gab.	Art.-Nr.
D2-1 150RW	dzidri balts	300	10	10,000	<b>6194 05 2</b>
D2-1 150CW	krēmbalta	300	10	10,000	<b>6169 29 5</b>

PVC Polivinilhlorīds €/gab.

Vienvietīgs augšējās daļas posms ierīču iebūvēšanai WDK kanālos.

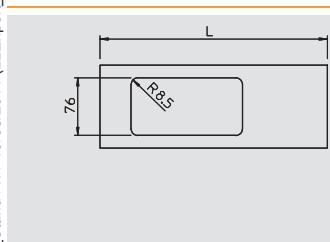

## Augšējā daļa divvietīgai ierīču kārbai, kanāla augstums 150 mm

Tips	Krāsa	Garums	Iepak. gab.	Svars kg/100 gab.	Art.-Nr.
D2-2 150RW	dzidri balts	300	10	9,000	<b>6194 12 5</b>
D2-2 150CW	krēmbalta	300	10	9,000	<b>6169 36 8</b>

PVC Polivinilhlorīds €/gab.

Divvietīgs augšējās daļas posms ierīču iebūvēšanai WDK kanālos.



## Plastmasas kabelu kanālu piederumi



### Augšējā daļa trīsvietīgai ierīču kārbai, kanāla augstums 150 mm

Tips	Krāsa	Garums	Iepak.	Svars	Art.-Nr.
		mm	gab.	kg/100 gab.	
<b>D2-3 150RW</b>	dzidri balts	300	10	9,500	<b>6194 20 6</b>
<b>D2-3 150CW</b>	krēmbalta	300	10	9,500	<b>6169 42 2</b>

**PVC** Polivinilhlorīds €/gab.

Trīsvietīgs augšējās daļas posms ierīču iebūvēšanai WDK kanālos.

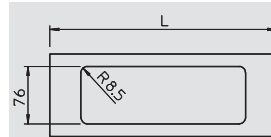

### Augšējā daļa vienvietīgai ierīču kārbai, kanāla augstums 170 mm

Tips	Krāsa	Garums	Iepak.	Svars	Art.-Nr.
		mm	gab.	kg/100 gab.	
<b>D2-1 170RW</b>	dzidri balts	300	10	13,400	<b>6194 06 0</b>
<b>D2-1 170CW</b>	krēmbalta	300	10	13,400	<b>6169 32 5</b>

**PVC** Polivinilhlorīds €/gab.

Vienvietīgs augšējās daļas posms ierīču iebūvēšanai WDK kanālos.

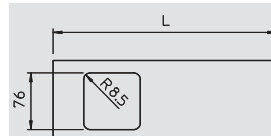

### Augšējā daļa divvietīgai ierīču kārbai, kanāla augstums 170 mm

Tips	Krāsa	Garums	Iepak.	Svars	Art.-Nr.
		mm	gab.	kg/100 gab.	
<b>D2-2 170RW</b>	dzidri balts	300	10	12,000	<b>6194 13 3</b>
<b>D2-2 170CW</b>	krēmbalta	300	10	12,000	<b>6169 39 2</b>

**PVC** Polivinilhlorīds €/gab.

Divvietīgs augšējās daļas posms ierīču iebūvēšanai WDK kanālos.

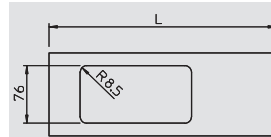

### Augšējā daļa trīsvietīgai ierīču kārbai, kanāla augstums 170 mm

Tips	Krāsa	Garums	Iepak.	Svars	Art.-Nr.
		mm	gab.	kg/100 gab.	
<b>D2-3 170RW</b>	dzidri balts	300	10	10,300	<b>6194 21 4</b>
<b>D2-3 170CW</b>	krēmbalta	300	10	10,300	<b>6169 45 7</b>

**PVC** Polivinilhlorīds €/gab.

Trīsvietīgs augšējās daļas posms ierīču iebūvēšanai WDK kanālos.

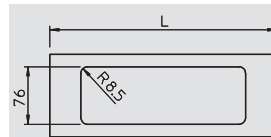

### Augšējā daļa divvietīgai ierīču kārbai, kanāla augstums 210 mm

Tips	Krāsa	Garums	Iepak.	Svars	Art.-Nr.
		mm	gab.	kg/100 gab.	
<b>D2-2 210RW</b>	dzidri balts	300	10	17,700	<b>6194 14 1</b>
<b>D2-2 210CW</b>	krēmbalta	300	10	17,700	<b>6169 40 6</b>

**PVC** Polivinilhlorīds €/gab.

Divvietīgs augšējās daļas posms ierīču iebūvēšanai WDK kanālos.

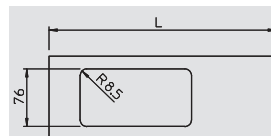

### CEE ierīču kārba

Tips	Krāsa	Iepak.	Svars	Art.-Nr.
		gab.	kg/100 gab.	
<b>2392</b>	gaiši pelēks	5	10,500	<b>6024 00 9</b>

**PA/GF** Poliamīds, pastiprināts ar stikla šķiedru €/gab.

Ierīču kārba CEE kontaktligzdu montāžai WDK kanālos. Tāpat paredzēta kā zemapmetuma iebūvēšanas kārba CEE kontaktligzdām.

Zemapmetuma iebūvējamā kārba CEE kontaktligzdu montāžai. Ierīču kārbu var izmantot arī montāžai WDK kanālos.

Taisns izpildījuma variants, 16 un 32 A, ar attālumu starp caurumiem 60 x 60 mm

Piegādes komplektā ietilpst 1 fiksācijas apskava,

1 iespraūzama blīve ED 16,

1 aizbāznis VS 16, kā arī 4 cilindriskas galvas skrūves M5 x 18 kontaktligzdas piestiprināšanai.

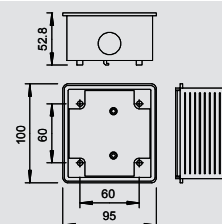

### CEE pārejas atloks 16 A

Tips	Krāsa	Izmērs a	Izmērs b	Iepak.	Svars	Art.-Nr.
		mm	mm	gab.	kg/100 gab.	
<b>2393 16</b>	akmens pelēks	110	96	5	4,000	<b>6024 02 5</b>

**PVC** Polivinilhlorīds €/gab.

Starpatloks CEE kontaktligzdām 16 A.

Montējot ierīces kontaktligzdu CEE, aizmugurē uzstāda ierīču montāžas kārbas augšējo daļu.

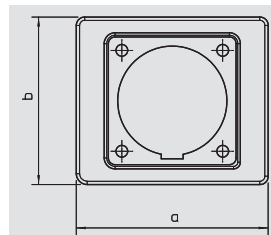

# Plastmasas kabeļu kanālu piederumi

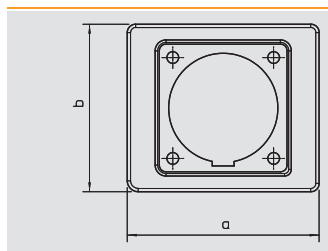

## CEE pārejas atloks 32 A

Tips	Krāsa	Izmērs a mm	Izmērs b mm	Iepak. gab.	Svars kg/100 gab.	Art.-Nr.
<b>2393 32</b>	akmens pelēks	110	96	5	4,000	<b>6024 03 3</b>

PVC Polivinilhlorīds

€/gab.

Starpatloks CEE kontaktligzdām 32 A.

Montējot ierīces kontaktligzdu CEE, aizmugurē uzstāda ierīču montāžas kārbas augšējo daļu.

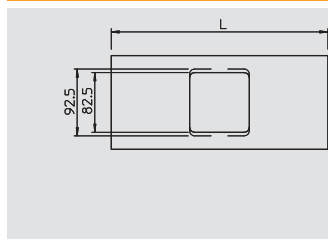

## Augšējā daļa CEE ierīces kontaktligzdai

Tips	Krāsa	Garums mm	Iepak. gab.	Svars kg/100 gab.	Art.-Nr.
<b>2425 150RW</b>	dzidri balts	300	10	11,500	<b>6194 72 9</b>
<b>2425 150CW</b>	krēmbalta	300	10	11,500	<b>6168 52 3</b>

PVC Polivinilhlorīds

€/gab.

Augšējās daļas posms CEE kontaktligzdu iebūvēšanai WDK kanālos.

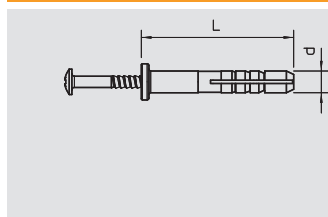

## Iedzenams dībelis

Tips	Dībeļa Ø mm	Garums mm	Izvilksšanas spēks N min/betons	Kaste nosūtīt. gab.	Iepak. gab.	Svars kg/100 gab.	Art.-Nr.
<b>910 SD 6X35</b>	6	35	260	1200	100	0,310	<b>2351 05 6</b>

PA Poliamīds

€/100 gab.

Iedzenama skrūve: tērauds, galvaniski cinkots.



## Kārtošanas kanāls



### Gala elements

Tips	Krāsa	Izmērs a mm	Izmērs b mm	Iepak. gab.	Svars kg/100 gab.	Art.-Nr.
<b>RK-E1117GR</b>	akmens pelēks	175	127	2	13,500	<b>6156 22 3</b>
<b>RK-E1117LGR</b>	gaiši pelēks	175	127	2	13,500	<b>6156 23 1</b>

**PVC** Polivinilhlorīds

€/gab.

Gala elements kārtošanas kanāla piestiprināšanai un sāna aizvēršanai. Nepieciešamās tipa 2955 GL stiprinājuma apskavas ietilpst piegādes komplektā.

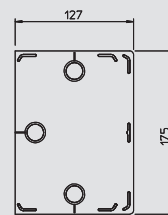

### Augšējā daļa

Tips	Krāsa	Garums mm	Iepak. m	Svars kg/100 m	Art.-Nr.
<b>2410 110GR</b>	akmens pelēks	2000	16	34,000	<b>6022 71 5</b>
<b>2410 110LGR</b>	gaiši pelēks	2000	16	34,000	<b>6028 15 2</b>

**PVC** Polivinilhlorīds

€/m

Augšējā daļa kārtošanas kanāla montāžai.

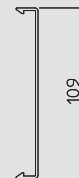

### Priekšējais pārsegs

Tips	Krāsa	Garums mm	Iepak. m	Svars kg/100 m	Art.-Nr.
<b>2410 170GR</b>	akmens pelēks	2000	36	56,700	<b>6022 75 8</b>
<b>2410 170LGR</b>	gaiši pelēks	2000	36	56,700	<b>6028 18 7</b>

**PVC** Polivinilhlorīds

€/m

Priekšējais pārsegs kārtošanas kanāla montāžai.



### Augšējās daļas skava

Tips	Izmērs a mm	Izmērs b mm	Iepak. gab.	Svars kg/100 gab.	Art.-Nr.
<b>RK-K1117</b>	120	166	2	9,000	<b>6156 20 7</b>

**St** Tērauds

**FS** cinkots

€/gab.

Augšējās daļas skavas kārtošanas kanāla augšējo daļu piestiprināšanai. Tās nepieciešamas augšējo daļu izliekšanās novēršanai.

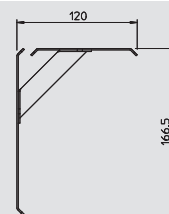

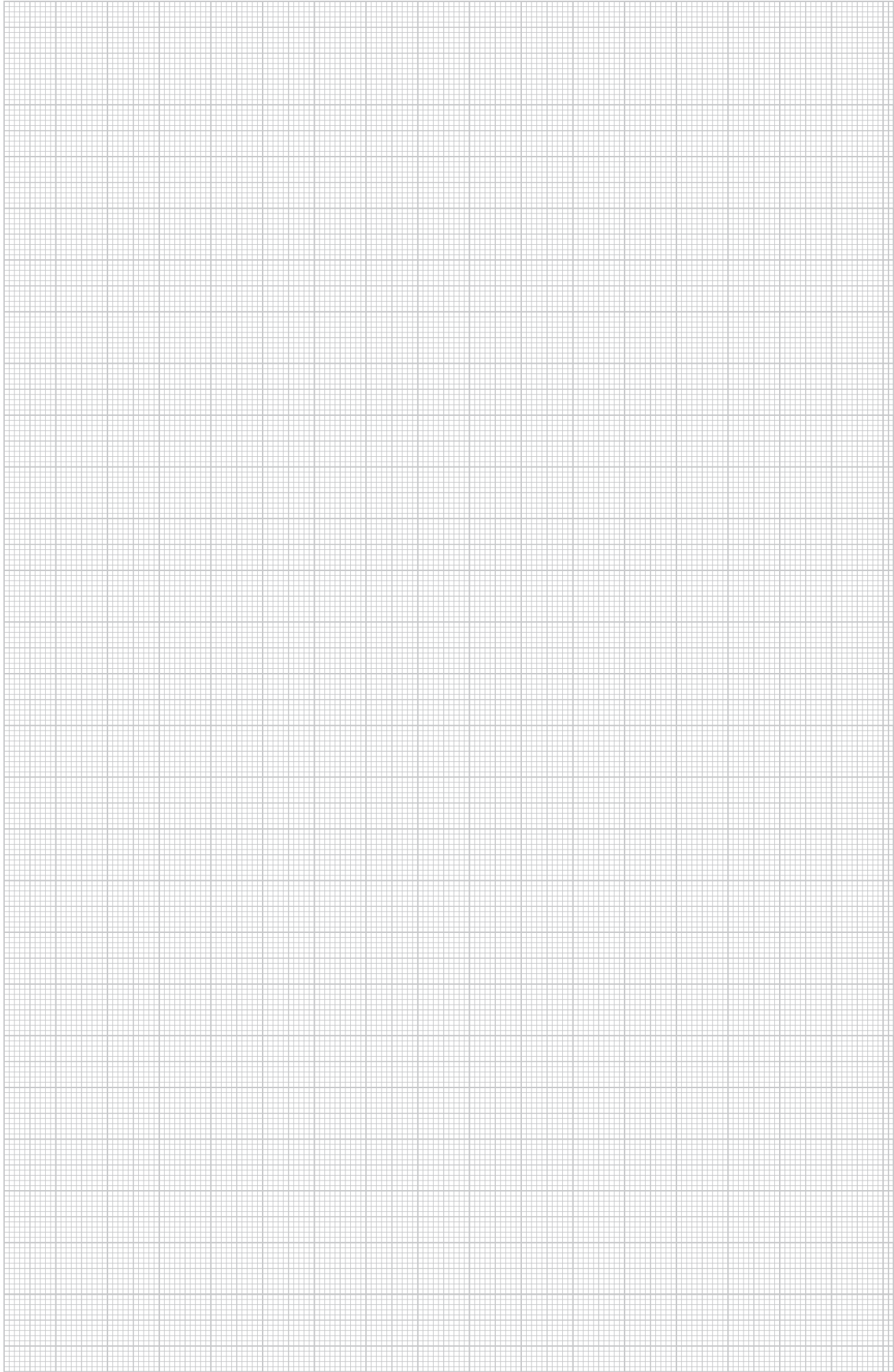

# Halogēnogļūdeņražus nesaturošs, kanāla dziļums 20 mm, kanāla augstums 20 mm



## Kanāls, tips WDK-H 20020

Tips	Krāsa	Garums mm	Iepak. m	Svars kg/100 m	Art.-Nr.
<b>WDK-H20020</b>	dzidri balts	2000	72	10,300	<b>6175 00 2</b>

PC/ABS Polikarbonāts/Acrylnitril-Butadien-Styrol

€/m

Kanāla augšējā un apakšējā daļa ar perforētu pamatni no halogēnogļūdeņražus nesaturošas plastmasas.

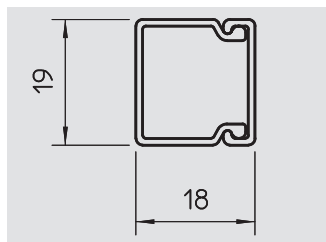

## Gala elements

Tips	Krāsa	Izmērs a mm	Izmērs b mm	Iepak. gab.	Svars kg/100 gab.	Art.-Nr.
<b>WDK-HE20020</b>	dzidri balts	19	18	1	0,100	<b>6175 15 0</b>

PC/ABS Polikarbonāts/Acrylnitril-Butadien-Styrol

€/gab.

Gala elements WDK-H kanālu aizvēršanai.

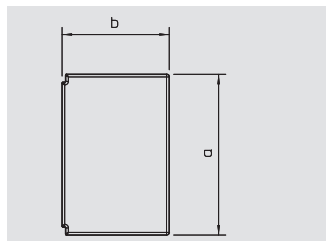

# Halogēnoglūdeņražus nesaturošs , kanāla dziļums 30 mm, kanāla augstums 45 mm

### Kanāls, tips WDK-H 30045

Tips	Krāsa	Garums mm	Iepak.		Art.-Nr.
			m	kg/100 m	
<b>WDK-H30045</b>	dzidri balts	2000	32	28,000	<b>6175 00 8</b>
PC/ABS Polikarbonāts/Acrylnitril-Butadien-Styrol					€/m

Kanāla augšējā un apakšējā daļa ar perforētu pamatni no halogēnoglūdeņražus nesaturošas plastmasas.

### Iekšējais stūris

Tips	Krāsa	Izmērs a mm	Iepak.		Art.-Nr.
			gab.	kg/100 gab.	
<b>WDK-HI30045</b>	dzidri balts	60	1	2,200	<b>6175 05 1</b>
PC/ABS Polikarbonāts/Acrylnitril-Butadien-Styrol					€/gab.

Iekšējais stūris halogēnoglūdeņražus nesaturošu WDK-H kanālu virziena maiņai.

### Ārējais stūris

Tips	Krāsa	Izmērs a mm	Iepak.		Art.-Nr.
			gab.	kg/100 gab.	
<b>WDK-HA30045</b>	dzidri balts	60	1	2,700	<b>6175 10 3</b>
PC/ABS Polikarbonāts/Acrylnitril-Butadien-Styrol					€/gab.

Ārējais stūris WDK-H kanāla virziena maiņai.

### Plakanā leņķa profila vāks

Tips	Krāsa	Izmērs a mm	Iepak.		Art.-Nr.
			gab.	kg/100 gab.	
<b>WDK-HF30045</b>	dzidri balts	60	1	1,900	<b>6175 20 4</b>
PC/ABS Polikarbonāts/Acrylnitril-Butadien-Styrol					€/gab.

Taisnā leņķa pagrieziens halogēnoglūdeņražus nesaturošo WDK-H kanālu virziena maiņai.

### T un krustveida detaļu vāks

Tips	Krāsa	Izmērs a mm	Iepak.		Art.-Nr.
			gab.	kg/100 gab.	
<b>WDK-HT30045</b>	dzidri balts	130	1	3,300	<b>6175 25 5</b>
PC/ABS Polikarbonāts/Acrylnitril-Butadien-Styrol					€/gab.

T veida un krustveida detaļu vāks WDK-H kanālu virziena maiņai.

### Gala elements

Tips	Krāsa	Izmērs a mm	Izmērs b mm	Iepak.		Art.-Nr.
				gab.	kg/100 gab.	
<b>WDK-HE30045</b>	dzidri balts	45	30	1	0,800	<b>6175 15 6</b>
PC/ABS Polikarbonāts/Acrylnitril-Butadien-Styrol					€/gab.	

Gala elements WDK-H kanālu aizvēršanai.



# halogēnogļūdeņražus nesaturošs, kanāla dziļums 40 mm, kanāla augstums 60 mm



## Kanāls, tips WDK-H 40060

Tips	Krāsa	Garums mm	Iepak. m	Svars kg/100 m	Art.-Nr.
<b>WDK-H40060</b>	dzidri balts	2000	24	40,600	<b>6175 01 4</b>

PC/ABS Polikarbonāts/Acrylnitril-Butadien-Styrol

€/m

Kanāla augšējā un apakšējā daļa ar perforētu pamatni no halogēnogļūdeņražus nesaturošas plastmasas, kā arī 4 augšējās daļas skavas.

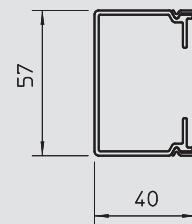

## Iekšējā stūra skrūve

Tips	Krāsa	Izmērs a mm	Iepak. gab.	Svars kg/100 gab.	Art.-Nr.
<b>WDK-HI40060</b>	dzidri balts	85	1	4,800	<b>6175 05 7</b>

PC/ABS Polikarbonāts/Acrylnitril-Butadien-Styrol

€/gab.

Iekšējais stūris halogēnogļūdeņražus nesaturošu WDK-H kanālu virziena maiņai.

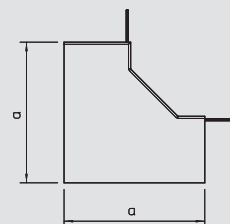

## Ārējā stūra pārsegs

Tips	Krāsa	Izmērs a mm	Iepak. gab.	Svars kg/100 gab.	Art.-Nr.
<b>WDK-HA40060</b>	dzidri balts	85	1	5,600	<b>6175 10 9</b>

PC/ABS Polikarbonāts/Acrylnitril-Butadien-Styrol

€/gab.

Ārējais stūris WDK-H kanāla virziena maiņai.

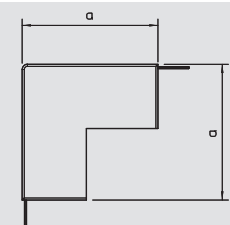

## Plakanā leņķa profila vāks

Tips	Krāsa	Izmērs a mm	Iepak. gab.	Svars kg/100 gab.	Art.-Nr.
<b>WDK-HF40060</b>	dzidri balts	85	1	4,400	<b>6175 21 0</b>

PC/ABS Polikarbonāts/Acrylnitril-Butadien-Styrol

€/gab.

Taisnā leņķa pagrieziens halogēnogļūdeņražus nesaturošo WDK-H kanālu virziena maiņai.

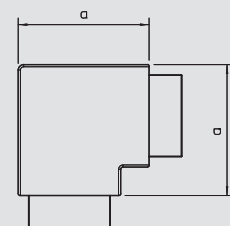

## T un krustveida detaļu vāks

Tips	Krāsa	Izmērs a mm	Iepak. gab.	Svars kg/100 gab.	Art.-Nr.
<b>WDK-HT40060</b>	dzidri balts	170	1	7,200	<b>6175 26 1</b>

PC/ABS Polikarbonāts/Acrylnitril-Butadien-Styrol

€/gab.

T veida un krustveida detaļu vāks WDK-H kanālu virziena maiņai.

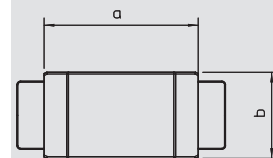

## Gala elements

Tips	Krāsa	Izmērs a mm	Izmērs b mm	Iepak. gab.	Svars kg/100 gab.	Art.-Nr.
<b>WDK-HE40060</b>	dzidri balts	60	40	1	1,200	<b>6175 16 2</b>

PC/ABS Polikarbonāts/Acrylnitril-Butadien-Styrol

€/gab.

Gala elements WDK-H kanālu aizvēršanai.

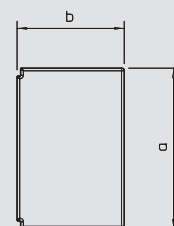

# halogēnogļūdeņražus nesaturošs, kanāla dziļums 40 mm, kanāla augstums 60 mm

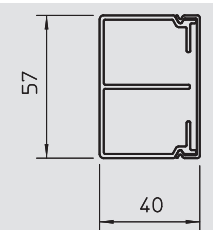

### Kanāls, tips WDK-H 40061

Tips	Krāsa	Garums mm	Iepak.		Art.-Nr.
			m	kg/100 m	
<b>WDK-H40061</b>	dzidri balts	2000	24	46,700	<b>6175 02 0</b>

**PC/ABS** Polikarbonāts/Acrylnitril-Butadien-Styrol € / m

Kanāla augšējā un apakšējā daļa ar perforētu pamatni no halogēnogļūdeņražus nesaturošas plastmasas, kā arī 4 augšējās daļas skavas.



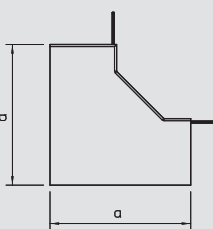

### Iekšējā stūra skrūve

Tips	Krāsa	Izmērs a mm	Iepak.		Art.-Nr.
			gab.	kg/100 gab.	
<b>WDK-HI40061</b>	dzidri balts	85	1	4,800	<b>6175 06 3</b>

**PC/ABS** Polikarbonāts/Acrylnitril-Butadien-Styrol € / gab.

Iekšējais stūris halogēnogļūdeņražus nesaturošu WDK-H kanālu virziena maiņai.



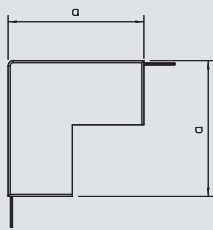

### Ārējā stūra pārsegs

Tips	Krāsa	Izmērs a mm	Iepak.		Art.-Nr.
			gab.	kg/100 gab.	
<b>WDK-HA40061</b>	dzidri balts	85	1	5,600	<b>6175 11 5</b>

**PC/ABS** Polikarbonāts/Acrylnitril-Butadien-Styrol € / gab.

Ārējais stūris WDK-H kanāla virziena maiņai.



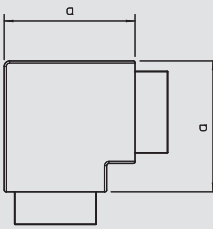

### Plakanā leņķa profila vāks

Tips	Krāsa	Izmērs a mm	Iepak.		Art.-Nr.
			gab.	kg/100 gab.	
<b>WDK-HF40061</b>	dzidri balts	85	1	4,400	<b>6175 21 6</b>

**PC/ABS** Polikarbonāts/Acrylnitril-Butadien-Styrol € / gab.

Taisnā leņķa pagrieziens halogēnogļūdeņražus nesaturošo WDK-H kanālu virziena maiņai.



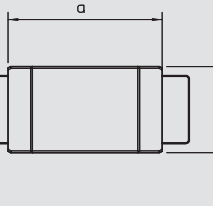

### T un krustveida detaļu vāks

Tips	Krāsa	Izmērs a mm	Iepak.		Art.-Nr.
			gab.	kg/100 gab.	
<b>WDK-HT40061</b>	dzidri balts	170	1	7,200	<b>6175 26 7</b>

**PC/ABS** Polikarbonāts/Acrylnitril-Butadien-Styrol € / gab.

T veida un krustveida detaļu vāks WDK-H kanālu virziena maiņai.



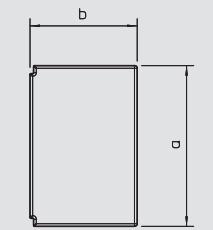

### Gala elements

Tips	Krāsa	Izmērs a mm	Izmērs b mm	Iepak.		Art.-Nr.
				gab.	kg/100 gab.	
<b>WDK-HE40061</b>	dzidri balts	60	40	1	1,200	<b>6175 16 8</b>

**PC/ABS** Polikarbonāts/Acrylnitril-Butadien-Styrol € / gab.

Gala elements WDK-H kanālu aizvēršanai.



# halogēnogļūdeņražus nesaturošs, kanāla dziļums 60 mm, kanāla augstums 90 mm



## Kanāls, tips WDK-H 60090

Tips	Krāsa	Garums mm	Iepak. m	Svars kg/100 m	Art.-Nr.
<b>WDK-H60090</b>	dzidri balts	2000	12	69,300	<b>6175 02 6</b>

PC/ABS Polikarbonāts/Acrylnitril-Butadien-Styrol

€/m

Kanāla augšējā un apakšējā daļa ar perforētu pamatni no halogēnogļūdeņražus nesaturošas plastmasas, kā arī 4 augšējās daļas skavas.

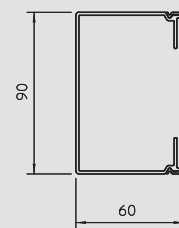

## Iekšējā stūra skrūve

Tips	Krāsa	Izmērs a mm	Iepak. gab.	Svars kg/100 gab.	Art.-Nr.
<b>WDK-HI60090</b>	dzidri balts	130	1	9,800	<b>6175 06 9</b>

PC/ABS Polikarbonāts/Acrylnitril-Butadien-Styrol

€/gab.

Iekšējais stūris halogēnogļūdeņražus nesaturošu WDK-H kanālu virziena maiņai.

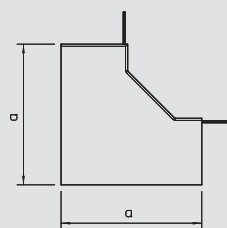

## Ārējā stūra pārsegs

Tips	Krāsa	Izmērs a mm	Iepak. gab.	Svars kg/100 gab.	Art.-Nr.
<b>WDK-HA60090</b>	dzidri balts	130	1	12,300	<b>6175 12 1</b>

PC/ABS Polikarbonāts/Acrylnitril-Butadien-Styrol

€/gab.

Ārējais stūris WDK-H kanāla virziena maiņai.

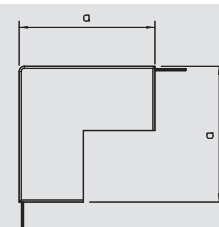

## Plakanā leņķa profila vāks

Tips	Krāsa	Izmērs a mm	Iepak. gab.	Svars kg/100 gab.	Art.-Nr.
<b>WDK-HF60090</b>	dzidri balts	120	1	8,400	<b>6175 22 2</b>

PC/ABS Polikarbonāts/Acrylnitril-Butadien-Styrol

€/gab.

Taisnā leņķa pagrieziena halogēnogļūdeņražus nesaturošo WDK-H kanālu virziena maiņai.

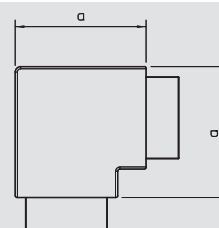

## T un krustveida detaļu vāks

Tips	Krāsa	Izmērs a mm	Iepak. gab.	Svars kg/100 gab.	Art.-Nr.
<b>WDK-HT60090</b>	dzidri balts	170	1	10,400	<b>6175 27 3</b>

PC/ABS Polikarbonāts/Acrylnitril-Butadien-Styrol

€/gab.

T veida un krustveida detaļu vāks WDK-H kanālu virziena maiņai.

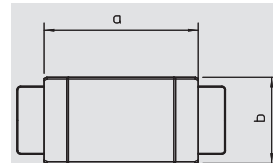

## Gala elements

Tips	Krāsa	Izmērs a mm	Izmērs b mm	Iepak. gab.	Svars kg/100 gab.	Art.-Nr.
<b>WDK-HE60090</b>	dzidri balts	90	60	1	2,800	<b>6175 17 4</b>

PC/ABS Polikarbonāts/Acrylnitril-Butadien-Styrol

€/gab.

Gala elements WDK-H kanālu aizvēršanai.

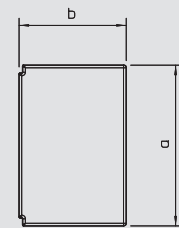

# halogēnoglūdeņražus nesaturošs, kanāla dziļums 60 mm, kanāla augstums 110 mm

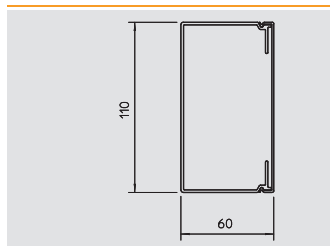

## Kanāls, tips WDK-H 60110

Tips	Krāsa	Garums mm	lepak.	Svars	Art.-Nr.
			m	kg/100 m	
<b>WDK-H60110</b>	dzidri balts	2000	24	89,600	<b>6175 03 2</b>

PC/ABS Polikarbonāts/Acrylnitril-Butadien-Styrol

€/m

Kanāla augšējā un apakšējā daļa ar perforētu pamatni no halogēnoglūdeņražus nesaturošas plastmasas, kā arī 4 augšējās daļas skavas.

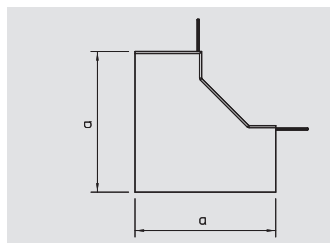

## Iekšējā stūra skrūve

Tips	Krāsa	Izmērs a mm	lepak.	Svars	Art.-Nr.
			gab.	kg/100 gab.	
<b>WDK-HI60110</b>	dzidri balts	130	1	12,500	<b>6175 07 5</b>

PC/ABS Polikarbonāts/Acrylnitril-Butadien-Styrol

€/gab.

Iekšējais stūris halogēnoglūdeņražus nesaturošu WDK-H kanālu virziena maiņai.

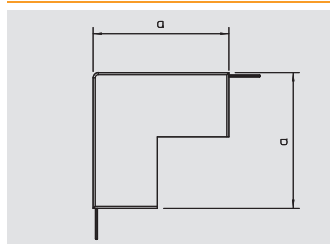

## Ārējā stūra pārsegs

Tips	Krāsa	Izmērs a mm	lepak.	Svars	Art.-Nr.
			gab.	kg/100 gab.	
<b>WDK-HA60110</b>	dzidri balts	130	1	14,000	<b>6175 12 7</b>

PC/ABS Polikarbonāts/Acrylnitril-Butadien-Styrol

€/gab.

Ārējais stūris WDK-H kanāla virziena maiņai.

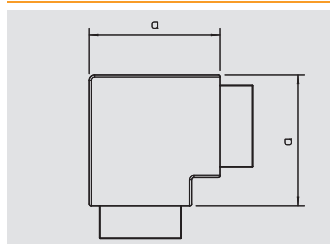

## Plakanā leņķa profila vāks

Tips	Krāsa	Izmērs a mm	lepak.	Svars	Art.-Nr.
			gab.	kg/100 gab.	
<b>WDK-HF60110</b>	dzidri balts	140	1	11,200	<b>6175 22 8</b>

PC/ABS Polikarbonāts/Acrylnitril-Butadien-Styrol

€/gab.

Taisnā leņķa pagrieziens halogēnoglūdeņražus nesaturošo WDK-H kanālu virziena maiņai.

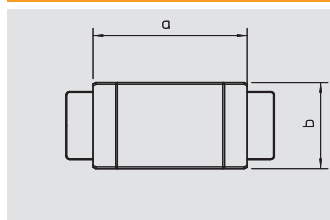

## T un krustveida detaļu vāks

Tips	Krāsa	Izmērs a mm	lepak.	Svars	Art.-Nr.
			gab.	kg/100 gab.	
<b>WDK-HT60110</b>	dzidri balts	190	1	13,800	<b>6175 27 9</b>

PC/ABS Polikarbonāts/Acrylnitril-Butadien-Styrol

€/gab.

T veida un krustveida detaļu vāks WDK-H kanālu virziena maiņai.

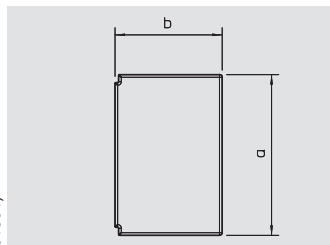

## Gala elements

Tips	Krāsa	Izmērs a mm	Izmērs b mm	lepak.	Svars	Art.-Nr.
				gab.	kg/100 gab.	
<b>WDK-HE60110</b>	dzidri balts	110	60	1	3,200	<b>6175 18 0</b>

PC/ABS Polikarbonāts/Acrylnitril-Butadien-Styrol

€/gab.

Gala elements WDK-H kanālu aizvēršanai.



# halogēnogļūdeņražus nesaturošs, kanāla dziļums 60 mm, kanāla augstums 150 mm



## Kanāls, tips WDK-H 60150

Tips	Krāsa	Garums mm	Iepak. m	Svars kg/100 m	Art.-Nr.
<b>WDK-H60150</b>	dzidri balts	2000	12	128,600	<b>6175 03 8</b>

**PC/ABS** Polikarbonāts/Acrylnitril-Butadien-Styrol

€/m

Kanāla augšējā un apakšējā daļa ar perforētu pamatni no halogēnogļūdeņražus nesaturošas plastmasas, kā arī 4 augšējās daļas skavas.

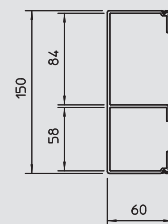

## Iekšējā stūra skrūve

Tips	Krāsa	Izmērs a mm	Iepak. gab.	Svars kg/100 gab.	Art.-Nr.
<b>WDK-HI60150</b>	dzidri balts	130	1	15,600	<b>6175 08 1</b>

**PC/ABS** Polikarbonāts/Acrylnitril-Butadien-Styrol

€/gab.

Iekšējais stūris halogēnogļūdeņražus nesaturošu WDK-H kanālu virziena maiņai.

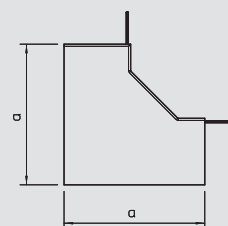

## Ārējā stūra pārsegs

Tips	Krāsa	Izmērs a mm	Iepak. gab.	Svars kg/100 gab.	Art.-Nr.
<b>WDK-HA60150</b>	dzidri balts	130	1	20,200	<b>6175 13 3</b>

**PC/ABS** Polikarbonāts/Acrylnitril-Butadien-Styrol

€/gab.

Ārējais stūris WDK-H kanāla virziena maiņai.

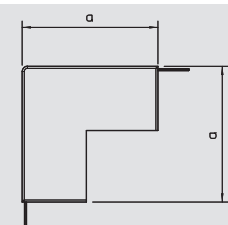

## Plakanā leņķa profila vāks

Tips	Krāsa	Izmērs a mm	Iepak. gab.	Svars kg/100 gab.	Art.-Nr.
<b>WDK-HF60150</b>	dzidri balts	180	1	16,700	<b>6175 23 4</b>

**PC/ABS** Polikarbonāts/Acrylnitril-Butadien-Styrol

€/gab.

Taisnā leņķa pagrieziens halogēnogļūdeņražus nesaturošo WDK-H kanālu virziena maiņai.

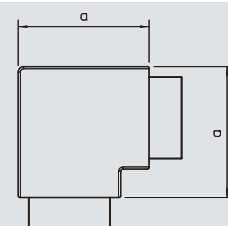

## T un krustveida detaļu vāks

Tips	Krāsa	Izmērs a mm	Iepak. gab.	Svars kg/100 gab.	Art.-Nr.
<b>WDK-HT60150</b>	dzidri balts	250	1	21,700	<b>6175 28 5</b>

**PC/ABS** Polikarbonāts/Acrylnitril-Butadien-Styrol

€/gab.

T veida un krustveida detaļu vāks WDK-H kanālu virziena maiņai.

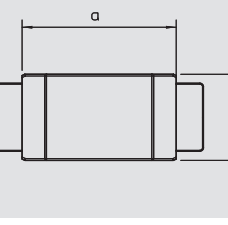

## Gala elements

Tips	Krāsa	Izmērs a mm	Izmērs b mm	Iepak. gab.	Svars kg/100 gab.	Art.-Nr.
<b>WDK-HE60150</b>	dzidri balts	150	60	1	4,000	<b>6175 18 6</b>

**PC/ABS** Polikarbonāts/Acrylnitril-Butadien-Styrol

€/gab.

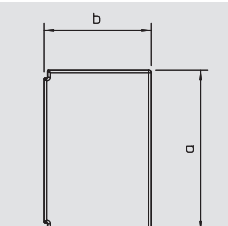

Gala elements WDK-H kanālu aizvēršanai.

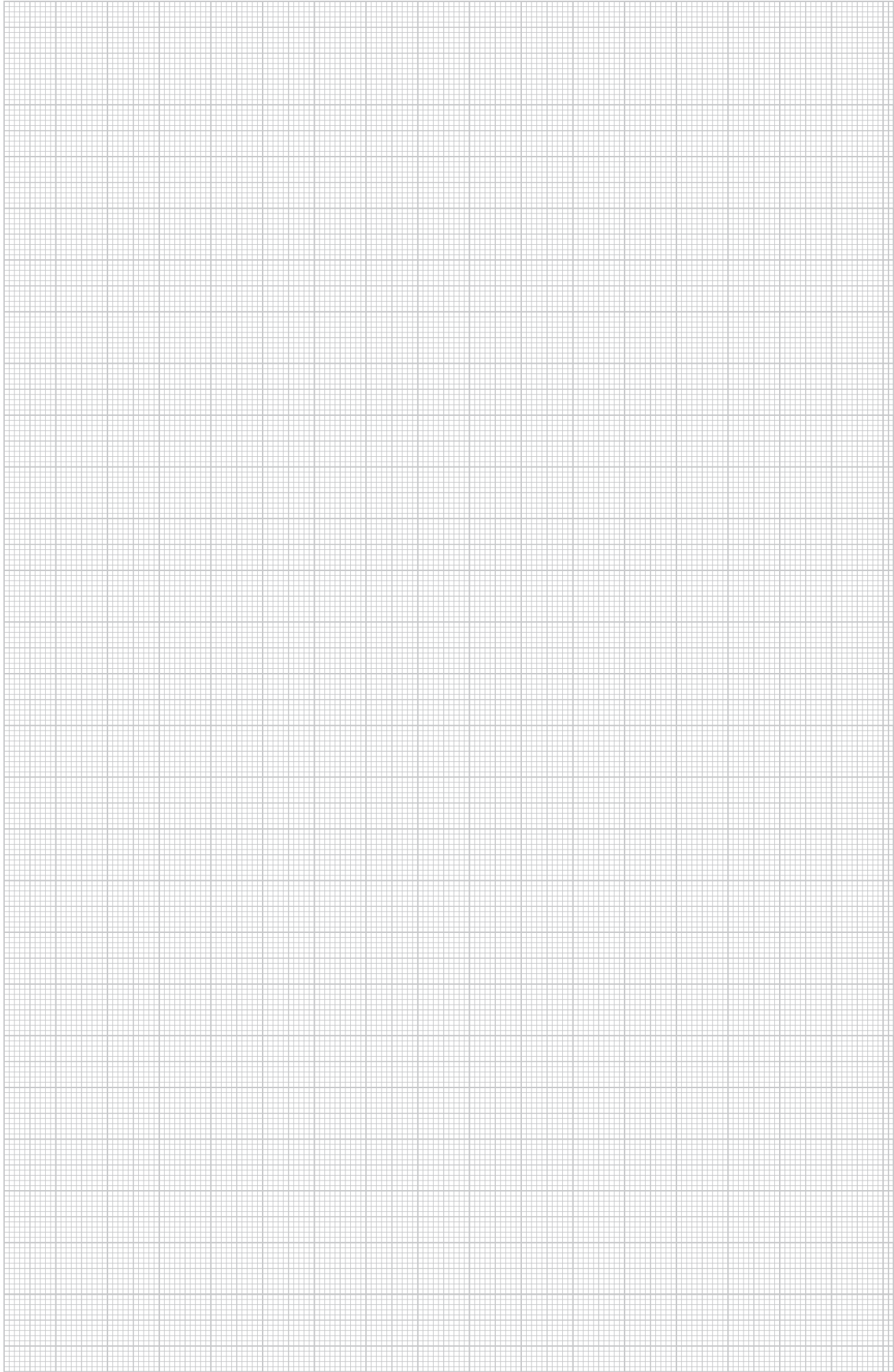





## Saraksti

	Alfabētiskais satura rādītājs	362
	Numeratīvs satura rādītājs	366
	Tipu saraksts	374





## Alfabētiskais saturs rādītājs

### A

Adaptera stabilizators, paredz. ISST70140, 321  
Adaptera stabilizators, paredz. ISST70140B, 323  
Adapteris, paredzēts par 90° pagriezta slēdža iebūvēšanai, 348  
Aizsargrāmis, paredz. ISSHS4, 334  
Aizsargv. pieslēguma leņķis, 226, 231, 237, 242, 248, 253, 259, 265  
Alumīnija vāks, sliede 50, 293  
Alumīnija vāks, sliede 80, 292, 295  
Alumīnija vāks, sliede 50, 296  
Antenu kontaktligzda - SAT 1/2 moduļa platums, 348  
Antenu kontaktligzda, 1/1 moduļa platums, 349

### Ā

Ārējā stūra likuma rādiuss, 189, 192, 195, 202, 206  
Ārējā stūra pārsegs, 130-134, 158, 160  
Ārējā stūra profila vāks, alumīnija, sliede 50, 293, 296  
Ārējā stūra profila vāks, alumīnija, sliede 80, 293, 296  
Ārējā stūra profils, kanāla dziļums 70 mm, 224, 256  
Ārējā stūra profils, kanāla dziļums 90 mm, 224, 256  
Ārējā stūra vāks, alumīnijs, 269, 272, 275, 278, 281, 284, 287, 290, 299, 302  
Ārējā stūra vāks, plastmasa, gluds, 211, 214, 217, 224, 229, 234, 240, 245, 256, 262  
Ārējā stūra vāks, plastmasa, rievots., 211, 214, 217, 224, 229, 234, 240, 262  
Ārējā stūra vāks, plastmasa, teknes veida, 245, 256  
Ārējā stūra vāks, tērauda loksne, 224, 229, 234, 240, 245, 256, 262  
Ārējā stūra vāks, tērauda loksne, sliede 50, 251  
Ārējā stūra vāks, tērauda loksne, sliede 80, 251  
Ārējais stūris, 86, 88, 91, 93, 95, 97, 99-100, 102-115, 117-120, 129, 141, 143, 145, 147, 149, 151, 153, 189, 192, 195, 202, 206, 211, 214, 217, 269, 272, 275, 278, 281, 284, 287, 290, 293, 296, 299, 302  
Ārējais stūris, kanāla dziļums 70 mm, 229, 234, 240, 245, 250, 262  
Ārējais stūris, kanāla dziļums 90 mm, 229, 234, 240, 245, 251, 262  
Ārējais stūris, regulējams., 189, 192, 195, 202, 206

### A

Atdaloša traversa, 212, 215, 218  
Atslēga pieslēguma un savienojuma aizsardzības sistēmai, 352  
Augšējā daļa, 126, 164-181, 191  
Augšējā daļa CEE ierīces kontaktligzdai, 125  
Augšējā daļa divvietīgai ierīču kārbai, kanāla augstums 110 mm, 123  
Augšējā daļa divvietīgai ierīču kārbai, kanāla augstums 130 mm, 123  
Augšējā daļa divvietīgai ierīču kārbai, kanāla augstums 150 mm, 123  
Augšējā daļa divvietīgai ierīču kārbai, kanāla augstums 170 mm, 124  
Augšējā daļa divvietīgai ierīču kārbai, kanāla augstums 210 mm, 124  
Augšējā daļa trīsvietīgai ierīču kārbai, kanāla augstums 110 mm, 123  
Augšējā daļa trīsvietīgai ierīču kārbai, kanāla augstums 130 mm, 123  
Augšējā daļa trīsvietīgai ierīču kārbai, kanāla augstums 150 mm, 124  
Augšējā daļa trīsvietīgai ierīču kārbai, kanāla augstums 170 mm, 124  
Augšējā daļa vienvietīgai ierīču kārbai, kanāla augstums 110 mm, 122  
Augšējā daļa vienvietīgai ierīču kārbai, kanāla augstums 130 mm, 123  
Augšējā daļa vienvietīgai ierīču kārbai, kanāla augstums 150 mm, 123  
Augšējā daļa vienvietīgai ierīču kārbai, kanāla augstums 170 mm, 124  
Augšējās daļas skava, 126, 188, 191  
Augšējās daļas skavas kanālam ar platumu 110 mm, 121  
Augšējās daļas skavas kanālam ar platumu 130 mm, 121  
Augšējās daļas skavas kanālam ar platumu 150 mm, 121  
Augšējās daļas skavas kanālam ar platumu 170 mm, 121  
Augšējās daļas skavas kanālam ar platumu 210 mm, 121  
Augšējās daļas skavas kanālam ar platumu 230 mm, 122  
Augšējās daļas skavas kanālam ar platumu 60 mm, 121  
Augšējās daļas skavas kanālam ar platumu 90 mm, 121  
Augšupvērsts plakans leņķa profils, kanāla dziļums 70 mm, 234, 245, 251, 256, 262  
Augšupvērsts plakans leņķa profils, kanāla dziļums 90 mm, 234, 245, 251, 256, 262

### B

Balsta pamatne classic, skārda grīdas plāksnēm, 333

### C

CEE ierīču kārba, 124  
CEE pārejas atloks 16 A, 124  
CEE pārejas atloks 32 A, 125  
CP tikla vads, izpildījums spraudnis - ligzda, 352-353

### D

Datu pārsūtīšanas tehnikas kronšteins, 1/1 moduļa platums, 351  
Datu pārsūtīšanas tehnikas kronšteins, 1/2 moduļa platums, 351  
Datu pārsūtīšanas tehnikas kronšteins, tips A, 1/1 moduļa platums, 353  
Datu pārsūtīšanas tehnikas kronšteins, tips B, 1/1 moduļa platums, 353  
Datu pārsūtīšanas tehnikas kronšteins, tips C, 1/1 moduļa platums, 354  
Datu pārsūtīšanas tehnikas kronšteins, tips EP, 1/1 moduļa, 354  
Datu pārsūtīšanas tehnikas kronšteins, tips F, 1/1 moduļa platums, 354  
Datu pārsūtīšanas tehnikas kronšteins, tips PA, 1/1 moduļa, 355  
Datu pieslēguma modulis ar nesošo plāksni, kat. 5, 350  
Datu pieslēguma modulis ar nesošo plāksni, kat. 5e, ekranēts, 350  
Datu pieslēguma modulis ar nesošo plāksni, kat. 6, 350  
Datu pieslēguma modulis ar nesošo plāksni, kat. 6, ekranēts., 350  
paredzēts 10GbE  
Drošības klipsis, 351  
Dubultais slēdzis, 1/1 moduļa platums, 347

### F

Fiksēšanas skava, 223, 228, 233, 239, 244, 250, 255, 261

### G

Gala elements, 87, 89-90, 92, 94-96, 98-99, 101-114, 116-120, 126, 128-134, 141, 144-145, 147, 149, 151, 153, 195, 212, 215, 218, 270, 273, 276, 279, 282, 285, 288, 291, 294, 297, 300, 303  
Gala elements kreisajā pusē, 158, 160, 190, 193, 202, 206  
Gala elements labajā pusē, 158, 160, 190, 193, 203, 207  
Gala elements, kanāla dziļums 70 mm, 226, 231, 236, 242, 247, 252, 258, 264  
Gala elements, kanāla dziļums 90 mm, 226, 231, 236, 242, 247, 253, 258, 264  
Galvenā plate Aura sērijai, tainstūra veida ar standarta, 356  
caurejamību  
Grīdas kanāls, tips 2650, 161  
Grīdas konsole, 309  
Grīdas plāksne, paredz. ISS110100F, 330  
Grīdas plāksne, paredz. ISS140100F, 332  
Grīdas plāksne, paredz. ISS140110, 326  
Grīdas plāksne, paredz. ISS70110, 324  
Grīdas plāksne, paredz. ISS90110, 325  
Grīdas plāksne, paredz. ISS070140, 322  
Grīdas plāksne, paredz. ISSRM45F, 328  
Grīdas plāksne, paredz. ISST70140, 321  
Grīdas plāksne, paredz. ISST70140B, 323  
Griestu vāks, 324  
Griestu vāks, paredz. ISS 120, 320  
Griestu vāks, paredz. ISS 140110, 326  
Griestu vāks, paredz. ISS 140220, 327  
Griestu vāks, paredz. ISS110100F, 330  
Griestu vāks, paredz. ISS110100R, 329  
Griestu vāks, paredz. ISS140100F, 332  
Griestu vāks, paredz. ISS140100R, 331  
Griestu vāks, paredz. ISS90110, 325  
Griestu vāks, paredz. ISS070140, 322  
Griestu vāks, paredz. ISSRM45, 328  
Griestu vāks, paredz. ISSRM45F, 329  
Griestu vāks, paredz. ISST70140, 322  
Griestu vāks, paredz. ISST70140B, 324  
Gumijas paliktnis, paredz. ISS 140110, 326  
Gumijas paliktnis, paredz. ISS70110, 324  
Gumijas paliktnis, paredz. ISS90110, 325  
Gumijas paliktnis, paredz. ISS070140, 322  
Gumijas paliktnis, paredz. ISSRM45, 328  
Gumijas paliktnis, paredz. ISSRM45F, 329  
Gumijas paliktnis, paredz. ISST70140, 321  
Gumijas paliktnis, paredz. ISST70140B, 323

leibūvējama vienība, 358  
 ledzenams dibelis, 125  
 lekšējā stūra līkuma rādiuss, 189  
 lekšējā stūra līkuma rādiuss., 192, 195, 201, 205  
 lekšējā stūra profils, kanāla dziļums 90 mm, 230  
 lekšējā stūra skrūve, 130-134, 158, 160  
 lekšējais stūra profils, 141, 143, 145, 147, 149, 151, 153  
 lekšējais stūris, 86, 88, 91, 93, 95, 97, 99-100, 102-115, 117-120, 129, 189, 192, 194-195, 201, 205, 212, 215, 218, 269, 272, 275, 278, 281, 284, 287, 290, 294, 297, 299, 302  
 lekšējais stūris, kanāla dziļums 70 mm, 225, 230, 235, 241  
 lekšējais stūris, kanāla dziļums 90 mm, 225, 235, 241  
 lekšējais stūris., 205  
 lerīces kontaktlīgzda, 122  
 lerīces statīvs, 159, 161  
 lerīču montāžas kanāls Rapid 45, tips GEK-A 53100, 200  
 lerīču montāžas kanāls Rapid 45, tips GEK-A 53160, 204  
 lerīču montāžas kanāls Rapid 45, tips GEK-K 53100, 188  
 lerīču montāžas kanāls Rapid 45, tips GEK-K 53160, 191  
 lerīču montāžas kanāls Rapid 45, tips GEK-K 53160-3, 194  
 lerīču montāžas kanāls, kanāla dziļums 70 mm, 222, 227, 232, 238, 243, 249, 254, 260  
 lerīču montāžas kanāls, kanāla dziļums 90 mm, 222, 227, 232, 238, 243, 249, 254, 260  
 lerīču montāžas kanāls, tips GEK-A 100213, 301  
 lerīču montāžas kanāls, tips GEK-A 70110, 268  
 lerīču montāžas kanāls, tips GEK-A 70133, 274  
 lerīču montāžas kanāls, tips GEK-A 70213, 298  
 lerīču montāžas kanāls, tips GEK-A 90110, 271  
 lerīču montāžas kanāls, tips GEK-A 90133, 277  
 lerīču montāžas kanāls, tips GEK-AA 70173, 280  
 lerīču montāžas kanāls, tips GEK-AA 70173D, 292  
 lerīču montāžas kanāls, tips GEK-AA 70213, 286  
 lerīču montāžas kanāls, tips GEK-AA 90173, 283  
 lerīču montāžas kanāls, tips GEK-AA 90173D, 295  
 lerīču montāžas kanāls, tips GEK-AA 90213, 289  
 lerīču montāžas kanāls, tips GK70110, 210  
 lerīču montāžas kanāls, tips GK70130, 213  
 lerīču montāžas kanāls, tips GK70170, 216  
 lerīču montāžas kārba CEE ar kontaktlīgzdu CEE 16 A, 358  
 lerīču montāžas kārba CEE ar kontaktlīgzdu CEE 32 A, 358  
 lerīču montāžas kārba, divvietīga, 210, 213, 216, 222, 227, 232, 238, 243, 249, 254, 260, 268, 271, 274, 277, 280, 283, 286, 289, 292, 295, 298, 301, 333, 337  
 lerīču montāžas kārba, divvietīga/trisvietīga, Modul 45, 340  
 lerīču montāžas kārba, trisvietīga, Modul 45, 333, 337  
 lerīču montāžas kārba, vienvietīga, 210, 213, 216, 222, 227, 232, 238, 243, 249, 254, 260, 268, 271, 274, 277, 280, 283, 286, 289, 292, 295, 298, 301, 333, 337  
 lerīču montāžas kārba, vienvietīga, Modul 45, 333, 337, 340  
 lespraužams aizsargs, paredzēts RJ45, 352  
 levades kanāls, 315  
 levilkšanas instruments, 333  
 Instalācijas kolonna, tips ISS110100F, 330  
 Instalācijas kolonna, tips ISS110100R, 329  
 Instalācijas kolonna, tips ISS140100F, 331  
 Instalācijas kolonna, tips ISS140100R, 331  
 Instalācijas kolonna, tips ISS140110, 326  
 Instalācijas kolonna, tips ISS140220, 327  
 Instalācijas kolonna, tips ISS70110, 324  
 Instalācijas kolonna, tips ISS90110, 325  
 Instalācijas kolonna, tips ISSHS2D120, 336  
 Instalācijas kolonna, tips ISSO70140, 322  
 Instalācijas kolonna, tips ISSRHSM45, 336  
 Instalācijas kolonna, tips ISSRM45, 327  
 Instalācijas kolonna, tips ISSRM45F, 328  
 Instalācijas kolonna, tips ISST70140, 321  
 Instalācijas vadu kanāls, tips 100100, 178, 181  
 Instalācijas vadu kanāls, tips 10037, 177, 180  
 Instalācijas vadu kanāls, tips 10050, 177, 180  
 Instalācijas vadu kanāls, tips 10075, 177, 181

Instalācijas vadu kanāls, tips 25025, 174  
 Instalācijas vadu kanāls, tips 37025, 174  
 Instalācijas vadu kanāls, tips 37037, 174  
 Instalācijas vadu kanāls, tips 50025, 174  
 Instalācijas vadu kanāls, tips 50037, 175, 182  
 Instalācijas vadu kanāls, tips 50050, 175, 182  
 Instalācijas vadu kanāls, tips 50075, 175, 182  
 Instalācijas vadu kanāls, tips 75025, 175, 179  
 Instalācijas vadu kanāls, tips 75037, 176, 179, 182  
 Instalācijas vadu kanāls, tips 75050, 176, 179, 182  
 Instalācijas vadu kanāls, tips 75075, 176, 179, 182  
 Instalācijas vadu kanāls, tips 75100, 176, 180, 182  
 Instalācijas vadu kanāls, tips 75125, 177, 180, 183  
 Instalācijas vadu kanāls, tips LK4 15015, 164  
 Instalācijas vadu kanāls, tips LK4 30015, 164  
 Instalācijas vadu kanāls, tips LK4 30025, 164  
 Instalācijas vadu kanāls, tips LK4 40025, 164  
 Instalācijas vadu kanāls, tips LK4 40040, 165  
 Instalācijas vadu kanāls, tips LK4 40060, 165  
 Instalācijas vadu kanāls, tips LK4 40080, 165  
 Instalācijas vadu kanāls, tips LK4 40100, 165  
 Instalācijas vadu kanāls, tips LK4 60015, 166  
 Instalācijas vadu kanāls, tips LK4 60025, 166  
 Instalācijas vadu kanāls, tips LK4 60040, 166  
 Instalācijas vadu kanāls, tips LK4 60060, 166  
 Instalācijas vadu kanāls, tips LK4 60080, 167  
 Instalācijas vadu kanāls, tips LK4 60100, 167  
 Instalācijas vadu kanāls, tips LK4 60120, 167  
 Instalācijas vadu kanāls, tips LK4 80025, 167  
 Instalācijas vadu kanāls, tips LK4 80040, 168  
 Instalācijas vadu kanāls, tips LK4 80060, 168  
 Instalācijas vadu kanāls, tips LK4 80080, 168  
 Instalācijas vadu kanāls, tips LK4 80100, 168  
 Instalācijas vadu kanāls, tips LK4 80120, 169  
 Instalācijas vadu kanāls, tips LK4/N 60015, 170  
 Instalācijas vadu kanāls, tips LK4/N 60025, 170  
 Instalācijas vadu kanāls, tips LK4/N 60040, 170  
 Instalācijas vadu kanāls, tips LK4/N 60060, 170  
 Instalācijas vadu kanāls, tips LK4/N 60080, 171  
 Instalācijas vadu kanāls, tips LK4/N 60100, 171  
 Instalācijas vadu kanāls, tips LK4/N 60120, 171  
 Instalācijas vadu kanāls, tips LK4/N 80025, 171  
 Instalācijas vadu kanāls, tips LK4/N 80040, 172  
 Instalācijas vadu kanāls, tips LK4/N 80060, 172  
 Instalācijas vadu kanāls, tips LK4/N 80080, 172  
 Instalācijas vadu kanāls, tips LK4/N 80100, 172  
 Instalācijas vadu kanāls, tips LK4/N 80120, 173

## K

Kabeļa izvads, 1/1 moduļa platums, 349  
 Kabeļu nostiepes fiksators, 210, 213, 216, 223, 228, 233, 239, 244, 250, 255, 261, 268, 271, 274, 277, 280, 283, 286, 289, 292, 295, 298, 301, 340, 344, 346  
 Kanāla augšējā daļa, plastmasas, gluda, 255, 261  
 Kanāla augšējā daļa, plastmasas, teknes veida, 233, 255, 261  
 Kanāla augšējā daļa, tērauda loksnes, 255, 261  
 Kanāla skavas, 155, 212, 215, 218, 226, 231, 236, 242, 247, 253, 258, 264  
 Kanāla skavas funkciju nodrošināšanai E30 - E90, 148  
 Kanāla vāks, 188, 194  
 Kanāla vāks, gluds, 210, 213, 216  
 Kanāla vāks, plastmasas, gluds, 223, 228, 233, 239, 244  
 Kanāla vāks, rievots, 211, 214, 217, 223, 228, 239, 244  
 Kanāla vāks, tērauda loksnes, 223, 228, 233, 239, 244  
 Kanāla vāks, tērauda loksnes, sliede 50, 250  
 Kanāla vāks, tērauda loksnes, sliede 80, 250  
 Kanāla vāks., 200  
 Kanāls, tips LKM 20020, 138  
 Kanāls, tips LKM 20030, 139  
 Kanāls, tips LKM 30030, 140

## K

Kanāls, tips LKM 40040, 141  
Kanāls, tips LKM 40060, 143  
Kanāls, tips LKM 60060, 145  
Kanāls, tips LKM 60100, 147  
Kanāls, tips LKM 60150, 149  
Kanāls, tips LKM 60200, 151  
Kanāls, tips LKM 80080, 153  
Kanāls, tips WDK 100130, 118  
Kanāls, tips WDK 10020, 86  
Kanāls, tips WDK 100230, 120  
Kanāls, tips WDK 10030, 88  
Kanāls, tips WDK 15015, 90  
Kanāls, tips WDK 15030, 91  
Kanāls, tips WDK 15040, 93  
Kanāls, tips WDK 20020, 95  
Kanāls, tips WDK 20035, 96  
Kanāls, tips WDK 20050, 97  
Kanāls, tips WDK 25025, 99  
Kanāls, tips WDK 25040, 100  
Kanāls, tips WDK 30030, 102  
Kanāls, tips WDK 30045, 103  
Kanāls, tips WDK 40040, 104  
Kanāls, tips WDK 40060, 105  
Kanāls, tips WDK 40090, 106  
Kanāls, tips WDK 40110, 107  
Kanāls, tips WDK 60060, 108  
Kanāls, tips WDK 60090, 109  
Kanāls, tips WDK 60110, 111  
Kanāls, tips WDK 60130, 112  
Kanāls, tips WDK 60150, 113  
Kanāls, tips WDK 60170, 114  
Kanāls, tips WDK 60210, 115  
Kanāls, tips WDK 60230, 110  
Kanāls, tips WDK 80170, 119  
Kanāls, tips WDK 80210, 117  
Kanāls, tips WDK-H 20020, 128  
Kanāls, tips WDK-H 30045, 129  
Kanāls, tips WDK-H 40060, 130  
Kanāls, tips WDK-H 40061, 131  
Kanāls, tips WDK-H 60090, 132  
Kanāls, tips WDK-H 60110, 133  
Kanāls, tips WDK-H 60150, 134  
Kanāls, tips WDK-N 10020, 86  
Kanāls, tips WDK-N 10030, 88  
Kanāls, tips WDK-N 15030, 91  
Kanāls, tips WDK-N 15040, 93  
Kanāls, tips WDK-N 20050, 97  
Kanāls, tips WDK-N 25040, 100  
Knaibles, 184  
Kodējošā tapa, 344  
Komutācijas kabelis, izpildījums spraudnis - spraudnis, 352  
Kontaktligzda ar zemējuma kontaktu 0° – kodēts izpildījums, 343  
Kontaktligzda ar zemējuma kontaktu 33°, 341  
Kontaktligzda ar zemējuma kontaktu 33° – kodēts izpildījums, 343-344  
Kontaktligzda ar zemējuma kontaktu 0°, 340-341  
Kontaktligzda ar zemējuma kontaktu, 0°, 341-342  
Kontaktligzda ar zemējuma kontaktu, 33°, 342  
Kontaktligzda, Dānijas standarts, 0°, 344  
Kontaktligzda, Šveices standarts, 0°, 344  
Kontaktligzdas bloks ar pamatni piezīmēm, divvietīgs, 357  
Kontaktligzdas bloks ar pamatni piezīmēm, trīsvietīgs, 358  
Kontaktligzdas bloks ar pamatni piezīmēm, vienvietīgs, 357  
Kontaktligzdas bloks, divvietīgs, 357  
Kontaktligzdas bloks, trīsvietīgs, 357  
Kontaktligzdas bloks, vienvietīgs, 357  
Konvekcijas režģa profils, 309  
Konvektora apšuvums, 309  
Krustojums, 190, 193, 202, 206  
Krustslēdzis, 1/1 moduļa platums, 347

## L

Lejupvērsts plakans leņķa profils, 188, 191, 201, 205, 269, 272, 275, 278, 281, 284, 287, 290, 293, 296, 299, 302  
Lejupvērsts plakans leņķa profils, kanāla dziļums 70 mm, 235, 246, 251, 257, 263  
Lejupvērsts plakans leņķa profils, kanāla dziļums 90 mm, 235, 246, 251, 257, 263  
Līmspīles, 307  
Lokanās caurules savienojums, paredz. ISS110100F, 330  
Lokanās caurules savienojums, paredz. ISS140100F, 332  
Lokanās caurules savienojums, paredz. ISSRM45F, 328

## M

Malu drošības gredzens, 138-140, 142, 144, 146, 148, 150, 152, 154  
Mehāniskis un vizuāls iespraužams aizsargs, 351  
Minikanāls ar limplēvi un šarnīra augšdaļu, MD12, 84  
Minikanāls ar limplēvi un šarnīra augšdaļu, MD17, 85  
Minikanāls ar limplēvi un šarnīra augšdaļu, MD4, 84  
Minikanāls ar limplēvi un šarnīra augšdaļu, MD7, 84  
Minikanāls ar limplēvi, M11, 84  
Minikanāls ar limplēvi, M7, 84  
Minikanāls ar limplēvi, M9, 84  
Modul 45connect kontaktligzda ar zemējuma kontaktu 33°, 345  
divvietīga  
Modul 45connect kontaktligzda ar zemējuma kontaktu 33°, 345  
trīsvietīga  
Modul 45connect kontaktligzdas 33°, divvietīgas, 345  
Modul 45connect kontaktligzdas 33°, trīsvietīgas, 345  
Montāžas balstis datu pārsūtīšanai un Modul 45-connect, 340  
Montāžas balsts, tērauda loksne, ar augšējo daļu PVC, 318  
Montāžas balsts, tērauda loksne, ar tērauda loksnes augšējo daļu, 318  
Montāžas balsts, tips ISS120, 320  
Montāžas balsts, tips ISSHS140250, 335  
Montāžas balsts, tips ISSHS140500, 335  
Montāžas balsts, tips ISSHS140700, 335  
Montāžas balsts, tips ISSHS4, 334  
Montāžas balsts, tips ISSHS6, 336  
Montāžas balsts, tips ISSHSO270140, 335  
Montāžas balsts, tips ISSHSO70140, 335  
Montāžas balsts, tips ISST70140B, 323  
Montāžas un savienojuma profils konvekcijas režģiem, kanāla, 307  
dziļums 70 mm  
Montāžas un savienojuma profils konvekcijas režģiem, kanāla, 307  
dziļums 90 mm  
Montāžas un savienojuma profils konvektora apšuvumam, kanāla, 308  
dziļums 70 mm  
Montāžas un savienojuma profils konvektora apšuvumam, kanāla, 309  
dziļums 90 mm

## N

Nesošā sliede, bez perforējuma, 185  
Nesošā sliede, perforēta, 185  
Nosedzošais panelis, 318  
Nosedzošais rāmis S990 ar pamatni piezīmēm, divvietīgs, 355  
Nosedzošais rāmis S990 ar pamatni piezīmēm, divvietīgs, 356  
taisnstūra veida  
Nosedzošais rāmis S990 ar pamatni piezīmēm, trīsvietīgs, 356  
Nosedzošais rāmis S990 ar pamatni piezīmēm, trīsvietīgs, 356  
taisnstūra veida  
Nosedzošais rāmis S990, divvietīgs, 355  
Nosedzošais rāmis S990, trīsvietīgs, 355  
Nosedzošais rāmis sērijai Aura, taisnstūra veida, 356  
Nosedzošais rāmis S990 ar pamatni piezīmēm, vienvietīgs, 355  
Nosedzošais rāmis S990 ar pamatni piezīmēm, vienvietīgs, 356  
taisnstūra veida  
Nosedzošais rāmis S990, vienvietīgs, 355  
Nosedzošais rāmis sērijai Aura, 356  
Noslēgts vāks, 1/1 moduļa platums, 350  
Noslēgts vāks, 1/2 moduļa platums, 350

## O

Optiskā kabeļa savienojums ar nesošo plāksni, 350

**P**

Pamatnes statīvs, 308  
 Pārsega profils, paredz. ISS 120, 320  
 Pārslēdzis, 1/1 moduļa platums, 346-347  
 Pārslēdzis, 1/2 moduļa platums, 346-347  
 Pārsprieguma aizsardzības modulis, akustisks signāls, 348  
 Pārsprieguma aizsargierīce, 1/2 moduļa platums, akustisks signāls, 348  
 Pārsprieguma aizsargierīce, 1/2 moduļa platums, optisks signāls, 348  
 Perforators, 196  
 Pieslēguma adapteris, taisns, ligzda, 346  
 Pieslēguma adapteris, taisns, spraudnis, 345  
 Pieslēguma adapteris, U formas, spraudnis, 346  
 Pieslēguma un savienojuma aizsardzība, 352  
 Plakanā leņķa profila augšējā daļa, alumīnijs, sliede 50, 294  
 Plakanā leņķa profila augšējā daļa, alumīnijs, sliede 80, 294  
 Plakanā leņķa profila augšējā daļa, sliede 50, 252  
 Plakanā leņķa profila līkuma rādiuss, 189, 192, 194, 201, 205  
 Plakanā leņķa profila vāks, 129-134  
 Plakanā leņķa profila vāks, alumīnijs, sliede 50, 297  
 Plakanā leņķa profila vāks, alumīnijs, sliede 80, 297  
 Plakanā leņķa vāks, alumīnijs, 269, 272, 275, 278, 281, 284, 287, 290, 299, 302  
 Plakanā leņķa vāks, plastmasa, gluda, 225, 235, 241, 246, 257, 263  
 Plakanā leņķa vāks, plastmasa, gluds., 211, 214, 217, 230  
 Plakanā leņķa vāks, plastmasa, rienvots., 212, 215, 218, 225, 230, 235, 241, 246, 263  
 Plakanā leņķa vāks, plastmasa, teknes veida, 257  
 Plakanā leņķa vāks, tērauda loksne, 225, 230, 235, 241, 246, 257, 263  
 Plakanā leņķa vāks, tērauda loksne, sliede 80, 252  
 Plakans leņķa profils, 141, 143, 145, 147, 149, 151, 153, 194, 211, 214, 217  
 Plakans leņķa profils, augšupvērsts, 188, 191, 201, 205, 269, 272, 275, 278, 281, 284, 287, 290, 293, 296, 299, 302  
 Plakans leņķa profils, kanāla dziļums 70 mm, 224, 229, 240  
 Plakans leņķa profils, kanāla dziļums 90 mm, 224, 230, 240  
 Plastmasas kniežu instruments, 184  
 Potenciālu izlīdzināšanas kontaktligzda, 1/1 moduļa platums, 349  
 Priekšējais pārsegs, 126  
 Profilu savienotājs, horizontāls, 307  
 Profilu savienotājs, vertikāls, 308

**S**

Salaiduma vietu pārsegums, 86, 88, 91, 93, 97, 100, 158, 160, 188, 191, 194, 201, 205  
 Salaiduma vietu pārsegums, kanāla dziļums 70 mm, 223, 228, 233, 239, 244, 250, 255, 261  
 Salaiduma vietu pārsegums, kanāla dziļums 90 mm, 223, 229, 233, 239, 244, 250, 255, 261  
 Salaiduma vietu savienotājs, 138-141, 143, 145, 147, 149, 151, 153, 200, 204  
 Samazināšanas ietvars no RJ45 uz RJ11/RJ12, 351

**Š**

Šarnīra putekļu sargs, 351

**S**

Savienojuma adapteris, 346  
 Savienojuma profils kanālam ar augstumu 170 mm, 306  
 Savienojuma profils kanālam ar augstumu 210 mm, 306  
 Savienojums, 210, 213, 216, 268, 271, 274, 277, 280, 283, 286, 289, 292, 295, 298, 301  
 Savienojums, kanāla dziļums 70 mm, 222, 227, 232, 238, 243, 249, 254, 260  
 Savienojums, kanāla dziļums 90 mm, 222, 227, 232, 238, 243, 249, 254, 260  
 Savilcējtapas, 309  
 Sienas gala pārsegs, alumīnijs, atvērts, 70110, 312  
 Sienas gala pārsegs, alumīnijs, atvērts, 70130, 312  
 Sienas gala pārsegs, alumīnijs, atvērts, 70170, 313  
 Sienas gala pārsegs, alumīnijs, atvērts, 70210, 313  
 Sienas gala pārsegs, alumīnijs, atvērts, 90110, 312  
 Sienas gala pārsegs, alumīnijs, atvērts, 90130, 313  
 Sienas gala pārsegs, alumīnijs, atvērts, 90170, 313  
 Sienas gala pārsegs, alumīnijs, atvērts, 90210, 313  
 Sienas gala pārsegs, alumīnijs, slēgts, 70110, 313  
 Sienas gala pārsegs, alumīnijs, slēgts, 70130, 314

**S**

Sienas gala pārsegs, alumīnijs, slēgts, 70170, 314  
 Sienas gala pārsegs, alumīnijs, slēgts, 70210, 314  
 Sienas gala pārsegs, alumīnijs, slēgts, 90110, 314  
 Sienas gala pārsegs, alumīnijs, slēgts, 90130, 314  
 Sienas gala pārsegs, alumīnijs, slēgts, 90170, 314  
 Sienas gala pārsegs, alumīnijs, slēgts, 90210, 315  
 Sienas gala pārsegs, PVC, atvērts, 70110, 309  
 Sienas gala pārsegs, PVC, atvērts, 70130, 310  
 Sienas gala pārsegs, PVC, atvērts, 70170, 310  
 Sienas gala pārsegs, PVC, atvērts, 70210, 310  
 Sienas gala pārsegs, PVC, atvērts, 90110, 310  
 Sienas gala pārsegs, PVC, atvērts, 90130, 310  
 Sienas gala pārsegs, PVC, atvērts, 90170, 310  
 Sienas gala pārsegs, PVC, atvērts, 90210, 311  
 Sienas gala pārsegs, PVC, slēgts, 70110, 311  
 Sienas gala pārsegs, PVC, slēgts, 70130, 311  
 Sienas gala pārsegs, PVC, slēgts, 70170, 311  
 Sienas gala pārsegs, PVC, slēgts, 70210, 312  
 Sienas gala pārsegs, PVC, slēgts, 90110, 311  
 Sienas gala pārsegs, PVC, slēgts, 90130, 311  
 Sienas gala pārsegs, PVC, slēgts, 90170, 312  
 Sienas gala pārsegs, PVC, slēgts, 90210, 312  
 Sienas konsoles adapteris, paredz. GK, kanāla augstums 110 mm, 306  
 Sienas konsoles adapteris, paredz. GK, kanāla augstums 130 mm, 306  
 Sienas konsoles adapteris, paredz. GK, kanāla augstums 170 mm, 306  
 Skaņas aizsargbarjera, 315  
 Skaņas aizsargbarjera, metros mērāmi izstrādājumi, 315

**Š**

Šķēres WDK kanāliem, slīps griezumus, 85  
 Šķēres WDK kanāliem, taisns griezumus, 85

**S**

SKL grīdlistu kanāls, tips SKL 50 D, 158  
 SKL grīdlistu kanāls, tips SKL 70 D, 160  
 Slēdzis, 1/1 moduļa platums, 347  
 Slēdzis, 1/2 moduļa platums, 346  
 Spaiļu stiprinājums, 319  
 Spraišļa kniede, KSN 1, 184  
 Spraišļa kniede, KSN 2, 184  
 Starpliķa, 185  
 Starpliķa skārda grīdas plāksnei, 333  
 Starpsiena, 155, 188, 191, 194, 200, 204  
 Starpsiena kanālam ar augstumu 100 mm, 122  
 Starpsiena kanālam ar augstumu 40 mm, 122  
 Starpsiena kanālam ar augstumu 60 mm, 122  
 Starpsiena kanālam ar augstumu 80 mm, 122  
 Starpsiena, paredz. ISS 120, 320  
 Stiprinājuma konsoles, 306  
 Stiprinājuma leņķis, paredz. ISST70140, 321  
 Stiprinājuma leņķis, paredz. ISST70140B, 323

**T**

T un krustveida detaļu vāks, 112-113, 129-134  
 T veida un krustveida savienojums, 104  
 T veida detaļa, 141, 143, 145, 147, 149, 151, 153, 195, 212, 215, 218, 270, 273, 276, 279, 282, 285, 288, 291, 294, 297, 300, 303  
 T veida detaļa, augšupvērsta, 190, 193, 202, 206  
 T veida detaļa, kanāla dziļums 70 mm, 225, 230, 236, 241, 247, 252, 258, 264  
 T veida detaļa, kanāla dziļums 90 mm, 226, 231, 236, 241, 247, 252, 258, 264  
 T veida detaļa, lejupvērsta, 190, 193, 202, 206  
 T veida savienojums, 86, 88, 92, 94-95, 97, 99, 101-103  
 T veida un krustveida detaļu vāks, 114-115, 117-120  
 T veida un krustveida savienojums, 105-111  
 Taisnā leņķa pagrieziens, 88, 91, 93, 95, 97, 99-100, 102-115, 117-120  
 Taisnā leņķa pagrieziens, 86  
 Tālrūpa pieslēguma kārba, 1/1 moduļa platums, 349  
 Tērauda loksnes starpsiena, kanāla dziļums 70 mm, 226, 231, 236, 242, 247, 253, 258, 264

## Alfabētiskais saturs rādītājs

### T

Tērauda loksnes starpsiena, kanāla dziļums 90 mm, 226, 231, 236, 242, 247,  
253, 258, 264

### U

U profila sliede, bez perforējuma, 185  
U profila sliede, perforēta, 185

### V

Vadu turētājs, 143, 155  
Vadu turētājs, paredz. tipam LK4 un LK4/N, 184  
Vadu turētājs, paredz. tipam LKV un LKV/N, 184  
Vadu turētājs, paredz. tipam LKV/H, 184  
Vāks, 204  
Vāks, alumīnija, 268, 271, 274, 277, 280, 283, 286, 289, 298, 301  
Vienkāršots iekšējā stūra profils, kanāla dziļums 70 mm, 246, 252, 257, 263  
Vienkāršots iekšējā stūra profils, kanāla dziļums 90 mm, 246, 252, 257, 263

### Ž

Žalūziju slēdzis, 1/1 moduļa platums, 347  
Žalūziju taustiņslēdzis, 1/1 moduļa platums, 347

### Z

Zemējuma spaiļes, 200, 204  
Zemējuma vads, 200, 204

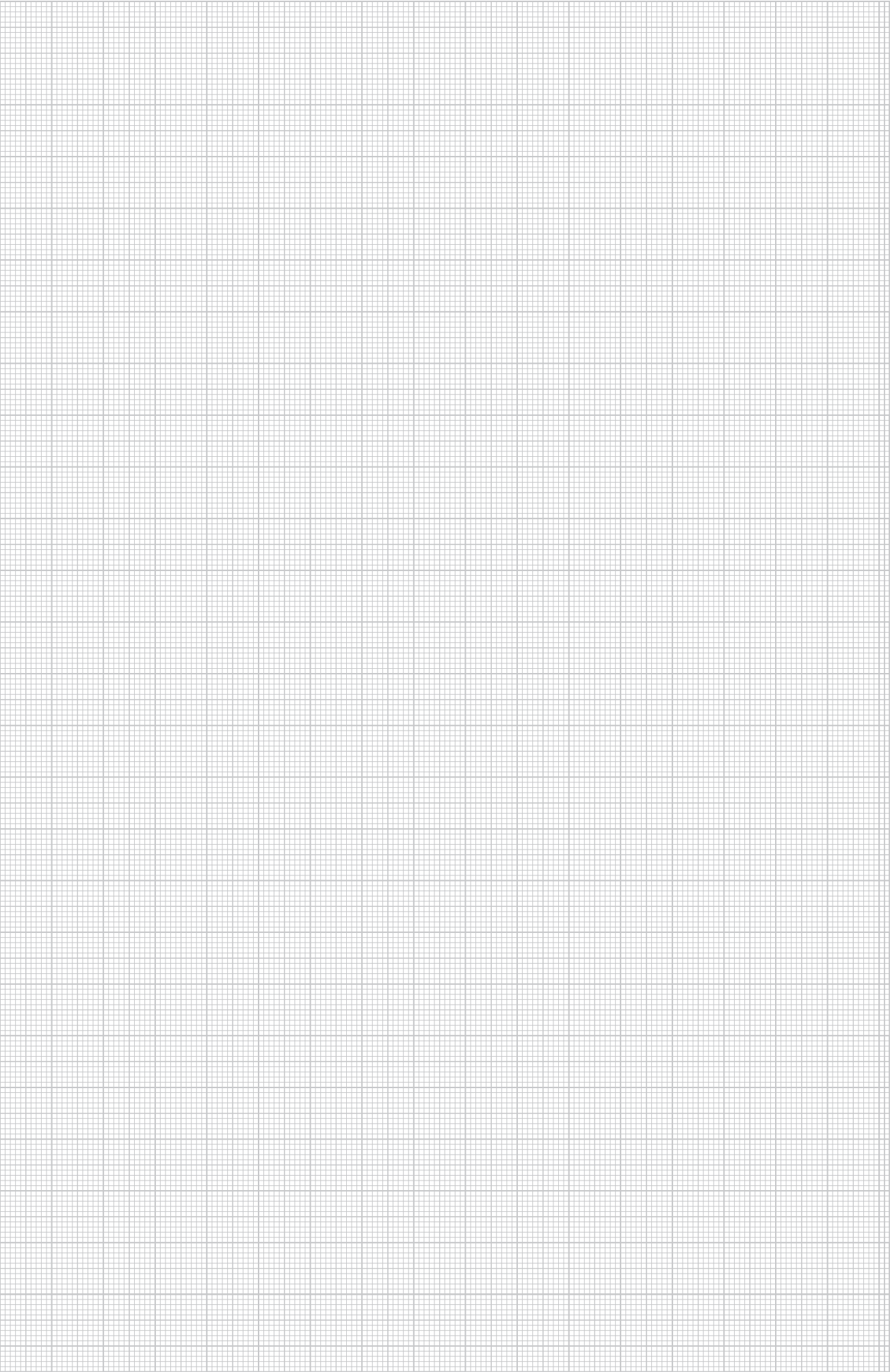

# Numeratīvs satura rādītājs

EAN numura uzbūve: valsts kods 40

ražotāja kods 1219 (art. numuriem, kas sākas ar 0: 1010)

individuālais EAN-C 5647589

EAN-C.	Art.-Nr.	Cena	Lapa	EAN-C.	Art.-Nr.	Cena	Lapa	EAN-C.	Art.-Nr.	Cena	Lapa	EAN-C.	Art.-Nr.	Cena	Lapa
5044291	1115 05 7	€/100 m	185	6024070	6023 04 5	€/gab.	112	6667512	6026 40 0	€/m	99	5273417	6107 27 2	€/gab.	356
5044352	1115 06 5		185	6024193	6023 06 1		114	6030255	6026 41 9		99	5273424	6107 27 8		356
5045434	1115 65 0		185	6192618	6023 08 1		189	6030316	6026 42 7		99	5273462	6107 37 2		356
5045496	1115 66 9		185	6192670	6023 08 5		189	6030439	6026 44 3		100	5273479	6107 37 8		356
				6192731	6023 08 9		189	6030491	6026 45 1		100				
								6667574	6026 79 6		102				
5669197	2351 05 6	€/100	125	6024315	6023 09 6	€/m	122	6332953	6026 81 8	€/m	102	6292578	6116 02 7	€/m	188
				6024377	6023 11 8		122	6333011	6026 82 6		102	6292516	6116 05 1		191
								6667635	6026 84 2		103	5391630	6116 07 3		194
				6024438	6023 12 6	€/gab.	115	6640874	6026 85 0	€/m	103	6708970	6116 10 8	€/gab.	188
5080886	5092 45 1	€/gab.	348	6024551	6023 14 2		106	6640935	6026 86 9		103				
				6024919	6023 20 7		122	6030675	6026 98 2		122	6176236	6116 11 6		188
				6025039	6023 22 3		108	6030736	6026 99 0		122	6441259	6116 15 0		188
				6025459	6023 31 2	€/m	105					6183739	6116 15 4		201
6362530	6020 80 1	€/m	161	6025572	6023 33 9		107	6667697	6027 01 6	€/100	104	5391647	6116 16 3		194
								6667758	6027 02 4		105	5391913	6116 16 7		190
6016273	6020 88 7		105	6026111	6023 50 9	€/100	121	6667819	6027 03 2		106	5391920	6116 16 9		202
6016334	6020 89 5		106	6026173	6023 51 7		121	6667871	6027 04 0		107	5391968	6116 17 2		193
6016396	6020 90 9		107	6026234	6023 52 5		121	6667994	6027 10 5		108	5391975	6116 17 4		206
				6637874	6023 53 3		121	6668052	6027 11 3		109	5391982	6116 18 0		190
6016877	6021 01 8		106	6026296	6023 54 1		121	6668113	6027 12 1		111	5392026	6116 18 1		202
6016990	6021 03 4		107	6026357	6023 57 6		121	6668175	6027 14 8		112	5392033	6116 18 4		193
		€/gab.		6639250	6023 58 4		122	6668236	6027 15 6		113	5392040	6116 18 5		206
6017171	6021 09 3		106					6668298	6027 16 4		114	5391654	6116 19 3		195
6017652	6021 19 0		106			€/gab.		6668359	6027 17 2		115	5428688	6116 20 1		194
6018253	6021 33 6		106	6027132	6024 00 9		124	6668410	6027 18 0		110	5391661	6116 20 3		195
6018857	6021 49 2		105	6027255	6024 02 5		124	6668472	6027 22 9		119	6709038	6116 20 5		189
6018918	6021 50 6		106	6027316	6024 03 3		125	6668533	6027 23 7		117	6183678	6116 21 0		201
6018970	6021 51 4		107	6638116	6024 43 2		113	6668595	6027 24 5		118	6192793	6116 21 3		189
6019212	6021 69 7		105	6639496	6024 44 0		110	6668656	6027 25 3		120	6440955	6116 22 1		192
6019274	6021 70 0		107	6027491	6024 46 7		119					6184699	6116 22 6		205
6019335	6021 71 9		105	6027552	6024 47 5		117	6669257	6028 15 2	€/gab.	126	6192977	6116 24 8		192
6019397	6021 72 7		107	6027613	6024 48 3		118	6773893	6028 18 7		126	5428695	6116 26 1		195
6019458	6021 73 5		105	6025097	6024 50 5		120					5391678	6116 26 3		195
6019519	6021 74 3		107	6638291	6024 52 1		113	6628216	6028 40 3		85	6441013	6116 26 4		189
		€/m		6639670	6024 54 8		110	6628278	6028 41 1		85	6184033	6116 26 9		202
6019816	6021 84 0		111	6027675	6024 56 4		119					6192915	6116 27 2		189
6019878	6021 85 9		112	6027736	6024 57 2		117					6616879	6116 28 0		192
6019939	6021 86 7		114	6027798	6024 58 0		118	5364139	6106 67 1		343	6184811	6116 28 5		206
6019991	6021 87 5		115	6638475	6024 59 9		113	5364146	6106 67 3		343	6193158	6116 29 4		192
6637577	6021 88 3		113	6639854	6024 60 2		110	5364177	6106 67 5		343	6441075	6116 30 2		190
6638956	6021 89 1		110	6027859	6024 61 0		119	5364184	6106 67 7		343	6184095	6116 30 7		202
6020119	6021 91 3		109	6027910	6024 62 9		117	5364191	6106 67 9		343	6441136	6116 32 9		193
6020171	6021 94 8		108	6027972	6024 63 7		118	5364207	6106 68 1		343	6184873	6116 33 4		206
				6501311	6024 65 3		120	5364238	6106 68 3		343	6616930	6116 35 3		190
6020232	6022 00 6		109	6501915	6024 68 8		120	5364245	6106 68 5		343	6184217	6116 35 8		203
6020294	6022 01 4		111	6501670	6024 71 8		120	5364252	6106 68 7		343	6441198	6116 38 8		193
6020355	6022 02 2		112	6638659	6024 76 9		113	5364269	6106 68 9		343	6184934	6116 39 3		207
6637515	6022 03 0		113	6640034	6024 77 7		110	5364306	6106 69 1		343	5391685	6116 40 3		195
6020416	6022 04 9		114	6028030	6024 79 3		119	5364313	6106 69 3		343	6184330	6116 41 8		188
6638895	6022 05 7		110	6028092	6024 80 7		117	5364320	6106 69 5		343	6184996	6116 43 4		191
6020478	6022 06 5		115	6028153	6024 81 5		118	5364368	6106 69 7		343	6184514	6116 46 4		188
		€/gab.		6637935	6024 82 3		113	5364375	6106 69 9		343	6191239	6116 48 0		191
6020539	6022 07 3		108	6639311	6024 83 1		110	5364382	6106 70 1		343	5391692	6116 49 3		194
6020713	6022 11 1		109	6028214	6024 85 8		119	5364412	6106 70 3		343	5391883	6116 49 5		190
6020836	6022 14 6		111	6028276	6024 87 4		117	5364429	6106 70 5		343	5391890	6116 49 6		202
6020959	6022 16 2		112	6028337	6024 88 2		118	5364436	6106 70 7		343	5392088	6116 49 8		193
6021079	6022 18 9		114	6651375	6024 90 4		120	5364443	6106 70 9		343	5392095	6116 49 9		206
6021130	6022 19 7		115			€/m		5364474	6106 71 1		343			€/m	
6021253	6022 21 9		109	6667338	6024 94 7		90	5364481	6106 71 3		343	6198252	6116 51 5		200
6021376	6022 23 5		111	6642250	6024 95 5		90	5364498	6106 71 5		343	6204199	6116 53 6		204
6021499	6022 25 1		112	6642311	6024 96 3		90	5364504	6106 71 7		343	6202034	6116 55 8		200
6021611	6022 28 6		114					5364535	6106 71 9		343			€/gab.	
6021673	6022 29 4		115	6332779	6025 00 5		91	5364542	6106 72 1		344	6210015	6116 57 9		201
6021796	6022 31 6		109	6332830	6025 01 3		91	5364559	6106 72 3		344	6210138	6116 59 5		205
6021918	6022 33 2		111	6667390	6025 10 2		95	5364566	6106 72 5		344	6210251	6116 61 7		202
6022038	6022 35 9		112	6028399	6025 11 0		95	5364597	6106 72 7		344	6210558	6116 64 7		206
6022151	6022 37 5		114	6028511	6025 13 7		93	5364603	6106 72 9		344	6210671	6116 66 8		201
6022212	6022 38 3		108	6028573	6025 15 3		95	5364610	6106 73 5		344	6210978	6116 68 5		205
6022274	6022 39 1		115	6028634	6025 16 1		93					6211272	6116 70 9		201
6022519	6022 44 8		108	6028870	6025 41 2		104	5120957	6107 00 2		355	6211395	6116 73 6		205
6022694	6022 49 9		108	6028993	6025 44 7		104	5405726	6107 00 8		355	6211456	6116 75 2		200
6022755	6022 50 2		109	6029112	6025 63 3		105	5121022	6107 05 2		355				
6022816	6022 52 9		112	6029174	6025 66 8		108	5405733	6107 05 8		355	6458295	6117 00 1		340
6022878	6022 54 5		114					5273240	6107 07 2		356	6458356	6117 00 3		340
6022939	6022 56 1		116	6029778	6026 17 6		119	5273288	6107 07 8		356	6458530	6117 00 5		340
6022991	6022 58 8		111	6029839	6026 18 4		119	5121084	6107 10 2		355	6458592	6117 00 7		340
		€/m		6029891	6026 19 2		117	5405740	6107 10 8		355	5700883	6117 00 8		340
6023295	6022 71 5		126	6029952	6026 20 6		117	5121183	6107 15 2		355	6212774	6117 00 9		340
6023417	6022 75 8		126	6030132	6026 27 3		118	5405757	6107 15 8		355	6518531	6117 01 2		340
		€/100		6030194	6026 28 1		118	5273349	6107 17 2		356	6458653	6117 01 4		340

Numeratīvs saturs rādītājs

EAN-C.	Art.-Nr.	Cena	Lapa	EAN-C.	Art.-Nr.	Cena	Lapa	EAN-C.	Art.-Nr.	Cena	Lapa	EAN-C.	Art.-Nr.	Cena	Lapa
		€/gab.				€/gab.				€/gab.				€/m	
6645077	6117 02 5		341	5006886	6117 31 6		351	5402466	6117 96 0		352	6507979	6150 51 9		91
6458950	6117 02 7		341					5402473	6117 96 2		352	6493456	6150 52 7		91
6597376	6117 02 9		341	5701200	6117 31 8		351	5402480	6117 96 4		352	6097999	6150 53 5		93
5700890	6117 03 0		341					5402527	6117 96 6		352	6494477	6150 54 3		93
6213078	6117 03 1		341	5006947	6117 31 9		351	5402534	6117 96 8		352	6507191	6150 63 2		100
6459018	6117 04 1		341	5006961	6117 32 0		351	5402541	6117 97 0		352	6975686	6150 64 0		100
6459070	6117 04 3		341	6235155	6117 32 5		350	5677819	6117 97 2		351	6098170	6150 75 6		86
6459131	6117 04 5		341	6235216	6117 32 9		350	5677864	6117 98 5		349	6492251	6150 76 4		86
6459377	6117 04 7		341	6235278	6117 33 7		350	5677871	6117 98 6		349	6508037	6150 77 2		88
5700906	6117 04 8		341	6235339	6117 34 1		350	5677888	6117 98 7		349	6491773	6150 78 0		88
6213139	6117 04 9		341												
6459551	6117 05 2		341	5675112	6117 38 1		349	5696896	6119 20 2		353			€/gab.	
6459612	6117 05 4		341	5675129	6117 38 3		349	5696902	6119 20 4		353	6098293	6152 00 7		86
6459674	6117 05 6		341	5675150	6117 38 5		349	5696940	6119 20 6		353	6098354	6152 01 5		88
6459735	6117 05 8		341	5675167	6117 38 7		349	5696957	6119 20 8		353	6507610	6152 03 1		91
5700913	6117 05 9		341	5675174	6117 38 9		349	5696964	6119 21 0		353	6098477	6152 05 8		93
6213191	6117 06 0		341	5675181	6117 39 1		349	5696971	6119 21 2		353	6507375	6152 08 2		100
6459797	6117 06 3		341	5675211	6117 39 3		349	5696988	6119 21 4		354	6507252	6152 10 4		97
6459858	6117 06 5		341	5675228	6117 39 5		349	5696995	6119 21 6		354	6098712	6152 30 9		86
6459971	6117 06 7		341	5675235	6117 39 7		349	5697008	6119 21 8		354	6098774	6152 31 7		88
6460038	6117 06 9		341	6117499	6117 40 6		350	5697015	6119 22 0		354	6507795	6152 38 4		97
5700920	6117 07 0		341	5701279	6117 40 7		350	5697022	6119 22 2		354	6099139	6152 60 0		86
6213436	6117 07 1		341	6214037	6117 40 8		350	5697039	6119 22 4		354	6099191	6152 61 9		88
5437925	6117 07 4		345	6117550	6117 41 4		350	5697046	6119 22 6		355	6507733	6152 68 6		97
5437932	6117 07 6		345	5701286	6117 41 5		350	5697053	6119 22 8		355				
5437949	6117 07 8		345	6215652	6117 41 6		350	5697060	6119 23 0		355	6099559	6153 00 3		86
5437970	6117 08 0		345	6215713	6117 42 8		349	5697077	6119 23 2		354	6099610	6153 01 1		88
5700937	6117 08 1		345	6215959	6117 43 0		349	5697084	6119 23 4		354	6507917	6153 08 9		97
5437987	6117 08 2		345	6117611	6117 46 5		348	5697121	6119 23 6		354	6099979	6153 29 1		86
6460090	6117 10 2		341	5006220	6117 46 7		348	5697138	6119 23 8		353	6804498	6153 30 5		88
6460151	6117 10 4		341	6117673	6117 47 3		348	5697145	6119 24 0		353	6507856	6153 37 2		97
6460212	6117 10 6		341	5006213	6117 47 5		348	5697183	6119 24 2		353	6100392	6153 59 3		87
6460274	6117 10 8		341	5406204	6117 60 6		348	5697190	6119 24 4		353	6100453	6153 60 7		89
5700944	6117 10 9		341	5406235	6117 60 7		348	5697206	6119 24 6		353	6507672	6153 67 4		98
6213498	6117 11 0		341	5701316	6117 61 0		348	5697244	6119 24 8		353				
6460335	6117 11 1		342	5700999	6117 61 4		347	5697251	6119 25 0		354	6492138	6154 02 6		86
6460458	6117 11 3		342	5405887	6117 61 5		347					6491650	6154 03 4		88
6188956	6117 11 5		342	5405894	6117 61 6		347	5697268	6119 25 2		354	6974481	6154 06 9		97
6189014	6117 11 7		342	5275640	6117 62 0		346					6491957	6154 11 5		86
5433552	6117 11 8		342	5275688	6117 62 1		346	5697305	6119 25 4		354	6491476	6154 12 3		88
6213559	6117 11 9		342	5701019	6117 62 2		346	5697381	6119 26 2		355	6493272	6154 16 6		97
6189076	6117 12 3		342	5701033	6117 62 6		347	5697428	6119 26 4		355	6491896	6154 21 2		86
6189311	6117 12 5		342	5275749	6117 62 7		347	5697435	6119 26 6		355	6491414	6154 22 0		88
6189373	6117 12 7		342	5275756	6117 62 8		347	5697442	6119 26 8		354	6493333	6154 25 5		97
6189618	6117 12 9		342	5405924	6117 63 7		347	5697480	6119 27 0		354	6492077	6154 32 8		86
5433569	6117 13 0		342	5405931	6117 63 8		347	5697497	6119 27 2		354	6491599	6154 33 6		88
6213795	6117 13 1		342	5701064	6117 63 9		347					6974542	6154 36 0		97
6189793	6117 14 0		342	5275824	6117 64 0		347	5670865	6119 85 0		345	6492015	6154 41 7		86
6189854	6117 14 2		342	5275862	6117 64 1		347	5670872	6119 85 2		345	6491537	6154 42 5		88
6287291	6117 14 4		342	5701071	6117 64 2		347	5670889	6119 85 4		345	6493210	6154 46 8		97
6287536	6117 14 6		342	5701088	6117 64 3		347	5670896	6119 85 6		345	6491834	6154 51 4		87
5700968	6117 14 7		342	5275879	6117 64 4		347	5670902	6119 85 8		345	6491353	6154 52 2		89
6213856	6117 14 8		342	5275886	6117 64 5		347	5670919	6119 86 0		345	6493395	6154 55 7		98
6460632	6117 15 1		342	5701132	6117 65 3		347	5670926	6119 86 8		345				
6538690	6117 15 3		342	5275992	6117 65 4		347	5670957	6119 87 0		345	6543199	6156 20 7		126
6637218	6117 15 5		342	5276005	6117 65 5		347	5670964	6119 87 2		345	6543137	6156 22 3		126
6461059	6117 15 7		342	5701149	6117 65 6		347	5670971	6119 87 4		345	6543076	6156 23 1		126
5700975	6117 15 8		342	5405948	6117 65 7		347	5670988	6119 87 6		345				
6213917	6117 15 9		342	5405955	6117 65 8		347	5670995	6119 87 8		345	6577576	6158 22 6		95
6461110	6117 16 2		342	5701156	6117 66 8		346	5671008	6119 88 0		345	6577750	6158 23 4		91
6461233	6117 16 4		342	5701323	6117 66 9		346	5671015	6119 88 2		345	6577934	6158 24 2		93
6461356	6117 16 6		342	5276043	6117 67 0		346	5671022	6119 88 4		345	6578115	6158 25 0		99
6461530	6117 16 8		342	5276050	6117 67 1		346	5671039	6119 88 6		345	6578290	6158 26 9		100
5700982	6117 16 9		342	5623809	6117 67 3		346	5671046	6119 88 8		345	6578658	6158 28 5		102
6213979	6117 17 0		342	5623816	6117 67 4		346	5671084	6119 89 0		345	6578832	6158 29 3		104
5438069	6117 19 0		346					5701507	6119 99 7		349	6641352	6158 30 7		103
5483540	6117 19 1		346	6237913	6117 70 8		351	5406532	6119 99 8		349	6578955	6158 33 1		95
5438090	6117 19 2		345	6239054	6117 72 4		352	5406549	6119 99 9		349	6579136	6158 35 8		91
5483571	6117 19 3		345	6239351	6117 72 6		352					6579310	6158 36 6		93
5670933	6117 19 6		346	6239474	6117 72 8		352					6579495	6158 37 4		99
5670940	6117 19 7		346	6239535	6117 73 2		352			€/m		6579679	6158 38 2		100
5438113	6117 19 8		346	6239597	6117 73 6		351	6798070	6150 07 1		84	6580033	6158 40 4		102
				5007562	6117 73 7		351	6798131	6150 09 8		84	6580217	6158 41 2		104
5008866	6117 20 0		344	5007609	6117 73 8		351	6798193	6150 10 1		84	6641536	6158 42 0		103
5462231	6117 20 2		344	6237319	6117 74 0		350	6097579	6150 15 2		84	6580392	6158 45 5		95
5616016	6117 20 3		344	6239658	6117 74 5		352	6097630	6150 16 0		84	6580576	6158 46 3		92
				5081005	6117 93 8		352	6097692	6150 17 9		84	6580750	6158 47 1		94
6180196	6117 20 5		344	5008521	6117 94 0		352	6097753	6150 18 7		85	6580934	6158 49 8		99
5701163	6117 29 1		351	5008569	6117 94 2		352	6493159	6150 26 8		84	6581115	6158 50 1		101
				5008620	6117 94 4		352	6493098	6150 27 6		84	6581474	6158 53 6		102



# Numeratīvs saturs rādītājs

EAN numura uzbūve: valsts kods **40**

ražotāja kods **1219** (art. numuriem, kas sākas ar **0: 1010**)

individuālais EAN-C **5647589**

EAN-C.	Art.-Nr.	Cena	Lapa	EAN-C.	Art.-Nr.	Cena	Lapa	EAN-C.	Art.-Nr.	Cena	Lapa	EAN-C.	Art.-Nr.	Cena	Lapa	
6582556	6158 62 5	€/gab.	100	6108435	6161 70 7	€/gab.	119	5237488	6175 05 1	€/gab.	129	6011162	6178 34 1	€/m	178	
6582914	6158 64 1		102	6108497	6161 71 5		117	5237495	6175 05 7		130			€/100		
6583096	6158 66 8		104	6108558	6161 75 8		118	5237501	6175 06 3		131	6011285	6178 34 9	€/m	184	
6641710	6158 67 6		103	6501250	6161 77 4		120	5237518	6175 06 9		132					
6642618	6158 69 2		90	6580453	6161 90 1		95	5237525	6175 07 5		133	6013197	6178 42 0		179	
6434473	6158 70 6		95	6580637	6161 92 8		92	5237532	6175 08 1		134	6013319	6178 42 2		179	
6434534	6158 71 4		92	6580811	6161 93 6		94	5237549	6175 10 3		129	6013432	6178 42 4		179	
6434596	6158 72 2		94	6580996	6161 94 4		99	5237556	6175 10 9		130	6013555	6178 42 6		179	
6434657	6158 73 0		99	6581177	6161 95 2		101	5237563	6175 11 5		131	6013678	6178 42 8		180	
6434718	6158 74 9		101	6581535	6161 97 9		102	5237570	6175 12 1		132	6013791	6178 43 0		180	
6584178	6158 76 5		102	6641956	6161 98 7		103	5237587	6175 12 7		133	6013913	6178 43 5		180	
6583270	6158 77 3		104	6581719	6161 99 5		104	5237594	6175 13 3		134	6014033	6178 43 7		180	
6643158	6158 78 1		96					5237600	6175 15 0		128	6014156	6178 43 9		181	
6434831	6158 80 3		103	6108619	6162 00 2		105	5237631	6175 15 6		129	6015184	6178 44 1		181	
6507559	6158 83 8		91	6108671	6162 01 0		106	5237648	6175 16 2		130	5049531	6178 47 9		164	
6507498	6158 84 6		93	6108732	6162 02 9		107	5237655	6175 16 8		107	6040209	6178 48 0		164	
6507436	6158 88 9		100	6108978	6162 20 7		108	5237662	6175 17 4		108	6040322	6178 48 2		164	
				6109036	6162 21 5		109	5237693	6175 18 0		109	6040445	6178 48 4		165	
6103997	6159 37 0		123	6109098	6162 22 3		111	5237709	6175 18 6		111	6040568	6178 48 6		165	
				6109159	6162 23 1		112	5237716	6175 20 4		112	6040681	6178 48 8		165	
6577637	6160 01 8		95	6109210	6162 25 8		114	5237723	6175 21 0		114	6040803	6178 49 0		165	
6577811	6160 02 6		91	6109272	6162 26 6		115	5237730	6175 21 6		115	6040926	6178 49 2		167	
6577996	6160 03 4		93	6638710	6162 27 4		113	5237747	6175 22 2		113	6041282	6178 50 4		174	
6578177	6160 04 2		99	6640096	6162 29 0		110	5237754	6175 22 8		110	6041404	6178 50 6		174	
6578351	6160 05 0		100	6109333	6162 40 1		119	5237778	6175 23 4		119	6041527	6178 50 8		175	
6578719	6160 07 7		102	6109395	6162 42 8		117	5237785	6175 25 5		117	6041640	6178 51 0		175	
6641413	6160 08 5		103	6109456	6162 45 2		118	5237815	6175 26 1		118	6041763	6178 51 2		176	
6584598	6160 09 3		104	6501618	6162 47 9		120	5237822	6175 26 7		131	6041886	6178 51 4		177	
6105915	6160 10 7		105	6643219	6162 48 7		96	5237839	6175 27 3		132			€/100		
6105977	6160 11 5		106	6642670	6162 49 5		90	5237846	6175 27 9		133	6014279	6178 52 0		184	
6106035	6160 12 3		107	6583454	6162 50 9		95	5237877	6175 28 5		134	6014392	6178 52 2	€/gab.	184	
6106271	6160 30 1		108	6583577	6162 51 7		92								€/m	
6106332	6160 32 8		109	6583690	6162 52 5		94			€/m		6014514	6178 52 7		184	
6106394	6160 33 6		111	6583812	6162 53 3		99	6000050	6178 00 1		164	6014637	6178 52 9		184	
6106455	6160 34 4		112	6583935	6162 54 1		101	6000173	6178 00 3		164	6014750	6178 53 5		184	
6106516	6160 35 2		114	6584239	6162 57 6		102	6000296	6178 00 5		164			€/100		
6106578	6160 36 0		115	6641239	6162 58 4		103	6000418	6178 01 0		164	6014873	6178 54 0		185	
6638178	6160 37 9		113	6583331	6162 59 2		104	6000531	6178 01 2		165	6014996	6178 54 2		185	
6639557	6160 39 5		110	6109517	6162 60 6		105	6000654	6178 01 4		165	6015061	6178 54 8		185	
6106639	6160 48 4		119	6109579	6162 61 4		106	6000777	6178 01 6		165			€/m		
6106691	6160 49 2		117	6109630	6162 62 2		107	6000890	6178 01 8		165	6016266	6178 61 2		182	
6106752	6160 52 2		118	6109876	6162 80 0		108	6001132	6178 02 6		166	6016389	6178 61 4		182	
6502035	6160 54 9		120	6109937	6162 81 9		109	6001255	6178 02 8		166	6016501	6178 61 6		182	
6579013	6160 60 3		95	6109999	6162 82 7		111	6001378	6178 03 1		166	6016747	6178 62 2		182	
6579198	6160 61 1		91	6110056	6162 83 5		112	6001491	6178 03 3		166	6016860	6178 62 4		182	
6579372	6160 63 8		93	6110117	6162 84 3		114	6001613	6178 03 5		167	6016983	6178 62 6		182	
6579556	6160 64 6		99	6110179	6162 85 1		116	6001736	6178 03 7		167	6017102	6178 62 8		182	
6579730	6160 65 4		100	6637997	6162 87 8		113	6001859	6178 03 9		167	6017225	6178 63 0		183	
6580095	6160 67 0		102	6639373	6162 88 6		110	6002214	6178 05 0		167			€/100		
6641598	6160 68 9		103					6002337	6178 05 2		168	6017829	6178 65 0		184	
6580279	6160 69 7		104	6110230	6163 00 9		119	6002450	6178 05 4		168			€/gab.		
6106813	6160 70 0		105	6110292	6163 01 7		117	6002573	6178 05 6		168					
6106875	6160 71 9		106	6110353	6163 04 1		118	6002696	6178 05 9		168	6674657	6182 01 1		95	
6106936	6160 72 7		107	6651436	6163 07 6		120	6002818	6178 06 1		169	6674718	6182 06 2		99	
6107179	6160 90 5		108							€/100		6674770	6182 09 7		102	
6107230	6160 91 3		109	6782659	6168 52 3		125	6008339	6178 09 2	€/m	184	6674831	6182 10 0		103	
6107292	6160 92 1		111			€/m						6674893	6182 11 9		104	
6107353	6160 94 8		112	6438433	6168 70 1		97	6004850	6178 20 1		170	6674954	6182 12 7		105	
6107414	6160 95 6		114	6438495	6168 72 8		97	6004973	6178 20 3		170	6675012	6182 13 5		106	
6107476	6160 96 4		115	6801671	6168 73 6		97	6005093	6178 20 5		170	6675074	6182 14 3		107	
6638352	6160 97 2		113	6802159	6168 74 4		97	6005215	6178 20 7		170	6675739	6182 19 4		108	
6639731	6160 98 0		110			€/gab.		6005307	6178 20 9		171	6675791	6182 20 8		109	
								6005406	6178 21 1		171	6675852	6182 21 6		111	
6107537	6161 10 3		119	6781393	6169 29 5		123	6005505	6178 21 3		171	6675913	6182 22 4		112	
6107599	6161 11 1		117	6111619	6169 30 9		122	6005802	6178 22 5		171	6675975	6182 23 2		113	
6107650	6161 15 4		118	6111671	6169 31 7		123	6005932	6178 22 7		172	6676033	6182 24 0		114	
6501854	6161 17 0		120	6111732	6169 32 5		124	6006052	6178 22 9		172	6676095	6182 25 9		115	
6581894	6161 20 0		95	6782291	6169 36 8		123	6006175	6178 23 1		172	6676156	6182 26 7		110	
6582075	6161 21 9		91	6111855	6169 37 6		123	6006298	6178 23 3		172	6676217	6182 30 5		119	
6582259	6161 22 7		93	6111916	6169 38 4		123	6006410	6178 23 6		173	6676279	6182 31 3		117	
6582433	6161 23 5		99	6111978	6169 39 2		124	6009411	6178 30 2		174	6676330	6182 34 8		118	
6582617	6161 24 3		100	6112036	6169 40 6		124	6009534	6178 30 5		174	6501977	6182 36 4		120	
6582976	6161 27 8		102	6782475	6169 42 2		124	6009657	6178 30 7		174	6675197	6182 40 2		95	
6641772	6161 28 6		103	6112098	6169 43 0		123	6009732	6178 31 0		174	6675258	6182 44 5		99	
6583157	6161 29 4		104	6112159	6169 44 9		123	6009831	6178 31 2		175	6675319	6182 48 8		102	
6107711	6161 30 8		105	6112210	6169 45 7		124	6009930	6178 31 4		175	6675371	6182 49 6		103	
6107773	6161 31 6		106					6010073	6178 31 6		175	6675432	6182 52 6		104	
6107834	6161 32 4		107			€/m		6010196	6178 32 0		175	6675494	6182 53 4		105	
61080																

**Numeratīvs satura rādītājs**

EAN-C.	Art.-Nr.	Cena	Lapa	EAN-C.	Art.-Nr.	Cena	Lapa	EAN-C.	Art.-Nr.	Cena	Lapa	EAN-C.	Art.-Nr.	Cena	Lapa
		€/gab.				€/m				€/gab.				€/gab.	
6676750	6182 66 6		115	6363438	6191 21 5		111	6796878	6192 81 5		102	6153855	6199 18 0		158
6676811	6182 67 4		110	6363377	6191 22 3		112	6497294	6192 82 3		103	6153916	6199 18 2		158
6676873	6182 71 2		119	6491230	6191 23 1		113	6796939	6192 83 1		104	6153978	6199 18 4		158
6676934	6182 72 0		117	6363193	6191 25 8		114	6796991	6192 85 8		105	6154036	6199 18 6		158
6676996	6182 74 7		118	6794478	6191 26 6		115	6797059	6192 86 6		106			€/m	
6501793	6182 76 3		120	6799459	6191 27 4		110	6496990	6192 87 4		107	6154098	6199 20 2		160
6672851	6182 80 1		95	5042273	6191 30 4		119	6712694	6192 91 2		108	6154159	6199 20 4		160
6672912	6182 85 2		99	5042280	6191 31 2		117	6492619	6192 92 0		109	6154210	6199 20 6		160
6672974	6182 88 7		102	5042297	6191 34 7		118	6712755	6192 93 9		111	6154272	6199 20 8		160
6673032	6182 89 5		103	5042303	6191 35 5		120	6712816	6192 94 7		112			€/gab.	
6673094	6182 91 7		104			€/gab.		6492671	6192 95 5		113	6154333	6199 22 3		160
6673155	6182 92 5		105	6794652	6191 84 3		91	6712878	6192 96 3		114	6154395	6199 22 5		160
6673216	6182 93 3		106	6494651	6191 85 1		93	6797110	6192 97 1		115	6154456	6199 22 7		160
6673278	6182 94 1		107	6794713	6191 87 8		95	6492732	6192 99 8		110	6154517	6199 22 9		160
				6502219	6191 88 6		99					6154579	6199 23 2		160
6677054	6183 01 8		108	6794775	6191 89 4		100	5042488	6193 02 1		119	6154630	6199 23 4		160
6677115	6183 02 6		109	6794836	6191 92 4		102	5042570	6193 02 5		117	6154692	6199 23 6		160
6677177	6183 03 4		111	6976829	6191 93 2		103	5042648	6193 02 9		118	6155774	6199 23 8		160
6677238	6183 04 2		112	6794898	6191 94 0		104	5042716	6193 03 3		120	6155835	6199 25 1		160
6677290	6183 05 0		113	6794959	6191 95 9		105	6797172	6193 09 9		90	6155897	6199 25 3		160
6677351	6183 06 9		114	6795017	6191 96 7		106	6797233	6193 10 2		92	6155958	6199 25 5		160
6677412	6183 07 7		115	6221110	6191 97 5		107	6975624	6193 11 0		94	6156016	6199 25 7		160
6677474	6183 08 5		110					6797295	6193 12 9		95	6156078	6199 26 2		160
6677535	6183 12 3		119	6362950	6192 01 7		108	6976768	6193 13 7		96	6156139	6199 26 4		160
6677597	6183 13 1		117	6799879	6192 02 5		109	6504794	6193 14 5		99	6156313	6199 26 6		160
6677658	6183 16 6		118	6362776	6192 03 3		111	6797356	6193 15 3		101	6156375	6199 26 8		160
6501373	6183 18 2		120	6362479	6192 04 1		112	6797417	6193 18 8		102	6156559	6199 28 1		160
6673391	6183 21 2		95	6800056	6192 06 8		113	6497355	6193 19 6		103	6156498	6199 28 3		160
6673452	6183 25 5		99	6362233	6192 07 6		114	6712939	6193 21 8		104	6156610	6199 28 5		160
6673513	6183 29 8		102	6795079	6192 08 4		115	6797479	6193 22 6		105	6156672	6199 28 7		160
6673575	6183 30 1		103	6800896	6192 09 2		110	6797530	6193 23 4		106	6156795	6199 40 2		159
6673636	6183 33 6		104	5042457	6192 10 6		119	6974788	6193 24 2		107	6156733	6199 40 4		159
6673698	6183 34 4		105	5042525	6192 11 0		117	6712991	6193 28 5		108	6156856	6199 40 6		159
6673759	6183 35 2		106	5042594	6192 11 4		118	6492794	6193 29 3		109	6156979	6199 40 8		159
6673810	6183 36 0		107	5042662	6192 11 8		120	6713059	6193 30 7		111	6157037	6199 42 1		159
6677719	6183 40 9		108	6795253	6192 14 9		91	6713110	6193 31 5		112	6157099	6199 42 3		159
6677771	6183 41 7		109	6494712	6192 15 7		93	6492855	6193 32 3		113	6157211	6199 42 5		159
6677832	6183 42 5		111	6795314	6192 16 5		95	6713172	6193 33 1		114	6157570	6199 42 7		159
6677894	6183 43 3		112	6504855	6192 17 3		99	6797592	6193 35 8		116	6157938	6199 44 2		159
6677955	6183 44 1		113	6795376	6192 18 1		100	6492916	6193 36 6		110	6158294	6199 44 4		159
6678013	6183 46 8		114	6795437	6192 21 1		102	5042518	6193 38 7		119	6158652	6199 44 6		159
6678075	6183 47 6		115	6497171	6192 23 8		103	5042587	6193 39 1		117	6158713	6199 44 8		159
6678136	6183 48 4		110	6795499	6192 24 6		104	5042655	6193 39 5		118	6158775	6199 46 1		159
6678198	6183 52 2		119	6795550	6192 25 4		105	5042723	6193 39 9		120	6158836	6199 46 3		159
6678259	6183 53 0		117	6795611	6192 26 2		106	6223695	6193 50 1		91	6158898	6199 46 5		159
6678310	6183 55 7		118	6220878	6192 27 0		107	6975266	6193 52 8		93	6158959	6199 46 7		159
6222131	6183 57 3		120	6360970	6192 31 9		108	6507313	6193 56 0		100				
6673933	6183 60 3		90	6801558	6192 32 7		109								
6673995	6183 61 1		95	6354559	6192 33 5		111	6448272	6194 03 6		122	5126522	6246 05 2		315
6674053	6183 65 4		96	6353057	6192 34 3		112	6448098	6194 04 4		123	5126539	6246 08 7		315
6674114	6183 66 2		99	6492312	6192 35 1		113	6447978	6194 05 2		123			€/m	
6674176	6183 69 7		102	6351855	6192 37 8		114	6447497	6194 06 0		124	6651672	6246 96 6		138
6674237	6183 70 0		103	6795673	6192 38 6		115	6628636	6194 10 9		123	6118878	6246 97 4		139
6674299	6183 72 7		104	6492374	6192 39 4		110	6628575	6194 11 7		123	5690955	6246 98 2		140
6674350	6183 73 5		105	5042464	6192 41 6		119	6628513	6194 12 5		123	6651733	6246 99 0		141
6674411	6183 74 3		106	5042532	6192 42 0		117	6628452	6194 13 3		124				
6674473	6183 75 1		107	5042600	6192 42 4		118	6628391	6194 14 1		124	6311897	6247 01 6		143
6678372	6183 80 8		108	5042693	6192 42 8		120	6628339	6194 18 4		123	6977369	6247 09 1		145
6678433	6183 81 6		109	6796212	6192 45 9		92	6618910	6194 19 2		123	6312139	6247 11 3		147
6678495	6183 82 4		111	6494774	6192 46 7		94	6618859	6194 20 6		124	6312191	6247 14 8		149
6678556	6183 83 2		112	6796274	6192 47 5		95	6349814	6194 21 4		124	6312252	6247 16 4		151
6678617	6183 84 0		113	6504978	6192 48 3		99	6629350	6194 72 9		125	5691006	6247 19 4		153
6678679	6183 85 9		114	6796335	6192 49 1		101							€/gab.	
6678730	6183 86 7		116	6796397	6192 51 3		102					6652754	6247 43 1		138
6678792	6183 87 5		110	6497232	6192 52 1		103			€/m		6118991	6247 43 4		139
6678853	6183 91 3		119	6796458	6192 54 8		104	6096329	6199 10 3		158	6315253	6247 45 8		141
6678914	6183 92 1		117	6796519	6192 55 6		105	6096206	6199 10 5		158	6315314	6247 46 6		145
6678976	6183 95 6		118	6796571	6192 56 4		106	6096381	6199 10 7		158	5699019	6247 47 2		153
6679034	6183 98 0		120	6500833	6192 57 2		107	6096442	6199 10 9		158	6652518	6247 49 0		141
		€/m		6351794	6192 61 0		108			€/gab.		6312313	6247 50 4		143
				6492435	6192 62 9		109	6096503	6199 12 2		158	6652273	6247 56 3		141
6794058	6191 00 2		90	6712519	6192 63 7		111	6096268	6199 12 4		158	6312733	6247 57 1		143
6794119	6191 01 0		91	6712571	6192 64 5		112	6099993	6199 12 6		158	6652150	6247 65 2		141
6494590	6191 02 9		93	6492497	6192 65 3		113	6100057	6199 12 8		158	6313150	6247 66 0		143
6794171	6191 03 7		95	6712632	6192 66 1		114	6119615	6199 13 3		158	6652396	6247 72 5		141
6496938	6191 04 5		96	6796632	6192 68 8		115	6153190	6199 13 5		158	6317592	6247 73 3		143
6505036	6191 05 3		99	6492558	6192 69 6		110	6153251	6199 13 7		158	6652631	6247 88 1		141
6794232	6191 06 1		100	5042471	6192 71 8		119	6153312	6199 13 9		158	6575114	6247 90 3		144
6794294	6191 09 6		102	5042549	6192 72 2		117	6153497	6199 15 0		158	6503476	6247 98 9		145
6497058	6191 11 8		103	5042631	6192 72 6		118	6153374	619						

# Numeratīvs saturs rādītājs

EAN numura uzbūve: valsts kods 40

ražotāja kods 1219 (art. numuriem, kas sākas ar 0: 1010)

individuālais EAN-C 5647589

EAN-C.	Art.-Nr.	Cena	Lapa	EAN-C.	Art.-Nr.	Cena	Lapa	EAN-C.	Art.-Nr.	Cena	Lapa	EAN-C.	Art.-Nr.	Cena	Lapa
6313099	6248 09 8	€/gab.	151	6315611	6249 96 5	€/gab.	155	5657156	6274 72 1	€/gab.	217	5658856	6277 01 0	€/gab.	224
6977185	6248 12 8		145	6315673	6249 98 1		155	5657163	6274 72 2		217	5658863	6277 01 1		224
6313396	6248 14 4		147					5657170	6274 72 6		217	5658900	6277 01 2		224
6313457	6248 15 2		149	5030898	6257 59 8		200	5657187	6274 74 0		218	5658962	6277 02 0		224
6313518	6248 16 0		151	6800711	6257 60 3		200	5657194	6274 74 1		218	5658979	6277 02 1		224
6503599	6248 18 7		145					5657200	6274 74 2		218	5658986	6277 02 2		224
6317837	6248 20 9		147	6043156	6258 06 9		356	5657217	6274 74 6		218	5659044	6277 04 0		225
6317899	6248 21 7		149	6279739	6258 07 1		356	5657224	6274 76 0		218	5659082	6277 04 1		225
6317950	6248 22 5		151	5406006	6258 07 3		356	5657231	6274 76 1		218	5659099	6277 04 2		225
6503353	6248 28 4		145	5406013	6258 07 4		356	5657248	6274 76 2		218	5659150	6277 06 0		225
6575596	6248 30 6		147	5469148	6258 14 1		348	5657255	6274 76 6		218	5659167	6277 06 1		225
6575657	6248 31 4		149					5657262	6274 77 0		218	5659204	6277 06 2		225
6575718	6248 32 2		151	5427650	6270 67 0		196	5657279	6274 77 1		218	5659228	6277 07 0		226
5699026	6248 32 8		153					5657286	6274 77 2		218	5659266	6277 07 1		226
5699033	6248 33 2		153			€/m		5657293	6274 77 6		218	5659273	6277 07 2		226
5699040	6248 33 6		153	5655473	6274 30 0		210	5657309	6274 79 0		211		€/m		
5699057	6248 34 0		153	5656333	6274 30 1		210	5657347	6274 79 1		211	5659334	6277 09 0		226
5699064	6248 34 4		153	5656340	6274 30 2		210	5657354	6274 79 2		211	5659341	6277 09 5		226
5699095	6248 42 8		153	5656371	6274 30 6		210	5657361	6274 79 6		211	5659389	6277 10 0		222
5699101	6248 43 2		153			€/gab.		5657408	6274 81 0		309	5659396	6277 10 1		222
5699118	6248 43 6		153	5656401	6274 31 0		211	5657415	6274 81 1		309	5659402	6277 10 2		222
5699125	6248 45 0		153	5656432	6274 31 1		211	5657422	6274 81 2		309		€/gab.		
5699156	6248 45 4		153	5656449	6274 31 2		211	5657460	6274 81 6		309	5659518	6277 11 0		224
		€/m		5656456	6274 31 6		211	5657477	6274 82 0		310	5659525	6277 11 1		224
6651795	6248 46 2		138	5655664	6274 32 0		211	5657484	6274 82 1		310	5659563	6277 11 2		224
6119059	6248 47 0		139	5656463	6274 32 1		211	5657521	6274 82 2		310	5659624	6277 12 0		224
5699062	6248 48 2		140	5656494	6274 32 2		211	5657538	6274 82 6		310	5659631	6277 12 1		224
6651856	6248 49 7		141	5656500	6274 32 6		211	5657545	6274 83 0		310	5659648	6277 12 2		224
6313570	6248 51 9		143	5656517	6274 34 0		212	5657583	6274 83 1		310	5659709	6277 14 0		225
6977307	6248 60 8		145	5656524	6274 34 1		212	5657590	6274 83 2		310	5659747	6277 14 1		225
6313815	6248 62 4		147	5656555	6274 34 2		212	5657606	6274 83 6		310	5659754	6277 14 2		225
6313877	6248 64 0		149	5656562	6274 34 6		212	5657644	6274 84 0		310	5659815	6277 16 0		226
6313938	6248 66 7		151	5656579	6274 36 0		212	5657651	6274 84 1		310	5659822	6277 16 1		226
5691013	6248 69 4		153	5656586	6274 36 1		212	5657668	6274 84 2		310	5659860	6277 16 2		226
		€/gab.		5656616	6274 36 2		212	5657712	6274 85 0		311	5659921	6277 17 0		226
6652570	6248 99 3		141	5656623	6274 36 6		212	5657729	6274 85 1		311	5659938	6277 17 1		226
				5656630	6274 37 0		212	5657767	6274 85 2		311	5659945	6277 17 2		226
6313990	6249 00 0		143	5656647	6274 37 1		212	5657774	6274 85 6		311		€/m		
6652334	6249 08 6		141	5656678	6274 37 2		212	5657781	6274 86 0		311	5660002	6277 20 0		227
6314232	6249 09 4		143	5656685	6274 37 6		212	5657828	6274 86 1		311	5660040	6277 20 1		227
6652211	6249 16 7		141	5656692	6274 49 0		211	5657835	6274 86 2		311	5660057	6277 20 2		227
6314478	6249 17 5		143	5656708	6274 49 1		211	5657842	6274 86 6		311		€/gab.		
6652457	6249 25 6		141	5656715	6274 49 2		211	5657880	6274 87 0		311	5660163	6277 21 0		229
6318018	6249 26 4		143	5656722	6274 49 6		211	5657897	6274 87 1		311	5660170	6277 21 1		229
6652693	6249 41 8		141			€/m		5657903	6274 87 2		311	5660187	6277 21 2		229
6575350	6249 42 6		144	5656739	6274 50 0		213	5657941	6274 87 6		311	5660248	6277 22 0		229
6503414	6249 48 5		145	5656746	6274 50 1		213	5657958	6274 88 0		312	5660286	6277 22 1		229
6314713	6249 50 7		147	5656753	6274 50 2		213	5657965	6274 88 1		312	5660293	6277 22 2		229
6314775	6249 51 5		149	5656760	6274 50 6		213	5658009	6274 88 2		312	5660323	6277 24 0		230
6314836	6249 52 3		151			€/gab.		5658023	6274 89 0		211	5660330	6277 24 1		230
6503650	6249 55 8		145	5656791	6274 51 0		214	5658061	6274 89 1		211	5660347	6277 24 2		230
6314898	6249 57 4		147	5656807	6274 51 1		214	5658078	6274 89 2		211	5660408	6277 26 0		230
6314959	6249 58 2		149	5656814	6274 51 2		214	5658085	6274 89 6		211	5660415	6277 26 1		230
6315017	6249 59 0		151	5656821	6274 51 6		214			€/m		5660422	6277 26 2		230
6977123	6249 61 2		145	5656838	6274 52 0		214	5658122	6274 90 0		212	5660484	6277 27 0		231
6315079	6249 63 9		147	5656845	6274 52 1		214			€/gab.		5660521	6277 27 1		231
6315130	6249 64 7		149	5656852	6274 52 2		214	5658139	6274 91 0		310	5660538	6277 27 2		231
6315192	6249 65 5		151	5656869	6274 52 6		214	5658146	6274 91 1		310	5660590	6277 29 0		222
6503537	6249 67 1		145	5656876	6274 54 0		215	5658184	6274 91 2		310	5700852	6277 29 4		222
6318254	6249 70 1		147	5656883	6274 54 1		215	5658207	6274 92 0		310		€/m		
6318315	6249 72 8		149	5656890	6274 54 2		215	5658245	6274 92 1		310	5660606	6277 30 0		227
6318377	6249 73 6		151	5656906	6274 54 6		215	5658252	6274 92 2		310	5660644	6277 30 1		227
6503292	6249 79 5		145	5656913	6274 56 0		215	5658306	6274 93 0		310	5660651	6277 30 2		227
6575770	6249 81 7		147	5656920	6274 56 1		215	5658313	6274 93 1		310		€/gab.		
6575831	6249 82 5		149	5656937	6274 56 2		215	5658320	6274 93 2		310	5660767	6277 31 0		229
6575893	6249 83 3		151	5656944	6274 56 6		215	5658375	6274 94 0		311	5660774	6277 31 1		229
6018598	6249 84 2		138	5656951	6274 57 0		215	5658382	6274 94 1		311	5660781	6277 31 2		229
6018710	6249 84 4		139	5656968	6274 57 1		215	5658429	6274 94 2		311	5660811	6277 32 0		230
5691020	6249 84 5		140	5656975	6274 57 2		215	5658443	6274 95 0		311	5660828	6277 32 1		230
6018833	6249 84 6		142	5656982	6274 57 6		215	5658481	6274 95 1		311	5660835	6277 32 2		230
6018956	6249 84 8		144	5656999	6274 59 0		212	5658498	6274 95 2		311	5660866	6277 34 0		230
6019076	6249 85 0		146	5657002	6274 59 1		212	5658542	6274 96 0		311	5660873	6277 34 1		230
5020325	6249 85 2		148	5657019	6274 59 2		212	5658559	6274 96 1		311	5660880	6277 34 2		230
5020387	6249 85 4		150	5657026	6274 59 6		212	5658566	6274 96 2		311	5660941	6277 36 0		231
5020394	6249 85 6		152	5657033	6274 65 0		210	5658580	6274 97 0		312	5660958	6277 36 1		231
5691037	6249 86 5		154			€/m		5658597	6274 97 1		312	5660965	6277 36 2		231
				5657040	6274 70 0		216	5658603	6274 97 2		312	5661023	6277 37 0		231
6644896	6249 87 6		155	5657057	6274 70 1		216	5658627	6274 98 0		312	5661061	6277 37 1		231
		€/gab.		5657064	6274 70 2		216	5658665	6274 98 1		312	5661078	6277 37 2		231
5685081	624														

# Numeratīvs satura rādītājs

EAN-C.	Art.-Nr.	Cena	Lapa	EAN-C.	Art.-Nr.	Cena	Lapa	EAN-C.	Art.-Nr.	Cena	Lapa	EAN-C.	Art.-Nr.	Cena	Lapa
		€/gab.				€/gab.				€/gab.				€/gab.	
5661313	<b>6277 41 2</b>		234	5663164	<b>6277 83 2</b>		246	5664918	<b>6278 23 1</b>		251	5666820	<b>6278 82 2</b>		313
5661375	<b>6277 42 0</b>		234	5663195	<b>6277 84 0</b>		246	5664925	<b>6278 23 2</b>		251	5666875	<b>6278 83 0</b>		313
5661382	<b>6277 42 1</b>		234	5663201	<b>6277 84 1</b>		246	5664987	<b>6278 24 0</b>		252	5666882	<b>6278 83 1</b>		313
5661429	<b>6277 42 2</b>		234	5663218	<b>6277 84 2</b>		246	5665021	<b>6278 24 1</b>		252	5666899	<b>6278 83 2</b>		313
5661443	<b>6277 43 0</b>		235	5663249	<b>6277 86 0</b>		247	5665038	<b>6278 24 2</b>		252	5666929	<b>6278 84 0</b>		313
5661481	<b>6277 43 1</b>		235	5663270	<b>6277 86 1</b>		247	5665083	<b>6278 26 0</b>		252	5666936	<b>6278 84 1</b>		313
5661498	<b>6277 43 2</b>		235	5663287	<b>6277 86 2</b>		247	5665090	<b>6278 26 1</b>		252	5666943	<b>6278 84 2</b>		313
5661559	<b>6277 44 0</b>		235			€/m	243	5665106	<b>6278 26 2</b>		252	5666974	<b>6278 85 0</b>		314
5661566	<b>6277 44 1</b>		235	5663317	<b>6277 90 0</b>		243			€/m		5666981	<b>6278 85 1</b>		314
5661603	<b>6277 44 2</b>		235	5663324	<b>6277 90 1</b>		243	5665137	<b>6278 30 0</b>		249	5666998	<b>6278 85 2</b>		314
5661665	<b>6277 46 0</b>		236	5663331	<b>6277 90 2</b>		243	5665144	<b>6278 30 1</b>		249	5667025	<b>6278 86 0</b>		314
5661672	<b>6277 46 1</b>		236			€/gab.		5665151	<b>6278 30 2</b>		249	5667056	<b>6278 86 1</b>		314
5661689	<b>6277 46 2</b>		236	5663409	<b>6277 91 0</b>		245			€/gab.		5667063	<b>6278 86 2</b>		314
		€/m		5663416	<b>6277 91 1</b>		245	5665205	<b>6278 31 0</b>		251	5667094	<b>6278 87 0</b>		314
5661740	<b>6277 50 0</b>		232	5663423	<b>6277 91 2</b>		245	5665212	<b>6278 31 1</b>		251	5667100	<b>6278 87 1</b>		314
5661788	<b>6277 50 1</b>		232	5663478	<b>6277 92 0</b>		245	5665229	<b>6278 31 2</b>		251	5667117	<b>6278 87 2</b>		314
5661795	<b>6277 50 2</b>		232	5663485	<b>6277 92 1</b>		245	5665250	<b>6278 32 0</b>		251	5667148	<b>6278 88 0</b>		312
		€/gab.		5663515	<b>6277 92 2</b>		245	5665267	<b>6278 32 1</b>		251	5667179	<b>6278 88 1</b>		312
5661900	<b>6277 51 0</b>		234	5663539	<b>6277 93 0</b>		246	5665274	<b>6278 32 2</b>		251	5667186	<b>6278 88 2</b>		312
5661917	<b>6277 51 1</b>		234	5663546	<b>6277 93 1</b>		246	5665335	<b>6278 33 0</b>		251	5667216	<b>6278 89 0</b>		313
5661924	<b>6277 51 2</b>		234	5663577	<b>6277 93 2</b>		246	5665342	<b>6278 33 1</b>		251	5667223	<b>6278 89 1</b>		313
5661986	<b>6277 52 0</b>		234	5663607	<b>6277 94 0</b>		246	5665380	<b>6278 33 2</b>		251	5667230	<b>6278 89 2</b>		313
5661993	<b>6277 52 1</b>		234	5663638	<b>6277 94 1</b>		246	5665458	<b>6278 34 0</b>		252				
5662006	<b>6277 52 2</b>		234	5663645	<b>6277 94 2</b>		246	5665465	<b>6278 34 1</b>		252	5667261	<b>6279 00 0</b>		313
5662020	<b>6277 53 0</b>		235	5663690	<b>6277 96 0</b>		247	5665472	<b>6278 34 2</b>		252	5667278	<b>6279 00 1</b>		313
5662037	<b>6277 53 1</b>		235	5663706	<b>6277 96 1</b>		247	5665502	<b>6278 36 0</b>		252	5667285	<b>6279 00 2</b>		313
5662044	<b>6277 53 2</b>		235	5663713	<b>6277 96 2</b>		247	5665519	<b>6278 36 1</b>		252	5667315	<b>6279 01 0</b>		313
5662075	<b>6277 54 0</b>		235			€/m		5665526	<b>6278 36 2</b>		252	5667322	<b>6279 01 1</b>		313
5662082	<b>6277 54 1</b>		235			€/m				€/m		5667353	<b>6279 01 2</b>		313
5662099	<b>6277 54 2</b>		235	5663744	<b>6278 00 0</b>		254	5665557	<b>6278 40 0</b>		260	5667384	<b>6279 02 0</b>		314
5662129	<b>6277 56 0</b>		236	5663751	<b>6278 00 1</b>		254	5665564	<b>6278 40 1</b>		260	5667414	<b>6279 02 1</b>		314
5662136	<b>6277 56 1</b>		236	5663768	<b>6278 00 2</b>		254	5665571	<b>6278 40 2</b>		260	5667421	<b>6279 02 2</b>		314
5662143	<b>6277 56 2</b>		236			€/gab.				€/gab.		5667476	<b>6279 03 0</b>		314
		€/m		5663812	<b>6278 01 0</b>		256	5665625	<b>6278 41 0</b>		262	5667483	<b>6279 03 1</b>		314
5662174	<b>6277 60 0</b>		238	5663829	<b>6278 01 1</b>		256	5665632	<b>6278 41 1</b>		262	5667490	<b>6279 03 2</b>		314
5662181	<b>6277 60 1</b>		238	5663836	<b>6278 01 2</b>		256	5665649	<b>6278 41 2</b>		262	5667520	<b>6279 04 0</b>		314
5662198	<b>6277 60 2</b>		238	5663867	<b>6278 02 0</b>		256	5665700	<b>6278 42 0</b>		262	5667537	<b>6279 04 1</b>		314
		€/gab.		5663874	<b>6278 02 1</b>		256	5665755	<b>6278 42 1</b>		262	5667544	<b>6279 04 2</b>		314
5662242	<b>6277 61 0</b>		240	5663881	<b>6278 02 2</b>		256	5665762	<b>6278 42 2</b>		262	5667599	<b>6279 05 0</b>		315
5662259	<b>6277 61 1</b>		240	5663904	<b>6278 03 0</b>		257	5665816	<b>6278 43 0</b>		263	5667605	<b>6279 05 1</b>		315
5662266	<b>6277 61 2</b>		240	5663911	<b>6278 03 1</b>		257	5665823	<b>6278 43 1</b>		263	5667612	<b>6279 05 2</b>		315
5662310	<b>6277 62 0</b>		240	5663928	<b>6278 03 2</b>		257	5665878	<b>6278 43 2</b>		263	5667667	<b>6279 06 0</b>		223
5662327	<b>6277 62 1</b>		240	5663959	<b>6278 05 0</b>		257	5665939	<b>6278 44 0</b>		263	5667674	<b>6279 06 1</b>		223
5662334	<b>6277 62 2</b>		240	5663966	<b>6278 05 1</b>		257	5665946	<b>6278 44 1</b>		263	5667681	<b>6279 06 2</b>		223
5662365	<b>6277 64 0</b>		241	5663973	<b>6278 05 2</b>		257	5665984	<b>6278 44 2</b>		263	5667704	<b>6279 06 4</b>		228
5662372	<b>6277 64 1</b>		241	5664000	<b>6278 06 0</b>		258	5666042	<b>6278 46 0</b>		264	5667711	<b>6279 06 5</b>		228
5662389	<b>6277 64 2</b>		241	5664017	<b>6278 06 1</b>		258	5666059	<b>6278 46 1</b>		264	5667728	<b>6279 06 6</b>		228
5662419	<b>6277 66 0</b>		241	5664024	<b>6278 06 2</b>		258	5666066	<b>6278 46 2</b>		264	5667742	<b>6279 06 8</b>		239
5662426	<b>6277 66 1</b>		241	5664055	<b>6278 07 0</b>		258			€/m		5667759	<b>6279 06 9</b>		239
5662433	<b>6277 66 2</b>		241	5664062	<b>6278 07 1</b>		258	5666097	<b>6278 50 0</b>		260	5667766	<b>6279 07 0</b>		239
5662464	<b>6277 67 0</b>		242	5664079	<b>6278 07 2</b>		258	5666103	<b>6278 50 1</b>		260	5667780	<b>6279 07 2</b>		255
5662471	<b>6277 67 1</b>		242			€/m		5666110	<b>6278 50 2</b>		260	5667797	<b>6279 07 3</b>		255
5662488	<b>6277 67 2</b>		242	5664109	<b>6278 10 0</b>		254			€/gab.		5667803	<b>6279 07 4</b>		255
		€/m		5664116	<b>6278 10 1</b>		254	5666165	<b>6278 51 0</b>		262	5667827	<b>6279 07 6</b>		223
5662518	<b>6277 70 0</b>		238	5664123	<b>6278 10 2</b>		254	5666172	<b>6278 51 1</b>		262	5667834	<b>6279 07 7</b>		223
5662525	<b>6277 70 1</b>		238			€/gab.		5666189	<b>6278 51 2</b>		262	5667841	<b>6279 07 8</b>		223
5662532	<b>6277 70 2</b>		238	5664178	<b>6278 11 0</b>		256	5666219	<b>6278 52 0</b>		262	5667865	<b>6279 08 0</b>		229
		€/gab.		5664185	<b>6278 11 1</b>		256	5666226	<b>6278 52 1</b>		262	5667872	<b>6279 08 1</b>		229
5662587	<b>6277 71 0</b>		240	5664192	<b>6278 11 2</b>		256	5666233	<b>6278 52 2</b>		262	5667889	<b>6279 08 2</b>		229
5662594	<b>6277 71 1</b>		240	5664222	<b>6278 12 0</b>		256	5666257	<b>6278 53 0</b>		263	5667902	<b>6279 08 4</b>		239
5662600	<b>6277 71 2</b>		240	5664239	<b>6278 12 1</b>		256	5666264	<b>6278 53 1</b>		263	5667919	<b>6279 08 5</b>		239
5662631	<b>6277 72 0</b>		240	5664246	<b>6278 12 2</b>		256	5666271	<b>6278 53 2</b>		263	5667926	<b>6279 08 6</b>		239
5662648	<b>6277 72 1</b>		240	5664260	<b>6278 13 0</b>		257	5666301	<b>6278 54 0</b>		263	5667940	<b>6279 08 8</b>		255
5662679	<b>6277 72 2</b>		240	5664307	<b>6278 13 1</b>		257	5666318	<b>6278 54 1</b>		263	5667957	<b>6279 08 9</b>		255
5662709	<b>6277 74 0</b>		241	5664314	<b>6278 13 2</b>		257	5666325	<b>6278 54 2</b>		263	5667964	<b>6279 09 0</b>		255
5662716	<b>6277 74 1</b>		241	5664376	<b>6278 14 0</b>		257	5666356	<b>6278 56 0</b>		264	5680680	<b>6279 80 0</b>		307
5662723	<b>6277 74 2</b>		241	5664383	<b>6278 14 1</b>		257	5666363	<b>6278 56 1</b>		264	5680697	<b>6279 80 2</b>		306
5662754	<b>6277 76 0</b>		241	5664420	<b>6278 14 2</b>		257	5666370	<b>6278 56 2</b>		264	5680703	<b>6279 80 4</b>		306
5662761	<b>6277 76 1</b>		241	5664482	<b>6278 16 0</b>		258			€/m		5680734	<b>6279 80 6</b>		306
5662815	<b>6277 76 2</b>		241	5664499	<b>62</b>										

# Numeratīvs satura rādītājs

EAN numura uzbūve: valsts kods 40

ražotāja kods 1219 (art. numuriem, kas sākas ar 0: 1010)

individuālais EAN-C 5647589

EAN-C.	Art.-Nr.	Cena	Lapa	EAN-C.	Art.-Nr.	Cena	Lapa	EAN-C.	Art.-Nr.	Cena	Lapa	EAN-C.	Art.-Nr.	Cena	Lapa
5695868	<b>6279 85 2</b>	€/m	223	5141778	<b>6284 81 3</b>	€/gab.	287	5142546	<b>6285 37 0</b>	€/gab.	303	5157663	<b>6287 22 0</b>	€/gab.	294
		€/gab.		5141785	<b>6284 82 0</b>		287	5142553	<b>6285 37 3</b>		303	5157670	<b>6287 22 3</b>		294
5695936	<b>6279 86 0</b>		225	5141815	<b>6284 82 3</b>		287			€/m	268	5157687	<b>6287 23 0</b>		293
5695943	<b>6279 86 1</b>		225	5141822	<b>6284 83 0</b>		287	5157069	<b>6285 40 0</b>		268	5157724	<b>6287 23 3</b>		293
5695981	<b>6279 86 2</b>		225	5141839	<b>6284 83 3</b>		287	5157076	<b>6285 40 3</b>		268			€/m	
5696056	<b>6279 87 0</b>		224	5141846	<b>6284 84 0</b>		287			€/gab.	269	5146575	<b>6287 70 0</b>		309
5696063	<b>6279 87 1</b>		224	5141877	<b>6284 84 3</b>		287	5157083	<b>6285 41 0</b>		269	5146582	<b>6287 70 1</b>		309
5696100	<b>6279 87 2</b>		224	5141884	<b>6284 86 0</b>		288	5157120	<b>6285 41 3</b>		269	5146612	<b>6287 70 2</b>		309
		€/m		5141891	<b>6284 86 3</b>		288	5157137	<b>6285 42 0</b>		269	5146643	<b>6287 71 0</b>		309
5680925	<b>6279 88 0</b>		250	5141907	<b>6284 87 0</b>		288	5157144	<b>6285 42 3</b>		269	5146674	<b>6287 71 1</b>		309
5680932	<b>6279 88 1</b>		250	5141938	<b>6284 87 3</b>		288	5157182	<b>6285 43 0</b>		269	5146681	<b>6287 71 2</b>		309
5680949	<b>6279 88 2</b>		250			€/m		5157199	<b>6285 43 3</b>		269	5146704	<b>6287 72 3</b>		309
		€/gab.		5141945	<b>6284 90 0</b>		289	5157205	<b>6285 44 0</b>		269	5146742	<b>6287 73 3</b>		309
5681090	<b>6279 99 0</b>		252	5141952	<b>6284 90 3</b>		289	5157243	<b>6285 44 3</b>		269			€/gab.	
5681106	<b>6279 99 1</b>		252			€/gab.		5157250	<b>6285 46 0</b>		270	5146766	<b>6287 80 0</b>		309
5681113	<b>6279 99 2</b>		252	5141969	<b>6284 91 0</b>		290	5157267	<b>6285 46 3</b>		270	5146797	<b>6287 81 0</b>		309
		€/m		5141990	<b>6284 91 3</b>		290	5157304	<b>6285 47 0</b>		270				
5140870	<b>6284 40 0</b>		274	5142003	<b>6284 92 0</b>		290	5157311	<b>6285 47 3</b>		270	5676140	<b>6288 00 1</b>		306
5140887	<b>6284 40 3</b>		274	5142010	<b>6284 92 3</b>		290			€/m	271	5676188	<b>6288 00 3</b>		306
		€/gab.		5142027	<b>6284 93 0</b>		290	5157328	<b>6285 50 0</b>		271	5676195	<b>6288 00 5</b>		306
5140917	<b>6284 41 0</b>		275	5142058	<b>6284 93 3</b>		290	5157366	<b>6285 50 3</b>		271	5676201	<b>6288 00 7</b>		306
5140924	<b>6284 41 3</b>		275	5142065	<b>6284 94 0</b>		290			€/gab.	272	5146865	<b>6288 03 0</b>		308
5140931	<b>6284 42 0</b>		275	5142072	<b>6284 94 3</b>		290	5157373	<b>6285 51 0</b>		272	5146872	<b>6288 03 2</b>		308
5140948	<b>6284 42 3</b>		275	5142089	<b>6284 96 0</b>		291	5157380	<b>6285 51 3</b>		272	5146889	<b>6288 03 4</b>		308
5140979	<b>6284 43 0</b>		275	5142119	<b>6284 96 3</b>		291	5157427	<b>6285 52 0</b>		272	5146919	<b>6288 03 6</b>		308
5140986	<b>6284 43 3</b>		275	5142126	<b>6284 97 0</b>		291	5157434	<b>6285 52 3</b>		272	5146926	<b>6288 03 8</b>		308
5140993	<b>6284 44 0</b>		275	5142133	<b>6284 97 3</b>		291	5157441	<b>6285 53 0</b>		272	5146933	<b>6288 04 0</b>		308
5141006	<b>6284 44 3</b>		275			€/m		5157489	<b>6285 53 3</b>		272	5146940	<b>6288 04 2</b>		308
5141044	<b>6284 46 0</b>		276	5156581	<b>6285 00 0</b>		292	5157496	<b>6285 54 0</b>		272	5146971	<b>6288 04 4</b>		308
5141051	<b>6284 46 3</b>		276	5156598	<b>6285 00 3</b>		292	5157502	<b>6285 54 3</b>		272	5146988	<b>6288 04 6</b>		308
5141068	<b>6284 47 0</b>		276			€/gab.		5157540	<b>6285 56 0</b>		273	5147008	<b>6288 05 0</b>		308
5141099	<b>6284 47 3</b>		276	5156604	<b>6285 01 0</b>		293	5157564	<b>6285 57 0</b>		273	5147039	<b>6288 05 2</b>		308
		€/m		5156642	<b>6285 01 3</b>		293	5157601	<b>6285 57 3</b>		273	5147046	<b>6288 05 4</b>		308
5141105	<b>6284 50 0</b>		277	5156659	<b>6285 02 0</b>		293				320	5147053	<b>6288 05 6</b>		308
5141112	<b>6284 50 3</b>		277	5156666	<b>6285 02 3</b>		293	5142560	<b>6286 00 0</b>		320	5147060	<b>6288 05 8</b>		308
		€/gab.		5156703	<b>6285 03 0</b>		293	5142607	<b>6286 00 3</b>		320	5147091	<b>6288 06 0</b>		308
5141129	<b>6284 51 0</b>		278	5156710	<b>6285 03 3</b>		293	5142980	<b>6286 11 0</b>		320	5147107	<b>6288 06 2</b>		308
5141150	<b>6284 51 3</b>		278	5156727	<b>6285 04 0</b>		294	5143017	<b>6286 11 3</b>		320	5147114	<b>6288 06 4</b>		308
5141167	<b>6284 52 0</b>		278	5156765	<b>6285 04 3</b>		294	5143079	<b>6286 13 0</b>		320	5147121	<b>6288 06 6</b>		308
5141174	<b>6284 52 3</b>		278	5156772	<b>6285 06 0</b>		294	5143086	<b>6286 13 3</b>		320	5297185	<b>6288 07 0</b>		308
5141181	<b>6284 53 0</b>		278	5156789	<b>6285 06 3</b>		294	5143161	<b>6286 16 0</b>		320	5297192	<b>6288 07 2</b>		308
5141211	<b>6284 53 3</b>		278			€/m		5143192	<b>6286 16 3</b>		320	5297208	<b>6288 07 4</b>		308
5141228	<b>6284 54 0</b>		278	5156826	<b>6285 10 0</b>		295	5143208	<b>6286 17 0</b>		320	5297215	<b>6288 07 6</b>		308
5141235	<b>6284 54 3</b>		278	5156833	<b>6285 10 3</b>		295	5143222	<b>6286 17 3</b>		320	5297222	<b>6288 07 8</b>		308
5141242	<b>6284 56 0</b>		279			€/gab.		5143284	<b>6286 19 0</b>		320	5297239	<b>6288 08 0</b>		308
5141273	<b>6284 56 3</b>		279	5156840	<b>6285 11 0</b>		296	5143314	<b>6286 19 3</b>		320	5297246	<b>6288 08 2</b>		308
5141280	<b>6284 57 0</b>		279	5156888	<b>6285 11 3</b>		296	5143321	<b>6286 20 0</b>		320	5297253	<b>6288 08 4</b>		308
5141297	<b>6284 57 3</b>		279	5156895	<b>6285 12 0</b>		296	5143338	<b>6286 20 3</b>		320	5297260	<b>6288 08 6</b>		308
		€/m		5156901	<b>6285 12 3</b>		296	5143383	<b>6286 22 0</b>		320	5297277	<b>6288 08 8</b>		308
5141303	<b>6284 60 0</b>		280	5156949	<b>6285 13 0</b>		296	5143406	<b>6286 22 3</b>		320	5297284	<b>6288 09 0</b>		308
5141334	<b>6284 60 3</b>		280	5156956	<b>6285 13 3</b>		296	5143451	<b>6286 25 0</b>		320	5297291	<b>6288 09 2</b>		308
		€/gab.		5156963	<b>6285 14 0</b>		297	5143499	<b>6286 25 3</b>		320	5147152	<b>6288 10 0</b>		307
5141341	<b>6284 61 0</b>		281	5157007	<b>6285 14 3</b>		297	5143567	<b>6286 29 0</b>		320	5147169	<b>6288 10 2</b>		307
5141358	<b>6284 61 3</b>		281	5157014	<b>6285 16 0</b>		297	5143574	<b>6286 29 3</b>		320	5147176	<b>6288 10 4</b>		307
5141365	<b>6284 62 0</b>		281	5157021	<b>6285 16 3</b>		297	5143734	<b>6286 50 0</b>		336	5147183	<b>6288 10 6</b>		307
5141396	<b>6284 62 3</b>		281			€/m		5143741	<b>6286 50 2</b>		336	5147213	<b>6288 10 8</b>		307
5141402	<b>6284 63 0</b>		281	5142140	<b>6285 20 0</b>		298	5143758	<b>6286 50 3</b>		336	5147220	<b>6288 11 0</b>		307
5141419	<b>6284 63 3</b>		281	5142171	<b>6285 20 3</b>		298	5143765	<b>6286 55 0</b>		318	5147237	<b>6288 11 2</b>		307
5141426	<b>6284 64 0</b>		281			€/gab.		5143819	<b>6286 56 0</b>		318	5147244	<b>6288 11 4</b>		307
5141457	<b>6284 64 3</b>		281	5142188	<b>6285 21 0</b>		299	5143888	<b>6286 70 0</b>		334	5147275	<b>6288 11 6</b>		307
5141464	<b>6284 66 0</b>		282	5142195	<b>6285 21 3</b>		299	5143918	<b>6286 70 2</b>		334	5147282	<b>6288 11 8</b>		307
5141471	<b>6284 66 3</b>		282	5142201	<b>6285 22 0</b>		299			€/m	320	5147299	<b>6288 12 0</b>		307
5141488	<b>6284 67 0</b>		282	5142232	<b>6285 22 3</b>		299	5143925	<b>6286 75 0</b>		320	5147404	<b>6288 18 0</b>		308
5141518	<b>6284 67 3</b>		282	5142249	<b>6285 23 0</b>		299	5143932	<b>6286 75 2</b>		320	5616559	<b>6288 36 5</b>		358
		€/m		5142256	<b>6285 23 3</b>		299	5143949	<b>6286 75 4</b>		320	5694915	<b>6288 36 9</b>		358
5141525	<b>6284 70 0</b>		283	5142263	<b>6285 24 0</b>		299	5143970	<b>6286 75 6</b>		320	5148562	<b>6288 57 0</b>		

EAN-C.	Art.-Nr.	Cena	Lapa	EAN-C.	Art.-Nr.	Cena	Lapa
		€/gab.				€/gab.	
5404484	6288 62 6		357	5418566	6290 26 0		322
5404491	6288 62 7		357	5428169	6290 26 4		328
5404507	6288 62 8		357	5448792	6290 26 9		329
5404514	6288 62 9		357	5648963	6290 29 0		329
5404521	6288 63 0		357				
5404538	6288 63 1		358	5733195	9002 09 7		309
5404545	6288 63 2		358				
5404552	6288 63 3		358				
5148777	6288 64 0		212				
5148791	6288 65 0		315				
		€/m					
5685760	6288 65 1		315				
		€/gab.					
5148913	6288 66 7		268				
5149088	6288 70 0		223				
5149101	6288 70 4		226				
5149460	6288 79 0		210				
		€/m					
5149521	6288 83 0		320				
		€/gab.					
5160564	6288 92 0		322				
5160601	6288 92 3		322				
5160663	6288 93 0		321				
5160670	6288 93 3		321				
5160731	6288 94 0		324				
5160748	6288 94 3		324				
5160809	6288 95 0		325				
5160847	6288 95 3		325				
5160861	6288 96 0		326				
5160908	6288 96 3		326				
5160960	6288 97 0		327				
5160977	6288 97 3		327				
5477013	6289 04 0		330				
5477402	6289 04 3		330				
5477419	6289 05 0		331				
5477020	6289 05 3		331				
5477037	6289 06 0		329				
5477426	6289 06 3		329				
5477433	6289 07 0		331				
5477044	6289 07 3		331				
5161202	6290 01 0		323				
5161219	6290 01 3		323				
5161226	6290 02 0		335				
5161264	6290 02 3		335				
5161288	6290 03 0		335				
5161325	6290 03 3		335				
5161349	6290 04 0		335				
5161387	6290 04 3		335				
5161448	6290 05 0		335				
5161455	6290 05 3		335				
5161509	6290 06 0		335				
5161516	6290 06 3		335				
5161561	6290 07 3		336				
5428077	6290 08 2		328				
5428084	6290 08 3		328				
5428091	6290 08 6		327				
5428107	6290 08 7		327				
5428138	6290 09 0		336				
5428145	6290 09 1		336				
5161578	6290 10 0		324				
5161585	6290 10 4		324				
5161639	6290 11 0		325				
5161646	6290 11 4		325				
5161691	6290 12 0		321				
5161707	6290 12 4		321				
5161752	6290 13 0		326				
5161769	6290 13 4		326				
5161813	6290 15 0		321				
5161868	6290 16 0		321				
5161882	6290 17 0		324				
5161929	6290 17 2		325				
5161936	6290 17 4		321				
5161943	6290 17 6		326				
5428152	6290 17 8		328				
5161981	6290 18 0		333				
5162001	6290 18 4		333				
5459231	6290 19 6		328				
5459248	6290 19 7		328				
5459279	6290 19 8		328				
5162063	6290 20 0		322				
5465249	6290 20 1		333				
5162117	6290 22 0		325				
5162162	6290 24 0		324				
5162179	6290 25 0		327				

06 LFS\_Katalog\_2010\_Neuer\_Stand // v / 12/07/2011 / LLEExport\_01304

# Tipu saraksts

EAN numura uzbūve: valsts kods 40

ražotāja kods 1219 (art. numuriem, kas sākas ar 0: 1010)

individuālais EAN-C 5647589

Tips	Izmērs/krāsa/cits	EAN-C.	Art.-Nr.	Cena	Lapa	Tips	Izmērs/krāsa/cits	EAN-C.	Art.-Nr.	Cena	Lapa
7LSB	300	5148791	6288 65 0	€/gab.	315	71GD6	pelēks / PA	5148746	6288 61 5	€/gab.	295
7LSB M		5685760	6288 65 1	€/m	315	71GD6	pelēks / PA	5148746	6288 61 5		298
				€/gab.		71GD6	pelēks / PA	5148746	6288 61 5		301
						71GD6	pelēks / PA	5148746	6288 61 5		333
7ZE	/ PA	5149460	6288 79 0		210	71GD7	pelēks / PA	5148685	6288 61 1		210
7ZE	/ PA	5149460	6288 79 0		213	71GD7	pelēks / PA	5148685	6288 61 1		213
7ZE	/ PA	5149460	6288 79 0		216	71GD7	pelēks / PA	5148685	6288 61 1		216
7ZE	/ PA	5149460	6288 79 0		223	71GD7	pelēks / PA	5148685	6288 61 1		222
7ZE	/ PA	5149460	6288 79 0		228	71GD7	pelēks / PA	5148685	6288 61 1		227
7ZE	/ PA	5149460	6288 79 0		233	71GD7	pelēks / PA	5148685	6288 61 1		232
7ZE	/ PA	5149460	6288 79 0		239	71GD7	pelēks / PA	5148685	6288 61 1		238
7ZE	/ PA	5149460	6288 79 0		244	71GD7	pelēks / PA	5148685	6288 61 1		243
7ZE	/ PA	5149460	6288 79 0		250	71GD7	pelēks / PA	5148685	6288 61 1		249
7ZE	/ PA	5149460	6288 79 0		255	71GD7	pelēks / PA	5148685	6288 61 1		254
7ZE	/ PA	5149460	6288 79 0		261	71GD7	pelēks / PA	5148685	6288 61 1		260
7ZE	/ PA	5149460	6288 79 0		268	71GD7	pelēks / PA	5148685	6288 61 1		268
7ZE	/ PA	5149460	6288 79 0		271	71GD7	pelēks / PA	5148685	6288 61 1		271
7ZE	/ PA	5149460	6288 79 0		274	71GD7	pelēks / PA	5148685	6288 61 1		274
7ZE	/ PA	5149460	6288 79 0		277	71GD7	pelēks / PA	5148685	6288 61 1		277
7ZE	/ PA	5149460	6288 79 0		280	71GD7	pelēks / PA	5148685	6288 61 1		280
7ZE	/ PA	5149460	6288 79 0		283	71GD7	pelēks / PA	5148685	6288 61 1		283
7ZE	/ PA	5149460	6288 79 0		286	71GD7	pelēks / PA	5148685	6288 61 1		286
7ZE	/ PA	5149460	6288 79 0		289	71GD7	pelēks / PA	5148685	6288 61 1		289
7ZE	/ PA	5149460	6288 79 0		292	71GD7	pelēks / PA	5148685	6288 61 1		292
7ZE	/ PA	5149460	6288 79 0		295	71GD7	pelēks / PA	5148685	6288 61 1		295
7ZE	/ PA	5149460	6288 79 0		298	71GD7	pelēks / PA	5148685	6288 61 1		298
7ZE	/ PA	5149460	6288 79 0		301	71GD7	pelēks / PA	5148685	6288 61 1		301
7ZE	/ PA	5149460	6288 79 0		340	71GD7	pelēks / PA	5148685	6288 61 1		333
						71GD7	pelēks / PA	5148685	6288 61 1		337
8AWR	/ gab. / G	5149101	6288 70 4		226	71GD8	pelēks / PA	5148562	6288 57 0		333
8AWR	/ gab. / G	5149101	6288 70 4		231	71GD8	pelēks / PA	5148562	6288 57 0		337
8AWR	/ gab. / G	5149101	6288 70 4		237	71GD8	pelēks / PA	5148562	6288 57 0		340
8AWR	/ gab. / G	5149101	6288 70 4		242	71GD8	pelēks / PA	5148579	6288 57 1		333
8AWR	/ gab. / G	5149101	6288 70 4		248	71GD8	pelēks / PA	5148579	6288 57 1		337
8AWR	/ gab. / G	5149101	6288 70 4		253	71GD8	pelēks / PA	5148579	6288 57 1		340
8AWR	/ gab. / G	5149101	6288 70 4		259	71GD9	pelēks / PA	5148586	6288 58 0		333
8AWR	/ gab. / G	5149101	6288 70 4		265	71GD9	pelēks / PA	5148586	6288 58 0		337
						71GD9	pelēks / PA	5148586	6288 58 0		340
8VS4		5146797	6287 81 0		309	71GD9	pelēks / PA	5148593	6288 58 1		333
						71GD9	pelēks / PA	5148593	6288 58 1		337
						71GD9	pelēks / PA	5148593	6288 58 1		340
71GD6	pelēks / PA	5148678	6288 61 0		210	71GD9	pelēks / PA	5148593	6288 58 1		340
71GD6	pelēks / PA	5148678	6288 61 0		213						
71GD6	pelēks / PA	5148678	6288 61 0		216	71MT3 45	pelēks / PA	5480969	6288 57 5		340
71GD6	pelēks / PA	5148678	6288 61 0		222						
71GD6	pelēks / PA	5148678	6288 61 0		227						
71GD6	pelēks / PA	5148678	6288 61 0		232						
71GD6	pelēks / PA	5148678	6288 61 0		238	910 SD 6X35	635/ PA	5669197	2351 05 6	€/100 gab.	125
71GD6	pelēks / PA	5148678	6288 61 0		243						
71GD6	pelēks / PA	5148678	6288 61 0		249						
71GD6	pelēks / PA	5148678	6288 61 0		254	2064 GTP 2M	1,5/ St / GTP	5044291	1115 05 7	€/100 m	185
71GD6	pelēks / PA	5148678	6288 61 0		260	2064 GTP 2M	1,5/ St / GTP	5044352	1115 06 5		185
71GD6	pelēks / PA	5148678	6288 61 0		268						
71GD6	pelēks / PA	5148678	6288 61 0		271	2069 2M GTP	1/ St / GTP	5045434	1115 65 0		185
71GD6	pelēks / PA	5148678	6288 61 0		274	2069 2M GTP	1/ gab. / GTP	5045496	1115 66 9		185
71GD6	pelēks / PA	5148678	6288 61 0		277						
71GD6	pelēks / PA	5148678	6288 61 0		280						
71GD6	pelēks / PA	5148678	6288 61 0		283						
71GD6	pelēks / PA	5148678	6288 61 0		286	2370 110	akmens pelēks 95,7/ PVC	6026173	6023 51 7	€/100 gab.	121
71GD6	pelēks / PA	5148678	6288 61 0		289	2370 130	akmens pelēks 116,2/ PVC	6026234	6023 52 5		121
71GD6	pelēks / PA	5148678	6288 61 0		292	2370 150	akmens pelēks 136,2/ PVC	6637874	6023 53 3		121
71GD6	pelēks / PA	5148678	6288 61 0		295	2370 170	akmens pelēks 156,7/ PVC	6026296	6023 54 1		121
71GD6	pelēks / PA	5148678	6288 61 0		298	2370 210	akmens pelēks 197,2/ PVC	6026357	6023 57 6		121
71GD6	pelēks / PA	5148678	6288 61 0		301	2370 230	akmens pelēks 216,2/ PVC	6639250	6023 58 4		122
71GD6	pelēks / PA	5148678	6288 61 0		333	2370 60	akmens pelēks 48,8/ PVC	6023776	6022 99 5		121
71GD6	pelēks / PA	5148678	6288 61 0		337	2370 90	akmens pelēks 75,7/ PVC	6026111	6023 50 9		121
71GD6	pelēks / PA	5148746	6288 61 5		210						
71GD6	pelēks / PA	5148746	6288 61 5		213						
71GD6	pelēks / PA	5148746	6288 61 5		216	2371 100	gaiši pelēks 2000/ PVC	6030736	6026 99 0	€/m	122
71GD6	pelēks / PA	5148746	6288 61 5		222	2371 40	gaiši pelēks 2000/ PVC	6024315	6023 09 6		122
71GD6	pelēks / PA	5148746	6288 61 5		227	2371 40	gaiši pelēks 2000/ PVC	6024315	6023 09 6		188
71GD6	pelēks / PA	5148746	6288 61 5		232	2371 40	gaiši pelēks 2000/ PVC	6024315	6023 09 6		191
71GD6	pelēks / PA	5148746	6288 61 5		238	2371 40	gaiši pelēks 2000/ PVC	6024315	6023 09 6		194
71GD6	pelēks / PA	5148746	6288 61 5		243	2371 40	gaiši pelēks 2000/ PVC	6024315	6023 09 6		200
71GD6	pelēks / PA	5148746	6288 61 5		249	2371 40	gaiši pelēks 2000/ PVC	6024315	6023 09 6		204
71GD6	pelēks / PA	5148746	6288 61 5		254	2371 60	gaiši pelēks 2000/ PVC	6024377	6023 11 8		122
71GD6	pelēks / PA	5148746	6288 61 5		260	2371 80	gaiši pelēks 2000/ PVC	6030675	6026 98 2		122
71GD6	pelēks / PA	5148746	6288 61 5		268						
71GD6	pelēks / PA	5148746	6288 61 5		271						
71GD6	pelēks / PA	5148746	6288 61 5		274	2390	gaiši pelēks/ PVC	6024919	6023 20 7	€/gab.	122
71GD6	pelēks / PA	5148746	6288 61 5		277						
71GD6	pelēks / PA	5148746	6288 61 5		280	2392	gaiši pelēks/ PA/GF	6027132	6024 00 9		124
71GD6	pelēks / PA	5148746	6288 61 5		283						
71GD6	pelēks / PA	5148746	6288 61 5		286	2393 16	akmens pelēks 110/ PVC	6027255	6024 02 5		124
71GD6	pelēks / PA	5148746	6288 61 5		289	2393 32	akmens pelēks 110/ PVC	6027316	6024 03 3		125
71GD6	pelēks / PA	5148746	6288 61 5		292						

06 LFS\_Katalog\_2010\_Neuer\_Stand /lv / 12/07/2011 (LLEExport\_01304)

Tips	Izmērs/krāsa/cits	EAN-C.	Art.-Nr.	Cena	Lapa	Tips	Izmērs/krāsa/cits	EAN-C.	Art.-Nr.	Cena	Lapa
2410 110GR	akmens pelēks 2000 / PVC	6023295	6022 71 5	€/m	126	ASM-C5		6235278	6117 33 7	€/gab.	350
2410 110LGR	gaiši pelēks 2000 / PVC	6669257	6028 15 2		126	ASM-C5 G		6235155	6117 32 5		350
2410 170GR	akmens pelēks 2000 / PVC	6023417	6022 75 8		126	ASM-C6		6235339	6117 34 1		350
2410 170LGR	gaiši pelēks 2000 / PVC	6773893	6028 18 7		126	ASM-C6 G ASM-LWL K		6235216 6237319	6117 32 9 6117 74 0		350 350
2425 150CW	krēmbalta 300 / PVC	6782659	6168 52 3	€/gab.	125						
2425 150RW	dzidri balts 300 / PVC	6629350	6194 72 9		125	BKN120 205	/ gab. / FS	5676195	6288 00 5	306	
				€/m							
						BKN200 350	/ gab. / FS	5676201	6288 00 7	306	
2650	akmens pelēks 2000 / PVC	6362530	6020 80 1	€/m	161	BKN50 80	/ gab. / FS	5676140	6288 00 1	306	
						BKN75 125	/ gab. / FS	5676188	6288 00 3	306	
AD-90G M45		/ gab. 5469148	6258 14 1	€/gab.	348	BTA-SKS S1 SW	melns	5438069	6117 19 0	346	
							BTA-SKS S1 W	balts	5483540	6117 19 1	346
ADP-B AL0.5	alumīnija lakots	6215652	6117 41 6	€/m	350						
ADP-B AL1	alumīnija lakots	6214037	6117 40 8		350	BVB125	/ gab.	5146766	6287 80 0	309	
ADP-B RW0.5	dzidri balts	6117550	6117 41 4	€/m	350						
ADP-B RW1	dzidri balts	6117499	6117 40 6		350	BVL		5147404	6288 18 0	308	
ADP-B SWGR0.5	pelēkmelna	5701286	6117 41 5	€/m	350						
ADP-B SWGR1	pelēkmelna	5701279	6117 40 7		350	CEE16E2	pelēks / PA	5148715	6288 61 2	358	
ADR-80 1 AL	alumīnija lakots / PC	6279739	6258 07 1	€/m	356	CEE32E2	pelēks / PA	5148739	6288 61 4	358	
ADR-80 1 RW	dzidri balts / PC	6043156	6258 06 9		356						
				€/100 gab.							
							CPK-C5SF UTP10	pelēks	5008569	6117 94 2	352
AH1	pelēks 12 / PVC	6014873	6178 54 0	€/100 gab.	185	CPK-C5SF UTP15	pelēks	5008620	6117 94 4	352	
							CPK-C5SF UTP2	pelēks	5081005	6117 93 8	352
AH2	pelēks 20 / PVC	6014996	6178 54 2	€/100 gab.	185	CPK-C5SF UTP7.5	pelēks	5008521	6117 94 0	352	
							CPK-C6S FTP10	pelēks	5008682	6117 95 0	353
				€/gab.							
							CPK-C6S FTP15	pelēks	5008743	6117 95 2	353
AKZ		/ St 6014750	6178 53 5	€/gab.	184	CPK-C6S FTP2	pelēks	5081401	6117 94 6	353	
							CPK-C6S FTP7.5	pelēks	5008644	6117 94 8	353
ANT-1S AL0.5	alumīnija lakots	5406235	6117 60 7	€/m	348	CST-SKS	melns / PC	5364610	6106 73 5	344	
ANT-1S RW0.5	dzidri balts	5406204	6117 60 6		348						
ANT-1S SWGR0.5	pelēkmelna	5701316	6117 61 0	€/m	348						
ANT-2D AL1	alumīnija lakots	5675181	6117 39 1		349	D2-1 110CW	krēmbalta 300 / PVC	6111619	6169 30 9	122	
ANT-2D RW1	dzidri balts	5675167	6117 38 7	€/m	349	D2-1 110RW	dzidri balts 300 / PVC	6448272	6194 03 6	122	
ANT-2D SWGR1	pelēkmelna	5675174	6117 38 9		349	D2-1 130CW	krēmbalta 300 / PVC	6111671	6169 31 7	123	
ANT-2E AL1	alumīnija lakots	5675150	6117 38 5	€/m	349	D2-1 130RW	dzidri balts 300 / PVC	6448098	6194 04 4	123	
ANT-2E RW1	dzidri balts	5675112	6117 38 1		349	D2-1 150CW	krēmbalta 300 / PVC	6781393	6169 29 5	123	
ANT-2E SWGR1	pelēkmelna	5675129	6117 38 3	€/m	349	D2-1 150RW	dzidri balts 300 / PVC	6447978	6194 05 2	123	
ANT-3E AL1	alumīnija lakots	5675235	6117 39 7		349	D2-1 170CW	krēmbalta 300 / PVC	6111732	6169 32 5	124	
ANT-3E RW1	dzidri balts	5675211	6117 39 3	€/m	349	D2-1 170RW	dzidri balts 300 / PVC	6447497	6194 06 0	124	
ANT-3E SWGR1	pelēkmelna	5675228	6117 39 5		349						
AO3VA50EL	/ Alumīnijs / EL	5157724	6287 23 3	€/m	293	D2-2 110CW	krēmbalta 300 / PVC	6111855	6169 37 6	123	
AO3VA50EL	/ Alumīnijs / EL	5157724	6287 23 3		296	D2-2 110GR	akmens pelēks 300 / PVC	6103997	6159 37 0	123	
AO3VA50RW	dzidri balts / Alumīnijs	5157687	6287 23 0	€/m	293	D2-2 110RW	dzidri balts 300 / PVC	6628636	6194 10 9	123	
AO3VA50RW	dzidri balts / Alumīnijs	5157687	6287 23 0		296	D2-2 130CW	krēmbalta 300 / PVC	6111916	6169 38 4	123	
AO3VA80EL	/ Alumīnijs / EL	5145257	6287 20 3	€/m	269	D2-2 130RW	dzidri balts 300 / PVC	6628575	6194 11 7	123	
AO3VA80EL	/ Alumīnijs / EL	5145257	6287 20 3		272	D2-2 150CW	krēmbalta 300 / PVC	6782291	6169 36 8	123	
AO3VA80EL	/ Alumīnijs / EL	5145257	6287 20 3	€/m	272	D2-2 150RW	dzidri balts 300 / PVC	6628513	6194 12 5	123	
AO3VA80EL	/ Alumīnijs / EL	5145257	6287 20 3		275	D2-2 170CW	krēmbalta 300 / PVC	6111978	6169 39 2	124	
AO3VA80EL	/ Alumīnijs / EL	5145257	6287 20 3	€/m	278	D2-2 170RW	dzidri balts 300 / PVC	6628452	6194 13 3	124	
AO3VA80EL	/ Alumīnijs / EL	5145257	6287 20 3		281	D2-2 210CW	krēmbalta 300 / PVC	6112036	6169 40 6	124	
AO3VA80EL	/ Alumīnijs / EL	5145257	6287 20 3	€/m	284	D2-2 210RW	dzidri balts 300 / PVC	6628391	6194 14 1	124	
AO3VA80EL	/ Alumīnijs / EL	5145257	6287 20 3		287						
AO3VA80EL	/ Alumīnijs / EL	5145257	6287 20 3	€/m	290	D2-3 110CW	krēmbalta 300 / PVC	6112098	6169 43 0	123	
AO3VA80EL	/ Alumīnijs / EL	5145257	6287 20 3		293	D2-3 110RW	dzidri balts 300 / PVC	6628339	6194 18 4	123	
AO3VA80EL	/ Alumīnijs / EL	5145257	6287 20 3	€/m	296	D2-3 130CW	krēmbalta 300 / PVC	6112159	6169 44 9	123	
AO3VA80EL	/ Alumīnijs / EL	5145257	6287 20 3		299	D2-3 130RW	dzidri balts 300 / PVC	6618910	6194 19 2	123	
AO3VA80EL	/ Alumīnijs / EL	5145257	6287 20 3	€/m	302	D2-3 150CW	krēmbalta 300 / PVC	6782475	6169 42 2	124	
AO3VA80RW	dzidri balts / Alumīnijs	5145240	6287 20 0		269	D2-3 150RW	dzidri balts 300 / PVC	6618859	6194 20 6	124	
AO3VA80RW	dzidri balts / Alumīnijs	5145240	6287 20 0	€/m	272	D2-3 170CW	krēmbalta 300 / PVC	6112210	6169 45 7	124	
AO3VA80RW	dzidri balts / Alumīnijs	5145240	6287 20 0		275	D2-3 170RW	dzidri balts 300 / PVC	6349814	6194 21 4	124	
AO3VA80RW	dzidri balts / Alumīnijs	5145240	6287 20 0	€/m	281						
AO3VA80RW	dzidri balts / Alumīnijs	5145240	6287 20 0		284	DAB-F	dzidri balts / gab.	5448792	6290 26 9	329	
AO3VA80RW	dzidri balts / Alumīnijs	5145240	6287 20 0	€/m	287	DAB-F	dzidri balts / gab.	5448792	6290 26 9	330	
AO3VA80RW	dzidri balts / Alumīnijs	5145240	6287 20 0		290	DAB-F	dzidri balts / gab.	5448792	6290 26 9	332	
AO3VA80RW	dzidri balts / Alumīnijs	5145240	6287 20 0	€/m	293						
AO3VA80RW	dzidri balts / Alumīnijs	5145240	6287 20 0		296						
AO3VA80RW	dzidri balts / Alumīnijs	5145240	6287 20 0	€/m	299	DMG-1RM AL0.5	alumīnija lakots	5006725	6117 29 3	351	
AO3VA80RW	dzidri balts / Alumīnijs	5145240	6287 20 0		302	DMG-1RM RW0.5	dzidri balts	6233410	6117 29 2	351	
AS-B AL0.5	alumīnija lakots	5275688	6117 62 1	€/m	346	DMG-1RM SWGR0.5	pelēkmelna	5701163	6117 29 1	351	
AS-B RW0.5	dzidri balts	5275640	6117 62 0		346						
AS-B SWGR0.5	pelēkmelna	5701019	6117 62 2	€/m	346	DMG-2RM AL1	alumīnija lakots	5006961	6117 32 0	351	
AS-B2P AL1	alumīnija lakots	5275886	6117 64 5		347	DMG-2RM RW1	balts	5006947	6117 31 9	351	
AS-B2P RW1	dzidri balts	5275879	6117 64 4	€/m	347						
AS-B2P SWGR1	pelēkmelna	5701088	6117 64 3		347	DMG-2RM SWGR1	pelēkmelna	5701200	6117 31 8	351	

06 LFS\_Katalog\_2010\_Neuer\_Stand /lv / 1207/2011 (LLExpert\_01304)



# Tipu saraksts

EAN numura uzbūve: valsts kods 40

ražotāja kods 1219 (art. numuriem, kas sākas ar 0: 1010)

individuālais EAN-C 5647589

Tips	Izmērs/krāsa/cits	EAN-C.	Art.-Nr.	Cena	Lapa	Tips	Izmērs/krāsa/cits	EAN-C.	Art.-Nr.	Cena	Lapa
DMS-2RM AL1	alumīnija lakots/ PC	5006886	6117 31 6	€/gab.	351	FO3VRW	dzidri balts/ Alumīnijs	5145264	6287 21 0	€/gab.	287
DMS-2RM RW1	dzidri balts/ PC	5006848	6117 31 5		351	FO3VRW	dzidri balts/ Alumīnijs	5145264	6287 21 0		290
DMS-2RM SWGR1	pelēkmeina/ PC	5701194	6117 31 4		351	FO3VRW	dzidri balts/ Alumīnijs	5145264	6287 21 0		294
					351	FO3VRW	dzidri balts/ Alumīnijs	5157663	6287 22 0		294
					351	FO3VRW	dzidri balts/ Alumīnijs	5145264	6287 21 0		297
					351	FO3VRW	dzidri balts/ Alumīnijs	5157663	6287 22 0		297
					352	FO3VRW	dzidri balts/ Alumīnijs	5145264	6287 21 0		299
DMZ-AVS GN	zaļš	6239054	6117 72 4	352	FO3VRW	dzidri balts/ Alumīnijs	5145264	6287 21 0		302	
DMZ-AVS RO	sarkans	6239351	6117 72 6								
DMZ-AVS W	balts	6239474	6117 72 8	352							
DMZ-ES AVS	melns	6239658	6117 74 5	352	G-AWAG70110CW	krēmbalta 178/ Alumīnijs	5666936	6278 84 1		313	
DMZ-ESMV CB	balts	6237913	6117 70 8	351	G-AWAG70110LGR	gaiši pelēks 178/ Alumīnijs	5666943	6278 84 2		313	
DMZ-RR RJ11	zaļš	5677819	6117 97 2	351	G-AWAG70110RW	dzidri balts 178/ Alumīnijs	5666929	6278 84 0		313	
DMZ-SC GN	zaļš	5008767	6117 95 7	351	G-AWAG70130CW	krēmbalta 198/ Alumīnijs	5666981	6278 85 1		314	
DMZ-SC RO	sarkans	5008804	6117 95 8	351	G-AWAG70130LGR	gaiši pelēks 198/ Alumīnijs	5666998	6278 85 2		314	
DMZ-SCHL AVS	dzeltens	6239535	6117 73 2	352	G-AWAG70130RW	dzidri balts 198/ Alumīnijs	5666974	6278 85 0		314	
DMZ-STG GN	zaļš	5007562	6117 73 7	351	G-AWAG70170CW	krēmbalta 238/ Alumīnijs	5667056	6278 86 1		314	
DMZ-STG RO	sarkans	5007609	6117 73 8	351	G-AWAG70170LGR	gaiši pelēks 238/ Alumīnijs	5667063	6278 86 2		314	
DMZ-STG W	balts	6239597	6117 73 6	351	G-AWAG70170RW	dzidri balts 238/ Alumīnijs	5667025	6278 86 0		314	
DTG-2A AL1	alumīnija lakots/ PC	5696940	6119 20 6		353	G-AWAG70210CW	krēmbalta 278/ Alumīnijs	5667100	6278 87 1		314
					353	G-AWAG70210LGR	gaiši pelēks 278/ Alumīnijs	5667117	6278 87 2		314
DTG-2A RW1	dzidri balts/ PC	5696896	6119 20 2	353	G-AWAG70210RW	dzidri balts 278/ Alumīnijs	5667094	6278 87 0		314	
DTG-2A SWGR1	pelēkmeina/ PC	5696902	6119 20 4	353	G-AWAG90110CW	krēmbalta 178/ Alumīnijs	5667414	6279 02 1		314	
DTG-2B AL1	alumīnija lakots/ PC	5696971	6119 21 2	353	G-AWAG90110LGR	gaiši pelēks 178/ Alumīnijs	5667421	6279 02 2		314	
DTG-2B RW1	dzidri balts/ PC	5696957	6119 20 8	353	G-AWAG90110RW	dzidri balts 178/ Alumīnijs	5667384	6279 02 0		314	
DTG-2B SWGR1	pelēkmeina/ PC	5696964	6119 21 0	353	G-AWAG90130CW	krēmbalta 198/ Alumīnijs	5667483	6279 03 1		314	
DTG-2C AL1	alumīnija lakots/ PC	5697008	6119 21 8	354	G-AWAG90130LGR	gaiši pelēks 198/ Alumīnijs	5667490	6279 03 2		314	
DTG-2C RW1	dzidri balts/ PC	5696988	6119 21 4	354	G-AWAG90130RW	dzidri balts 198/ Alumīnijs	5667476	6279 03 0		314	
DTG-2C SWGR1	pelēkmeina/ PC	5696995	6119 21 6	354	G-AWAG90170CW	krēmbalta 238/ Alumīnijs	5667537	6279 04 1		314	
DTG-2EP AL1	alumīnija lakots/ PC	5697121	6119 23 6	354	G-AWAG90170LGR	gaiši pelēks 238/ Alumīnijs	5667544	6279 04 2		314	
DTG-2EP RW1	dzidri balts/ PC	5697077	6119 23 2	354	G-AWAG90170RW	dzidri balts 238/ Alumīnijs	5667520	6279 04 0		314	
DTG-2EP SWGR1	pelēkmeina/ PC	5697084	6119 23 4	354	G-AWAG90210CW	krēmbalta 278/ Alumīnijs	5667605	6279 05 1		315	
DTG-2F AL1	alumīnija lakots/ PC	5697039	6119 22 4	354	G-AWAG90210LGR	gaiši pelēks 278/ Alumīnijs	5667612	6279 05 2		315	
DTG-2F RW1	dzidri balts/ PC	5697015	6119 22 0	354	G-AWAG90210RW	dzidri balts 278/ Alumīnijs	5667599	6279 05 0		315	
DTG-2F SWGR1	pelēkmeina/ PC	5697022	6119 22 2	354	G-AWAG70110CW	krēmbalta 178/ Alumīnijs	5666592	6278 80 1		312	
DTG-2PA AL1	alumīnija lakots/ PC	5697060	6119 23 0	355	G-AWA070110LGR	gaiši pelēks 178/ Alumīnijs	5666608	6278 80 2		312	
DTG-2PA RW1	dzidri balts/ PC	5697046	6119 22 6	355	G-AWA070110RW	dzidri balts 178/ Alumīnijs	5666585	6278 80 0		312	
DTG-2PA SWGR1	pelēkmeina/ PC	5697053	6119 22 8	355	G-AWA070130CW	krēmbalta 198/ Alumīnijs	5666707	6278 81 1		312	
DTS-2A AL1	alumīnija lakots/ PC	5697183	6119 24 2		353	G-AWA070130LGR	gaiši pelēks 198/ Alumīnijs	5666714	6278 81 2		312
					353	G-AWA070130RW	dzidri balts 198/ Alumīnijs	5666660	6278 81 0		312
DTS-2A RW1	dzidri balts/ PC	5697138	6119 23 8	353	G-AWA070170CW	krēmbalta 238/ Alumīnijs	5666783	6278 82 1		313	
DTS-2A SWGR1	pelēkmeina/ PC	5697145	6119 24 0	353	G-AWA070170LGR	gaiši pelēks 238/ Alumīnijs	5666820	6278 82 0		313	
DTS-2B AL1	alumīnija lakots/ PC	5697244	6119 24 8	353	G-AWA070170RW	dzidri balts 238/ Alumīnijs	5666776	6278 82 2		313	
DTS-2B RW1	dzidri balts/ PC	5697190	6119 24 4	353	G-AWA070210CW	krēmbalta 278/ Alumīnijs	5666882	6278 83 1		313	
DTS-2B SWGR1	pelēkmeina/ PC	5697206	6119 24 6	353	G-AWA070210LGR	gaiši pelēks 278/ Alumīnijs	5666899	6278 83 2		313	
DTS-2C AL1	alumīnija lakots/ PC	5697305	6119 25 4	354	G-AWA070210RW	dzidri balts 278/ Alumīnijs	5666875	6278 83 0		313	
DTS-2C RW1	dzidri balts/ PC	5697251	6119 25 0	354	G-AWA090110CW	krēmbalta 178/ Alumīnijs	5667179	6278 88 1		312	
DTS-2C SWGR1	pelēkmeina/ PC	5697268	6119 25 2		354	G-AWA090110LGR	gaiši pelēks 178/ Alumīnijs	5667186	6278 88 2		312
					354	G-AWA090110RW	dzidri balts 178/ Alumīnijs	5667148	6278 88 0		312
DTS-2EP AL1	alumīnija lakots/ PC	5697497	6119 27 2	354	G-AWA090130CW	krēmbalta 198/ Alumīnijs	5667223	6278 89 1		313	
DTS-2EP RW1	dzidri balts/ PC	5697442	6119 26 8	354	G-AWA090130LGR	gaiši pelēks 198/ Alumīnijs	5667230	6278 89 2		313	
DTS-2EP SWGR1	pelēkmeina/ PC	5697480	6119 27 0	354	G-AWA090130RW	dzidri balts 198/ Alumīnijs	5667216	6278 89 0		313	
DTS-2PA AL1	alumīnija lakots/ PC	5697435	6119 26 6	354	G-AWA090170CW	krēmbalta 238/ Alumīnijs	5667278	6279 00 1		313	
DTS-2PA RW1	dzidri balts/ PC	5697381	6119 26 2	355	G-AWA090170LGR	gaiši pelēks 238/ Alumīnijs	5667285	6279 00 2		313	
DTS-2PA SWGR1	pelēkmeina/ PC	5697428	6119 26 4	355	G-AWA090170RW	dzidri balts 238/ Alumīnijs	5667261	6279 00 0		313	
EDA45	dzeltens-zaļš 400/ Cu	5030898	6257 59 8		200					€/m	
					204						
					200	GEK-A100213DEL	/ Alumīnijs / EL	5142379	6285 30 3		301
					204	GEK-A100213DRW	dzidri balts/ Alumīnijs / FS	5142362	6285 30 0		301
					204	GEK-A53100EL	alumīnija/ Alumīnijs / EL	6198252	6116 51 6		200
EDAKL	/ gab. / G	6800711	6257 60 3							204	
EDAKL	/ gab. / G	6800711	6257 60 3							204	
EK300CW	krēmbalta 850 / gab. / FS	5126522	6246 05 2		315	GEK-A70110EL	/ Alumīnijs / EL	5157076	6285 40 3		268
EK300RW	dzidri balts 850 / gab. / FS	5126539	6246 08 7		315	GEK-A70110RW	dzidri balts/ Alumīnijs / FS	5157069	6285 40 0		268
FO3VEL	/ Alumīnijs / EL	5145295	6287 21 3		269	GEK-A70133EL	/ Alumīnijs / EL	5140887	6284 40 3		274
FO3VEL	/ Alumīnijs / EL	5145295	6287 21 3		272	GEK-A70133RW	dzidri balts/ Alumīnijs / FS	5140870	6284 40 0		274
FO3VEL	/ Alumīnijs / EL	5145295	6287 21 3		275	GEK-A70213DEL	/ Alumīnijs / EL	5142171	6285 20 3		298
FO3VEL	/ Alumīnijs / EL	5145295	6287 21 3		275	GEK-A70213DRW	dzidri balts/ Alumīnijs / FS	5142140	6285 20 0		298
FO3VEL	/ Alumīnijs / EL	5145295	6287 21 3		278	GEK-A90110EL	/ Alumīnijs / EL	5157366	6285 50 3		271
FO3VEL	/ Alumīnijs / EL	5145295	6287 21 3		281	GEK-A90110RW	dzidri balts/ Alumīnijs / FS	5157328	6285 50 0		271
FO3VEL	/ Alumīnijs / EL	5145295	6287 21 3		284	GEK-A90133EL	/ Alumīnijs / EL	5141112	6284 50 3		277
FO3VEL	/ Alumīnijs / EL	5145295	6287 21 3		287	GEK-A90133RW	dzidri balts/ Alumīnijs / FS	5141105	6284 50 0		277
FO3VEL	/ Alumīnijs / EL	5145295	6287 21 3		290					€/gab.	
FO3VEL	/ Alumīnijs / EL	5145295	6287 21 3		294	GEK-AA100213DEL	/ Alumīnijs / EL	5142416	6285 31 3		302
FO3VEL	/ Alumīnijs / EL	5157670	6287 22 3		294	GEK-AA100213DRW	dzidri balts/ Alumīnijs / FS	5142386	6285 31 0	302	
FO3VEL	/ Alumīnijs / EL	5145295	6287 21 3		297	GEK-AA53100	alumīnija/ Alumīnijs / EL	6210251	6116 61 7		202
FO3VEL	/ Alumīnijs / EL	5145295	6287 22 3		297	GEK-AA53160	alumīnija/ Alumīnijs / EL	6210558	6116 64 7		206
FO3VEL	/ Alumīnijs / EL	5145295	6287 21 3		299	GEK-AA70110EL	/ Alumīnijs / EL	5157120	6285 41 3		269
FO3VEL	/ Alumīnijs / EL	5145295	6287 21 3		302	GEK-AA70110RW	dzidri balts/ Alumīnijs / FS	5157083	6285 41 0		269
FO3VRW	dzidri balts/ Alumīnijs	5145264	6287 21 0		269	GEK-AA70133EL	/ Alumīnijs / EL	5140924	6284 41 3		275
FO3VRW	dzidri balts/ Alumīnijs	5145264	6287 21 0		272	GEK-AA70133RW	dzidri balts/ Alumīnijs / FS	5140917	6284 41 0		275
FO3VRW	dzidri balts/ Alumīnijs	5145264	6287 21 0		275					€/m	
FO3VRW	dzidri balts/ Alumīnijs	5145264	6287 21 0		278	GEK-AA70173DEL	/ Alumīnijs / EL	5156598	6285 00 3		292
FO3VRW	dzidri balts/ Alumīnijs	5145264	6287 21 0		281	GEK-AA70173DRW	dzidri balts/ Alumīnijs / FS	5156581	6285 00 0	292	
FO3VRW	dzidri balts/ Alumīnijs	5145264	6287 21 0		284	GEK-AA70173EL	/ Alumīnijs / EL	5141334	6284 60 3	280	

Tips	Izmērs/krāsa/cits	EAN-C.	Art.-Nr.	Cena	Lapa	Tips	Izmērs/krāsa/cits	EAN-C.	Art.-Nr.	Cena	Lapa
GEK-AA70173RW	dzidri balts / Alumīnijs / FS	5141303	6284 60 0	€/m	280	GEK-AAT90173DEL	/ Alumīnijs / EL	5157021	6285 16 3	€/gab.	297
GEK-AA70213DEL	/ Alumīnijs / EL	5142195	6285 21 3	€/gab.	299	GEK-AAT90173DRW	dzidri balts / Alumīnijs / FS	5157014	6285 16 0		297
GEK-AA70213DRW	dzidri balts / Alumīnijs / FS	5142188	6285 21 0		299	GEK-AAT90173EL	/ Alumīnijs / EL	5141693	6284 76 3		285
GEK-AA90110EL	/ Alumīnijs / EL	5141754	6284 80 3	€/m	286	GEK-AAT90173RW	dzidri balts / Alumīnijs / FS	5141662	6284 76 0		285
GEK-AA90110RW	dzidri balts / Alumīnijs / FS	5157380	6285 51 3		286	GEK-AAT90213EL	/ Alumīnijs / EL	5142119	6284 96 3		291
GEK-AA90133EL	/ Alumīnijs / EL	5141150	6284 51 3	€/gab.	286	GEK-AAT90213RW	dzidri balts / Alumīnijs / FS	5142089	6284 96 0		291
GEK-AA90133RW	dzidri balts / Alumīnijs / FS	5141129	6284 51 0		286	GEK-AE70110EL	/ Alumīnijs / EL	5157311	6285 47 3		270
GEK-AA90173DEL	/ Alumīnijs / EL	5156833	6285 10 3	€/m	272	GEK-AE70110RW	dzidri balts / Alumīnijs / FS	5157304	6285 47 0		270
GEK-AA90173DRW	dzidri balts / Alumīnijs / FS	5156826	6285 10 0		272	GEK-AE70133EL	/ Alumīnijs / EL	5141099	6284 47 3		276
GEK-AA90173EL	/ Alumīnijs / EL	5141532	6284 70 3	€/gab.	272	GEK-AE70133RW	dzidri balts / Alumīnijs / FS	5141068	6284 47 0		276
GEK-AA90173RW	dzidri balts / Alumīnijs / FS	5141525	6284 70 0		278	GEK-AE90110EL	/ Alumīnijs / EL	5157601	6285 57 3		273
GEK-AA90213EL	/ Alumīnijs / EL	5141952	6284 90 3	€/m	283	GEK-AE90110RW	dzidri balts / Alumīnijs / FS	5157564	6285 57 0		273
GEK-AA90213RW	dzidri balts / Alumīnijs / FS	5141945	6284 90 0		283	GEK-AE901EL	/ Alumīnijs / EL	5141297	6284 57 3		279
GEK-AA90213RW	dzidri balts / Alumīnijs / FS	5141945	6284 90 0	€/gab.	295	GEK-AE901RW	dzidri balts / Alumīnijs / FS	5141280	6284 57 0		279
GEK-AAA70173DEL	/ Alumīnijs / EL	5156642	6285 01 3		295	GEK-AFF100213DEL	/ Alumīnijs / EL	5142478	6285 33 3		302
GEK-AAA70173DRW	dzidri balts / Alumīnijs / FS	5156604	6285 01 0	€/gab.	283	GEK-AFF100213DRW	dzidri balts / Alumīnijs / FS	5142447	6285 33 0		302
GEK-AAA70173EL	/ Alumīnijs / EL	5141358	6284 61 3		283	GEK-AFF53100	alumīnija / Alumīnijs / EL	6211272	6116 70 9		201
GEK-AAA70173RW	dzidri balts / Alumīnijs / FS	5141341	6284 61 0		289	GEK-AFF53160	alumīnija / Alumīnijs / EL	6211395	6116 73 6		205
GEK-AAA70213EL	/ Alumīnijs / EL	5141778	6284 81 3	€/gab.	289	GEK-AFF70110EL	/ Alumīnijs / EL	5157199	6285 43 3		269
GEK-AAA70213RW	dzidri balts / Alumīnijs / FS	5141761	6284 81 0		289	GEK-AFF70110RW	dzidri balts / Alumīnijs / FS	5157182	6285 43 0		269
GEK-AAA90173DEL	/ Alumīnijs / EL	5156888	6285 11 3		293	GEK-AFF70133EL	/ Alumīnijs / EL	5140986	6284 43 3		275
GEK-AAA90173DRW	dzidri balts / Alumīnijs / FS	5156840	6285 11 0	€/gab.	293	GEK-AFF70133RW	dzidri balts / Alumīnijs / FS	5140979	6284 43 0		275
GEK-AAA90213EL	/ Alumīnijs / EL	5141990	6284 91 3		281	GEK-AFF70213DEL	/ Alumīnijs / EL	5142256	6285 23 3		299
GEK-AAA90213RW	dzidri balts / Alumīnijs / FS	5141969	6284 91 0		281	GEK-AFF70213DRW	dzidri balts / Alumīnijs / FS	5142249	6285 23 0		299
GEK-AAA90EL	/ Alumīnijs / EL	5141570	6284 71 3	€/m	287	GEK-AFF90110EL	/ Alumīnijs / EL	5157489	6285 53 3		272
GEK-AAA90RW	dzidri balts / Alumīnijs / FS	5141549	6284 71 0		287	GEK-AFF90110RW	dzidri balts / Alumīnijs / FS	5157441	6285 53 0		272
GEK-AAE100213DEL	/ Alumīnijs / EL	5142553	6285 37 3	€/gab.	296	GEK-AFF90133EL	/ Alumīnijs / EL	5141211	6284 53 3		278
GEK-AAE100213DRW	dzidri balts / Alumīnijs / FS	5142546	6285 37 0		296	GEK-AFF90133RW	dzidri balts / Alumīnijs / FS	5141181	6284 53 0		278
GEK-AAE70173EL	/ Alumīnijs / EL	5141518	6284 67 3		290	GEK-AFS100213DEL	/ Alumīnijs / EL	5142430	6285 32 3		302
GEK-AAE70173EL	/ Alumīnijs / EL	5141518	6284 67 3	€/m	290	GEK-AFS100213DRW	dzidri balts / Alumīnijs / FS	5142423	6285 32 0		302
GEK-AAE70173EL	/ Alumīnijs / EL	5141518	6284 67 3		284	GEK-AFS53100	alumīnija / Alumīnijs / EL	6210671	6116 66 8		201
GEK-AAE70173RW	dzidri balts / Alumīnijs / FS	5141488	6284 67 0	€/gab.	284	GEK-AFS53160	alumīnija / Alumīnijs / EL	6210978	6116 68 5		205
GEK-AAE70173RW	dzidri balts / Alumīnijs / FS	5141488	6284 67 0		303	GEK-AFS70110EL	/ Alumīnijs / EL	5157144	6285 42 3		269
GEK-AAE70173RW	dzidri balts / Alumīnijs / FS	5141488	6284 67 0		303	GEK-AFS70110RW	dzidri balts / Alumīnijs / FS	5157137	6285 42 0		269
GEK-AAE70213DEL	/ Alumīnijs / EL	5142355	6285 27 3	€/m	282	GEK-AFS70133EL	/ Alumīnijs / EL	5140948	6284 42 3		275
GEK-AAE70213DEL	/ Alumīnijs / EL	5142355	6285 27 3		294	GEK-AFS70133RW	dzidri balts / Alumīnijs / FS	5140931	6284 42 0		275
GEK-AAE70213DRW	dzidri balts / Alumīnijs / FS	5142324	6285 27 0	€/gab.	282	GEK-AFS70213DEL	/ Alumīnijs / EL	5142232	6285 22 3		299
GEK-AAE70213EL	/ Alumīnijs / EL	5141938	6284 87 3		294	GEK-AFS70213DRW	dzidri balts / Alumīnijs / FS	5142201	6285 22 0		299
GEK-AAE70213RW	dzidri balts / Alumīnijs / FS	5141907	6284 87 0		300	GEK-AFS90110EL	/ Alumīnijs / EL	5157434	6285 52 3		272
GEK-AAE90173EL	/ Alumīnijs / EL	5141716	6284 77 3	€/m	300	GEK-AFS90110RW	dzidri balts / Alumīnijs / FS	5157427	6285 52 0		272
GEK-AAE90173EL	/ Alumīnijs / EL	5141716	6284 77 3		288	GEK-AFS90133EL	/ Alumīnijs / EL	5141174	6284 52 3		278
GEK-AAE90173RW	dzidri balts / Alumīnijs / FS	5141709	6284 77 0	€/gab.	288	GEK-AFS90133RW	dzidri balts / Alumīnijs / FS	5141167	6284 52 0		278
GEK-AAE90173RW	dzidri balts / Alumīnijs / FS	5141709	6284 77 0		285	GEK-AIS3100	alumīnija / Alumīnijs / EL	6210015	6116 57 9		201
GEK-AAE90213EL	/ Alumīnijs / EL	5142133	6284 97 3	€/m	297	GEK-AIS3160	alumīnija / Alumīnijs / EL	6210138	6116 59 5		205
GEK-AAE90213RW	dzidri balts / Alumīnijs / FS	5142126	6284 97 0		285	GEK-AI90110EL	/ Alumīnijs / EL	5157502	6285 54 3		272
GEK-AAFF70173DEL	/ Alumīnijs / EL	5156710	6285 03 3	€/gab.	297	GEK-AI90110RW	dzidri balts / Alumīnijs / FS	5157496	6285 54 0		272
GEK-AAFF70173DRW	dzidri balts / Alumīnijs / FS	5156703	6285 03 0		291	GEK-AIA70173DEL	/ Alumīnijs / EL	5156765	6285 04 3		294
GEK-AAFF70213EL	/ Alumīnijs / EL	5141839	6284 83 3	€/m	291	GEK-AIA70173RW	dzidri balts / Alumīnijs / FS	5156727	6285 04 0		294
GEK-AAFF70213RW	dzidri balts / Alumīnijs / FS	5141822	6284 83 0		293	GEK-AIA70EL	/ Alumīnijs / EL	5157243	6285 44 3		269
GEK-AAFF7EL	/ Alumīnijs / EL	5141419	6284 63 3	€/gab.	293	GEK-AIA70RW	dzidri balts / Alumīnijs / FS	5157205	6285 44 0		269
GEK-AAFF7RW	dzidri balts / Alumīnijs / FS	5141402	6284 63 0		287	GEK-AIA70RW	dzidri balts / Alumīnijs / FS	5157205	6285 44 0		269
GEK-AAFF90173DEL	/ Alumīnijs / EL	5156956	6285 13 3	€/m	287	GEK-AIA90173DEL	/ Alumīnijs / EL	5157007	6285 14 3		297
GEK-AAFF90173DRW	dzidri balts / Alumīnijs / FS	5156949	6285 13 0		287	GEK-AIA90173DRW	dzidri balts / Alumīnijs / FS	5156963	6285 14 0		297
GEK-AAFF90173EL	/ Alumīnijs / EL	5141631	6284 73 3	€/gab.	281	GEK-AIS100213DEL	/ Alumīnijs / EL	5142492	6285 34 3		302
GEK-AAFF90173RW	dzidri balts / Alumīnijs / FS	5141600	6284 73 0		281	GEK-AIS100213DRW	dzidri balts / Alumīnijs / FS	5142485	6285 34 0		302
GEK-AAFF90213EL	/ Alumīnijs / EL	5142058	6284 93 3	€/m	296	GEK-AIS70133EL	/ Alumīnijs / EL	5141006	6284 44 3		275
GEK-AAFF90213RW	dzidri balts / Alumīnijs / FS	5142027	6284 93 0		296	GEK-AIS70133RW	dzidri balts / Alumīnijs / FS	5140993	6284 44 0		275
GEK-AAFS70173DEL	/ Alumīnijs / EL	5156666	6285 02 3	€/gab.	284	GEK-AIS70213DEL	/ Alumīnijs / EL	5142294	6285 24 3		299
GEK-AAFS70173DRW	dzidri balts / Alumīnijs / FS	5156659	6285 02 0		284	GEK-AIS70213RW	dzidri balts / Alumīnijs / FS	5142263	6285 24 0		299
GEK-AAFS70173EL	/ Alumīnijs / EL	5141396	6284 62 3	€/m	290	GEK-AIS90133EL	/ Alumīnijs / EL	5141235	6284 54 3		278
GEK-AAFS70173RW	dzidri balts / Alumīnijs / FS	5141365	6284 62 0		290	GEK-AIS90133RW	dzidri balts / Alumīnijs / FS	5141228	6284 54 0		278
GEK-AAFS70213EL	/ Alumīnijs / EL	5141815	6284 82 3	€/gab.	293	GEK-AKU45	/ gab.	6211456	6116 75 2		200
GEK-AAFS70213RW	dzidri balts / Alumīnijs / FS	5141785	6284 82 0		293	GEK-AKU45	/ gab.	6211456	6116 75 2		204
GEK-AAFS90173DEL	/ Alumīnijs / EL	5156901	6285 12 3	€/m	281	GEK-AOT45	alumīnija / Alumīnijs / EL	6202034	6116 55 8		200
GEK-AAFS90173DRW	dzidri balts / Alumīnijs / FS	5156895	6285 12 0		287	GEK-AOT45	alumīnija / Alumīnijs / EL	6202034	6116 55 8		204
GEK-AAFS90173EL	/ Alumīnijs / EL	5141594	6284 72 3	€/gab.	296	GEK-AT100213DEL	/ Alumīnijs / EL	5142539	6285 36 3		303
GEK-AAFS90173RW	dzidri balts / Alumīnijs / FS	5141587	6284 72 0		296	GEK-AT100213DRW	dzidri balts / Alumīnijs / FS	5142508	6285 36 0		303
GEK-AAFS90213EL	/ Alumīnijs / EL	5142010	6284 92 3	€/m	284	GEK-AT70110EL	/ Alumīnijs / EL	5157267	6285 46 3		270
GEK-AAFS90213RW	dzidri balts / Alumīnijs / FS	5142003	6284 92 0		284	GEK-AT70110RW	dzidri balts / Alumīnijs / FS	5157250	6285 46 0		270
GEK-AAIS70173EL	/ Alumīnijs / EL	5141457	6284 64 3	€/gab.	290	GEK-AT70133EL	/ Alumīnijs / EL	5141051	6284 46 3		276
GEK-AAIS70173RW	dzidri balts / Alumīnijs / FS	5141426	6284 64 0		290	GEK-AT70133RW	dzidri balts / Alumīnijs / FS	5141044	6284 46 0		276
GEK-AAIS70213EL	/ Alumīnijs / EL	5141877	6284 84 3	€/m	281	GEK-AT70213DEL	/ Alumīnijs / EL	5142317	6285 26 3		300
GEK-AAIS70213RW	dzidri balts / Alumīnijs / FS	5141846	6284 84 0		281	GEK-AT70213DRW	dzidri balts / Alumīnijs / FS	5142300	6285 26 0		300
GEK-AAIS90173EL	/ Alumīnijs / EL	5141655	6284 74 3	€/gab.	287	GEK-AT90110EL	/ Alumīnijs / EL	5157557	6285 56 3		273
GEK-AAIS90173RW	dzidri balts / Alumīnijs / FS	5141648	6284 74 0		287	GEK-AT90110RW	dzidri balts / Alumīnijs / FS	5157540	6285 56 0		273
GEK-AAIS90213EL	/ Alumīnijs / EL	5142072	6284 94 3	€/m	284	GEK-AT90133EL	/ Alumīnijs / EL	5141273	6284 56 3		279
GEK-AAIS90213RW	dzidri balts / Alumīnijs / FS	5142065	6284 94 0		284	GEK-AT90133RW	dzidri balts / Alumīnijs / FS	5141242	6284 56 0		279
GEK-AAT70173DEL	/ Alumīnijs / EL	5156789	6285 06 3	€/m	290	GEK-K53100	dzidri balts 2000 / PVC	6292578	6116 02 7		188
GEK-AAT70173DRW	dzidri balts / Alumīnijs / FS	5156772	6285 06 0		294	GEK-K53160	dzidri balts 2000 / PVC	6292516	6116 05 1		191
GEK-AAT70173EL											

# Tipu saraksts

EAN numura uzbūve: valsts kods 40

ražotāja kods 1219 (art. numuriem, kas sākas ar 0: 1010)

individuālais EAN-C 5647589

Tips	Izmērs/krāsa/cits	EAN-C.	Art.-Nr.	Cena	Lapa	Tips	Izmērs/krāsa/cits	EAN-C.	Art.-Nr.	Cena	Lapa
GEK-KA53160	alumīnija / PVC	6184811	6116 28 5	€/gab.	206	GK-E70130LGR	gaiši pelēks / PVC	5656975	6274 57 2	€/gab.	215
GEK-KA53160-3	dzidri balts / PVC	5428695	6116 26 1		195	GK-E70130RW	dzidri balts / PVC	5656951	6274 57 0		215
GEK-KAS53100	dzidri balts / PVC	6192915	6116 27 2		189	GK-E70170CW	krēmbalta / PVC	5657279	6274 77 1		218
GEK-KAS53160	dzidri balts / PVC	6193158	6116 29 4		192	GK-E70170GR	akmens pelēks / PVC	5657293	6274 77 6		218
GEK-KAS53160-3	dzidri balts / PVC	5391678	6116 26 3		195	GK-E70170LGR	gaiši pelēks / PVC	5657286	6274 77 2		218
GEK-KE53160-3	dzidri balts / PVC	5391685	6116 40 3		195	GK-E70170RW	dzidri balts / PVC	5657262	6274 77 0		218
GEK-KEL53100	alumīnija / PVC	6184095	6116 30 7		202	GK-F70110CW	krēmbalta / PVC	5656463	6274 32 1		211
GEK-KEL53160	dzidri balts / PVC	6441136	6116 32 9		193	GK-F70110GR	akmens pelēks / PVC	5656500	6274 32 6		211
GEK-KEL53160	alumīnija / PVC	6184873	6116 33 4		206	GK-F70110LGR	gaiši pelēks / PVC	5656494	6274 32 2		211
GEK-KER53100	dzidri balts / PVC	6616930	6116 35 3		190	GK-F70110RW	dzidri balts / PVC	5655664	6274 32 0		211
GEK-KER53100	alumīnija / PVC	6184217	6116 35 8		203	GK-F70130CW	krēmbalta / PVC	5656845	6274 52 1		214
GEK-KER53160	dzidri balts / PVC	6441198	6116 38 8		193	GK-F70130GR	akmens pelēks / PVC	5656869	6274 52 6		214
GEK-KER53160	alumīnija / PVC	6184934	6116 39 3		207	GK-F70130LGR	gaiši pelēks / PVC	5656852	6274 52 2		214
GEK-KF53160-3	dzidri balts / PVC	5391692	6116 49 3		194	GK-F70130RW	dzidri balts / PVC	5656838	6274 52 0		214
GEK-KFF53100	dzidri balts / PVC	6184514	6116 46 4		188	GK-F70170CW	krēmbalta / PVC	5657156	6274 72 1		217
GEK-KFF53160	dzidri balts / PVC	6191239	6116 48 0		191	GK-F70170GR	akmens pelēks / PVC	5657170	6274 72 6		217
GEK-KFS53100	dzidri balts / PVC	6184330	6116 41 8		188	GK-F70170LGR	gaiši pelēks / PVC	5657163	6274 72 2		217
GEK-KFS53160	dzidri balts / PVC	6184996	6116 43 4		191	GK-F70170RW	dzidri balts / PVC	5657149	6274 72 0		217
GEK-KI53100	dzidri balts / PVC	6709038	6116 20 5		189						
GEK-KI53100	alumīnija / PVC	6183678	6116 21 0		201	GK-I70110CW	krēmbalta / PVC	5656524	6274 34 1		212
GEK-KI53160	dzidri balts / PVC	6440955	6116 22 1	192	GK-I70110GR	akmens pelēks / PVC	5656562	6274 34 6	212		
GEK-KI53160	alumīnija / PVC	6184699	6116 22 6	205	GK-I70110LGR	gaiši pelēks / PVC	5656555	6274 34 2	212		
GEK-KI53160-3	dzidri balts / PVC	5428688	6116 20 1	194	GK-I70110RW	dzidri balts / PVC	5656517	6274 34 0	212		
GEK-KIS53100	dzidri balts / PVC	6192793	6116 21 3	189	GK-I70130CW	krēmbalta / PVC	5656883	6274 54 1	215		
GEK-KIS53160	dzidri balts / PVC	6192977	6116 24 8	192	GK-I70130GR	akmens pelēks / PVC	5656906	6274 54 6	215		
GEK-KIS53160-3	dzidri balts / PVC	5391661	6116 20 3	195	GK-I70130LGR	gaiši pelēks / PVC	5656890	6274 54 2	215		
GEK-KK53100	dzidri balts / PVC	5391883	6116 49 5	190	GK-I70130RW	dzidri balts / PVC	5656876	6274 54 0	215		
GEK-KK53100	alumīnija / PVC	5391890	6116 49 6	202	GK-I70170CW	krēmbalta / PVC	5657194	6274 74 1	218		
GEK-KK53160	dzidri balts / PVC	5392088	6116 49 8	193	GK-I70170GR	akmens pelēks / PVC	5657217	6274 74 6	218		
GEK-KK53160	alumīnija / PVC	5392095	6116 49 9	206	GK-I70170LGR	gaiši pelēks / PVC	5657200	6274 74 2	218		
					GK-I70170RW	dzidri balts / PVC	5657187	6274 74 0	218		
GEK-KOT45	dzidri balts 2000 / PVC	6708970	6116 10 8	€/m	188						
GEK-KOT45	dzidri balts 2000 / PVC	6708970	6116 10 8		191	GK-KUP	gaiši pelēks / ABS/ASA	5657033	6274 65 0	210	
GEK-KOT45	dzidri balts 2000 / PVC	6708970	6116 10 8		194	GK-KUP	gaiši pelēks / ABS/ASA	5657033	6274 65 0	213	
						GK-KUP	gaiši pelēks / ABS/ASA	5657033	6274 65 0	216	
GEK-KS45	dzidri balts / PVC	6441259	6116 15 0	€/gab.	188						
GEK-KS45	dzidri balts / PVC	6441259	6116 15 0		191	GK-OTGACW	krēmbalta / PVC	5657347	6274 79 1	211	
GEK-KS45	alumīnija / PVC	6183739	6116 15 4		201	GK-OTGACW	krēmbalta / PVC	5657347	6274 79 1	214	
GEK-KS45	alumīnija / PVC	6183739	6116 15 4		205	GK-OTGACW	krēmbalta / PVC	5657347	6274 79 1	217	
GEK-KS45-3	dzidri balts / PVC	5391647	6116 16 3		194	GK-OTGACW	krēmbalta / PVC	5657347	6274 79 1	224	
GEK-KT53160-3	dzidri balts / PVC	5391654	6116 19 3		195	GK-OTGACW	krēmbalta / PVC	5657347	6274 79 1	229	
GEK-KTF53100	dzidri balts / PVC	5391982	6116 18 0		190	GK-OTGACW	krēmbalta / PVC	5657347	6274 79 1	234	
GEK-KTF53100	alumīnija / PVC	5392026	6116 18 1		202	GK-OTGACW	krēmbalta / PVC	5657347	6274 79 1	240	
GEK-KTF53160	dzidri balts / PVC	5392033	6116 18 4		193	GK-OTGACW	krēmbalta / PVC	5657347	6274 79 1	245	
GEK-KTF53160	alumīnija / PVC	5392040	6116 18 5		206	GK-OTGACW	krēmbalta / PVC	5657347	6274 79 1	256	
GEK-KTS53100	dzidri balts / PVC	5391913	6116 16 7		190	GK-OTGACW	krēmbalta / PVC	5657347	6274 79 1	262	
GEK-KTS53100	alumīnija / PVC	5391920	6116 16 9		202	GK-OTGAGR	akmens pelēks / PVC	5657361	6274 79 6	211	
GEK-KTS53160	dzidri balts / PVC	5391968	6116 17 2		193	GK-OTGAGR	akmens pelēks / PVC	5657361	6274 79 6	214	
GEK-KTS53160	alumīnija / PVC	5391975	6116 17 4		206	GK-OTGAGR	akmens pelēks / PVC	5657361	6274 79 6	217	
GEK-LZ		5427650	6270 67 0		196	GK-OTGALGR	gaiši pelēks / PVC	5657354	6274 79 2	211	
						GK-OTGALGR	gaiši pelēks / PVC	5657354	6274 79 2	214	
						GK-OTGALGR	gaiši pelēks / PVC	5657354	6274 79 2	217	
GK-70110CW	krēmbalta 2000 / PVC	5656333	6274 30 1		€/m	210	GK-OTGALGR	gaiši pelēks / PVC	5657354	6274 79 2	224
GK-70110GR	akmens pelēks 2000 / PVC	5656371	6274 30 6			210	GK-OTGALGR	gaiši pelēks / PVC	5657354	6274 79 2	229
GK-70110LGR	gaiši pelēks 2000 / PVC	5656340	6274 30 2			210	GK-OTGALGR	gaiši pelēks / PVC	5657354	6274 79 2	234
GK-70110RW	dzidri balts 2000 / PVC	5655473	6274 30 0	210		GK-OTGALGR	gaiši pelēks / PVC	5657354	6274 79 2	240	
GK-70130CW	krēmbalta 2000 / PVC	5656746	6274 50 1	213		GK-OTGALGR	gaiši pelēks / PVC	5657354	6274 79 2	245	
GK-70130GR	akmens pelēks 2000 / PVC	5656760	6274 50 6	213		GK-OTGALGR	gaiši pelēks / PVC	5657354	6274 79 2	256	
GK-70130LGR	gaiši pelēks 2000 / PVC	5656753	6274 50 2	213		GK-OTGALGR	gaiši pelēks / PVC	5657354	6274 79 2	262	
GK-70130RW	dzidri balts 2000 / PVC	5656739	6274 50 0	213		GK-OTGARW	dzidri balts / PVC	5657309	6274 79 0	211	
GK-70170CW	krēmbalta 2000 / PVC	5657057	6274 70 1	216		GK-OTGARW	dzidri balts / PVC	5657309	6274 79 0	214	
GK-70170GR	akmens pelēks 2000 / PVC	5657071	6274 70 6	216		GK-OTGARW	dzidri balts / PVC	5657309	6274 79 0	217	
GK-70170LGR	gaiši pelēks 2000 / PVC	5657064	6274 70 2	216		GK-OTGARW	dzidri balts / PVC	5657309	6274 79 0	224	
GK-70170RW	dzidri balts 2000 / PVC	5657040	6274 70 0	216		GK-OTGARW	dzidri balts / PVC	5657309	6274 79 0	229	
						GK-OTGARW	dzidri balts / PVC	5657309	6274 79 0	234	
						GK-OTGARW	dzidri balts / PVC	5657309	6274 79 0	240	
GK-A70110CW	krēmbalta / PVC	5656432	6274 31 1	211		GK-OTGARW	dzidri balts / PVC	5657309	6274 79 0	245	
GK-A70110GR	akmens pelēks / PVC	5656456	6274 31 6	211		GK-OTGARW	dzidri balts / PVC	5657309	6274 79 0	256	
GK-A70110LGR	gaiši pelēks / PVC	5656449	6274 31 2	211		GK-OTGARW	dzidri balts / PVC	5657309	6274 79 0	262	
GK-A70110RW	dzidri balts / PVC	5656401	6274 31 0	211							
GK-A70130CW	krēmbalta / PVC	5656807	6274 51 1	214		GK-OTGCW	krēmbalta 2000 / PVC	5666417	6278 68 1	210	
GK-A70130GR	akmens pelēks / PVC	5656821	6274 51 6	214		GK-OTGCW	krēmbalta 2000 / PVC	5666417	6278 68 1	213	
GK-A70130LGR	gaiši pelēks / PVC	5656814	6274 51 2	214	GK-OTGCW	krēmbalta 2000 / PVC	5666417	6278 68 1	216		
GK-A70130RW	dzidri balts / PVC	5656791	6274 51 0	214	GK-OTGCW	krēmbalta 2000 / PVC	5666417	6278 68 1	223		
GK-A70170CW	krēmbalta / PVC	5657118	6274 71 1	217	GK-OTGCW	krēmbalta 2000 / PVC	5666417	6278 68 1	228		
GK-A70170GR	akmens pelēks / PVC	5657132	6274 71 6	217	GK-OTGCW	krēmbalta 2000 / PVC	5666417	6278 68 1	233		
GK-A70170LGR	gaiši pelēks / PVC	5657125	6274 71 2	217	GK-OTGCW	krēmbalta 2000 / PVC	5666417	6278 68 1	239		
GK-A70170RW	dzidri balts / PVC	5657101	6274 71 0	217	GK-OTGCW	krēmbalta 2000 / PVC	5666417	6278 68 1	244		
					GK-OTGCW	krēmbalta 2000 / PVC	5666417	6278 68 1	255		
GK-E70110CW	krēmbalta / PVC	5656647	6274 37 1	212	GK-OTGCW	krēmbalta 2000 / PVC	5666417	6278 68 1	261		
GK-E70110GR	akmens pelēks / PVC	5656685	6274 37 6	212							
GK-E70110LGR	gaiši pelēks / PVC	5656678	6274 37 2	212	GK-OTGFCW	krēmbalta / PVC	5656708	6274 49 1	211		
GK-E70110RW	dzidri balts / PVC	5656630	6274 37 0	212	GK-OTGFCW	krēmbalta / PVC	5656708	6274 49 1	214		
GK-E70130CW	krēmbalta / PVC	5656968	6274 57 1	215	GK-OTGFCW	krēmbalta / PVC	5656708	6274 49 1	217		
GK-E70130GR	akmens pelēks / PVC	5656982	6274 57 6	215	GK-OTGFCW	krēmbalta / PVC	5656708	6274 49 1	225		



# Tipu saraksts

EAN numura uzbūve: valsts kods 40

ražotāja kods 1219 (art. numuriem, kas sākas ar 0: 1010)

individuālais EAN-C 5647589

Tips	Izmērs/krāsa/cits	EAN-C.	Art.-Nr.	Cena	Lapa	Tips	Izmērs/krāsa/cits	EAN-C.	Art.-Nr.	Cena	Lapa
GK-TW70	2000 / PVC	5658122	6274 90 0	€/m	215	GS-AA70210LGR	gaiši pelēks / gab. / FS	5663836	6278 01 2	€/gab.	256
GK-TW70	2000 / PVC	5658122	6274 90 0	€/m	218	GS-AA70210RW	dzidri balts / gab. / FS	5663812	6278 01 0	€/gab.	256
				€/gab.		GS-AA90130CW	krēmbalta / gab. / FS	5661917	6277 51 1	€/gab.	234
				€/gab.		GS-AA90130LGR	gaiši pelēks / gab. / FS	5661924	6277 51 2	€/gab.	234
G-KWAG70110CW	krēmbalta 178 / ABS/ASA	5657729	6274 85 1	€/gab.	311	GS-AA90130RW	dzidri balts / gab. / FS	5661900	6277 51 0	€/gab.	234
G-KWAG70110GR	krēmšmens pelēks 178 / ABS/ASA	5657774	6274 85 6	€/gab.	311	GS-AA90170CW	krēmbalta / gab. / FS	5663416	6277 91 1	€/gab.	245
G-KWAG70110LGR	gaiši pelēks 178 / ABS/ASA	5657767	6274 85 2	€/gab.	311	GS-AA90170LGR	gaiši pelēks / gab. / FS	5663423	6277 91 2	€/gab.	245
G-KWAG70110RW	dzidri balts 178 / ABS/ASA	5657712	6274 85 0	€/gab.	311	GS-AA90170RW	dzidri balts / gab. / FS	5663409	6277 91 0	€/gab.	245
G-KWAG70130CW	krēmbalta 198 / ABS/ASA	5657828	6274 86 1	€/gab.	311	GS-AA90210CW	krēmbalta / gab. / FS	5664185	6278 11 1	€/gab.	256
G-KWAG70130GR	krēmšmens pelēks 198 / ABS/ASA	5657842	6274 86 6	€/gab.	311	GS-AA90210LGR	gaiši pelēks / gab. / FS	5664192	6278 11 2	€/gab.	256
G-KWAG70130LGR	gaiši pelēks 198 / ABS/ASA	5657835	6274 86 2	€/gab.	311	GS-AA90210RW	dzidri balts / gab. / FS	5664178	6278 11 0	€/gab.	256
G-KWAG70130RW	dzidri balts 198 / ABS/ASA	5657781	6274 86 0	€/gab.	311	GS-AFF70130CW	krēmbalta / gab. / FS	5661481	6277 43 1	€/gab.	235
G-KWAG70170CW	krēmbalta 238 / ABS/ASA	5657897	6274 87 1	€/gab.	311	GS-AFF70130LGR	gaiši pelēks / gab. / FS	5661498	6277 43 2	€/gab.	235
G-KWAG70170GR	krēmšmens pelēks 238 / ABS/ASA	5657941	6274 87 6	€/gab.	311	GS-AFF70130RW	dzidri balts / gab. / FS	5661443	6277 43 0	€/gab.	235
G-KWAG70170LGR	gaiši pelēks 238 / ABS/ASA	5657903	6274 87 2	€/gab.	311	GS-AFF70170CW	krēmbalta / gab. / FS	5663157	6277 83 1	€/gab.	246
G-KWAG70170RW	dzidri balts 238 / ABS/ASA	5657880	6274 87 0	€/gab.	311	GS-AFF70170LGR	gaiši pelēks / gab. / FS	5663164	6277 83 2	€/gab.	246
G-KWAG70210CW	krēmbalta 278 / ABS/ASA	5657965	6274 88 1	€/gab.	312	GS-AFF70170RW	dzidri balts / gab. / FS	5663140	6277 83 0	€/gab.	246
G-KWAG70210LGR	gaiši pelēks 278 / ABS/ASA	5658009	6274 88 2	€/gab.	312	GS-AFF70210CW	krēmbalta / gab. / FS	5663911	6278 03 1	€/gab.	257
G-KWAG70210RW	dzidri balts 278 / ABS/ASA	5657958	6274 88 0	€/gab.	312	GS-AFF70210LGR	gaiši pelēks / gab. / FS	5663928	6278 03 2	€/gab.	257
G-KWAG90110CW	krēmbalta 178 / ABS/ASA	5658481	6274 95 1	€/gab.	311	GS-AFF70210RW	dzidri balts / gab. / FS	5663904	6278 03 0	€/gab.	257
G-KWAG90110LGR	gaiši pelēks 178 / ABS/ASA	5658498	6274 95 2	€/gab.	311	GS-AFF90130CW	krēmbalta / gab. / FS	5662037	6277 53 1	€/gab.	235
G-KWAG90110RW	dzidri balts 178 / ABS/ASA	5658443	6274 95 0	€/gab.	311	GS-AFF90130LGR	gaiši pelēks / gab. / FS	5662044	6277 53 2	€/gab.	235
G-KWAG90130CW	krēmbalta 198 / ABS/ASA	5658559	6274 96 1	€/gab.	311	GS-AFF90130RW	dzidri balts / gab. / FS	5662020	6277 53 0	€/gab.	235
G-KWAG90130LGR	gaiši pelēks 198 / ABS/ASA	5658566	6274 96 2	€/gab.	311	GS-AFF90170CW	krēmbalta / gab. / FS	5663546	6277 93 1	€/gab.	246
G-KWAG90130RW	dzidri balts 198 / ABS/ASA	5658542	6274 96 0	€/gab.	311	GS-AFF90170LGR	gaiši pelēks / gab. / FS	5663577	6277 93 2	€/gab.	246
G-KWAG90170CW	krēmbalta 238 / ABS/ASA	5658597	6274 97 1	€/gab.	312	GS-AFF90170RW	dzidri balts / gab. / FS	5663539	6277 93 0	€/gab.	246
G-KWAG90170LGR	gaiši pelēks 238 / ABS/ASA	5658603	6274 97 2	€/gab.	312	GS-AFF90210CW	krēmbalta / gab. / FS	5664307	6278 13 1	€/gab.	257
G-KWAG90170RW	dzidri balts 238 / ABS/ASA	5658580	6274 97 0	€/gab.	312	GS-AFF90210LGR	gaiši pelēks / gab. / FS	5664314	6278 13 2	€/gab.	257
G-KWAG90210CW	krēmbalta 278 / ABS/ASA	5658665	6274 98 1	€/gab.	312	GS-AFF90210RW	dzidri balts / gab. / FS	5664260	6278 13 0	€/gab.	257
G-KWAG90210LGR	gaiši pelēks 278 / ABS/ASA	5658672	6274 98 2	€/gab.	312	GS-AFS70130CW	krēmbalta / gab. / FS	5661382	6277 42 1	€/gab.	234
G-KWAG90210RW	dzidri balts 278 / ABS/ASA	5658627	6274 98 0	€/gab.	312	GS-AFS70130LGR	gaiši pelēks / gab. / FS	5661429	6277 42 2	€/gab.	234
G-KWA070110CW	krēmbalta 178 / ABS/ASA	5657415	6274 81 1	€/gab.	309	GS-AFS70130RW	dzidri balts / gab. / FS	5661375	6277 42 0	€/gab.	234
G-KWA070110GR	krēmšmens pelēks 178 / ABS/ASA	5657460	6274 81 6	€/gab.	309	GS-AFS70170CW	krēmbalta / gab. / FS	5663119	6277 82 1	€/gab.	245
G-KWA070110LGR	gaiši pelēks 178 / ABS/ASA	5657422	6274 81 2	€/gab.	309	GS-AFS70170LGR	gaiši pelēks / gab. / FS	5663126	6277 82 2	€/gab.	245
G-KWA070110RW	dzidri balts 178 / ABS/ASA	5657408	6274 81 0	€/gab.	309	GS-AFS70170RW	dzidri balts / gab. / FS	5663102	6277 82 0	€/gab.	245
G-KWA070130CW	krēmbalta 198 / ABS/ASA	5657484	6274 82 1	€/gab.	310	GS-AFS70210CW	krēmbalta / gab. / FS	5663874	6278 02 1	€/gab.	256
G-KWA070130GR	krēmšmens pelēks 198 / ABS/ASA	5657538	6274 82 6	€/gab.	310	GS-AFS70210LGR	gaiši pelēks / gab. / FS	5663881	6278 02 2	€/gab.	256
G-KWA070130LGR	gaiši pelēks 198 / ABS/ASA	5657521	6274 82 2	€/gab.	310	GS-AFS70210RW	dzidri balts / gab. / FS	5663867	6278 02 0	€/gab.	256
G-KWA070130RW	dzidri balts 198 / ABS/ASA	5657477	6274 82 0	€/gab.	310	GS-AFS90130CW	krēmbalta / gab. / FS	5661993	6277 52 1	€/gab.	234
G-KWA070170CW	krēmbalta 238 / ABS/ASA	5657583	6274 83 1	€/gab.	310	GS-AFS90130LGR	gaiši pelēks / gab. / FS	5662006	6277 52 2	€/gab.	234
G-KWA070170GR	krēmšmens pelēks 238 / ABS/ASA	5657606	6274 83 6	€/gab.	310	GS-AFS90130RW	dzidri balts / gab. / FS	5661986	6277 52 0	€/gab.	234
G-KWA070170LGR	gaiši pelēks 238 / ABS/ASA	5657590	6274 83 2	€/gab.	310	GS-AFS90170CW	krēmbalta / gab. / FS	5663485	6277 92 1	€/gab.	245
G-KWA070170RW	dzidri balts 238 / ABS/ASA	5657545	6274 83 0	€/gab.	310	GS-AFS90170LGR	gaiši pelēks / gab. / FS	5663515	6277 92 2	€/gab.	245
G-KWA070210CW	krēmbalta 278 / ABS/ASA	5657651	6274 84 1	€/gab.	310	GS-AFS90170RW	dzidri balts / gab. / FS	5663478	6277 92 0	€/gab.	245
G-KWA070210LGR	gaiši pelēks 278 / ABS/ASA	5657668	6274 84 2	€/gab.	310	GS-AFS90210CW	krēmbalta / gab. / FS	5664239	6278 12 1	€/gab.	256
G-KWA070210RW	dzidri balts 278 / ABS/ASA	5657644	6274 84 0	€/gab.	310	GS-AFS90210LGR	gaiši pelēks / gab. / FS	5664246	6278 12 2	€/gab.	256
G-KWA090110CW	krēmbalta 178 / ABS/ASA	5658146	6274 91 1	€/gab.	310	GS-AFS90210RW	dzidri balts / gab. / FS	5664222	6278 12 0	€/gab.	256
G-KWA090110LGR	gaiši pelēks 178 / ABS/ASA	5658184	6274 91 2	€/gab.	310	GS-AI70130CW	krēmbalta / gab. / FS	5661566	6277 44 1	€/gab.	235
G-KWA090110RW	dzidri balts 178 / ABS/ASA	5658139	6274 91 0	€/gab.	310	GS-AI70130LGR	gaiši pelēks / gab. / FS	5661603	6277 44 2	€/gab.	235
G-KWA090130CW	krēmbalta 198 / ABS/ASA	5658245	6274 92 1	€/gab.	310	GS-AI70130RW	dzidri balts / gab. / FS	5661559	6277 44 0	€/gab.	235
G-KWA090130LGR	gaiši pelēks 198 / ABS/ASA	5658252	6274 92 2	€/gab.	310	GS-AI70170CW	krēmbalta / gab. / FS	5663201	6277 84 1	€/gab.	246
G-KWA090130RW	dzidri balts 198 / ABS/ASA	5658207	6274 92 0	€/gab.	310	GS-AI70170LGR	gaiši pelēks / gab. / FS	5663218	6277 84 2	€/gab.	246
G-KWA090170CW	krēmbalta 238 / ABS/ASA	5658313	6274 93 1	€/gab.	310	GS-AI70170RW	dzidri balts / gab. / FS	5663195	6277 84 0	€/gab.	246
G-KWA090170LGR	gaiši pelēks 238 / ABS/ASA	5658320	6274 93 2	€/gab.	310	GS-AI70210CW	krēmbalta / gab. / FS	5663966	6278 05 1	€/gab.	257
G-KWA090170RW	dzidri balts 238 / ABS/ASA	5658306	6274 93 0	€/gab.	310	GS-AI70210LGR	gaiši pelēks / gab. / FS	5663973	6278 05 2	€/gab.	257
G-KWA090210CW	krēmbalta 278 / ABS/ASA	5658382	6274 94 1	€/gab.	311	GS-AI70210RW	dzidri balts / gab. / FS	5663959	6278 05 0	€/gab.	257
G-KWA090210LGR	gaiši pelēks 278 / ABS/ASA	5658429	6274 94 2	€/gab.	311	GS-AI90130CW	krēmbalta / gab. / FS	5662082	6277 54 1	€/gab.	235
G-KWA090210RW	dzidri balts 278 / ABS/ASA	5658375	6274 94 0	€/gab.	311	GS-AI90130LGR	gaiši pelēks / gab. / FS	5662099	6277 54 2	€/gab.	235
				€/m		GS-AI90130RW	dzidri balts / gab. / FS	5662075	6277 54 0	€/gab.	235
				€/m		GS-AI90170CW	krēmbalta / gab. / FS	5663638	6277 94 1	€/gab.	246
GS-A70130CW	krēmbalta 2000 / gab. / FS	5661146	6277 40 1	€/m	232	GS-AI90170LGR	gaiši pelēks / gab. / FS	5663645	6277 94 2	€/m	246
GS-A70130LGR	gaiši pelēks 2000 / gab. / FS	5661184	6277 40 2	€/m	232	GS-AI90170RW	dzidri balts / gab. / FS	5663607	6277 94 0	€/m	246
GS-A70130RW	dzidri balts 2000 / gab. / FS	5661139	6277 40 0	€/m	232	GS-AI90210CW	krēmbalta / gab. / FS	5664383	6278 14 1	€/m	257
GS-A70170CW	krēmbalta 2000 / gab. / FS	5662976	6277 80 1	€/m	243	GS-AI90210LGR	gaiši pelēks / gab. / FS	5664420	6278 14 2	€/m	257
GS-A70170LGR	gaiši pelēks 2000 / gab. / FS	5662983	6277 80 2	€/m	243	GS-AI90210RW	dzidri balts / gab. / FS	5664376	6278 14 0	€/m	257
GS-A70170RW	dzidri balts 2000 / gab. / FS	5662945	6277 80 0	€/m	243	GS-AT70130CW	krēmbalta / gab. / FS	5661672	6277 46 1	€/m	236
GS-A70210CW	krēmbalta 2000 / gab. / FS	5663751	6278 00 1	€/m	254	GS-AT70130LGR	gaiši pelēks / gab. / FS	5661689	6277 46 2	€/m	236
GS-A70210LGR	gaiši pelēks 2000 / gab. / FS	5663768	6278 00 2	€/m	254	GS-AT70130RW	dzidri balts / gab. / FS	5661665	6277 46 0	€/m	236
GS-A70210RW	dzidri balts 2000 / gab. / FS	5663744	6278 00 0	€/m	254	GS-AT70170CW	krēmbalta / gab. / FS	5663270	6277 86 1	€/m	247
GS-A90130CW	krēmbalta 2000 / gab. / FS	5661788	6277 50 1	€/m	232	GS-AT70170LGR	gaiši pelēks / gab. / FS	5663287	6277 86 2	€/m	247
GS-A90130LGR	gaiši pelēks 2000 / gab. / FS	5661795	6277 50 2	€/m	232	GS-AT70170RW	dzidri balts / gab. / FS	5663249	6277 86 0	€/m	247
GS-A90130RW	dzidri balts 2000 / gab. / FS	5661740	6277 50 0	€/m	232	GS-AT70210CW	krēmbalta / gab. / FS	5664017	6278 06 1	€/m	258
GS-A90170CW	krēmbalta 2000 / gab. / FS	5663324	6277 90 1	€/m	243	GS-AT70210LGR	gaiši pelēks / gab. / FS	5664024	6278 06 2	€/m	258
GS-A90170LGR	gaiši pelēks 2000 / gab. / FS	5663331	6277 90 2	€/m	243	GS-AT70210RW	dzidri balts / gab. / FS	5664000	6278 06 0	€/m	258
GS-A90170RW	dzidri balts 2000 / gab. / FS	5663317	6277 90 0	€/m	243	GS-AT90130CW	krēmbalta / gab. / FS	5662136	6277 56 1	€/m	236
GS-A90210CW	krēmbalta 2000 / gab. / FS	5664116	6278 10 1</								

Tips	Izmērs/krāsa/cits	EAN-C.	Art.-Nr.	Cena	Lapa	Tips	Izmērs/krāsa/cits	EAN-C.	Art.-Nr.	Cena	Lapa
GS-D70170LGR	gaiši pelēks 2000 / gab. / FS	5664680	6278 20 2	€/m	249	GS-E70170LGR	gaiši pelēks / gab. / FS	5662488	6277 67 2	€/gab.	247
GS-D70170RW	dzidri balts 2000 / gab. / FS	5664666	6278 20 0		249	GS-E70170LGR	gaiši pelēks / gab. / FS	5662488	6277 67 2		252
GS-D70210CW	dzidri balts 2000 / gab. / FS	5665557	6278 40 0	260	GS-E70170RW	dzidri balts / gab. / FS	5662464	6277 67 0	242		
GS-D70210LGR	gaiši pelēks 2000 / gab. / FS	5665571	6278 40 2	260	GS-E70170RW	dzidri balts / gab. / FS	5662464	6277 67 0	247		
GS-D70210RW	krēmbalta 2000 / gab. / FS	5665564	6278 40 1	260	GS-E70170RW	dzidri balts / gab. / FS	5662464	6277 67 0	252		
GS-D90170CW	krēmbalta 2000 / gab. / FS	5665144	6278 30 1	249	GS-E70210CW	krēmbalta / gab. / FS	5664062	6278 07 1	258		
GS-D90170LGR	gaiši pelēks 2000 / gab. / FS	5665151	6278 30 2	249	GS-E70210CW	krēmbalta / gab. / FS	5664062	6278 07 1	264		
GS-D90170RW	dzidri balts 2000 / gab. / FS	5665137	6278 30 0	249	GS-E70210LGR	gaiši pelēks / gab. / FS	5664079	6278 07 2	258		
GS-D90210CW	krēmbalta 2000 / gab. / FS	5666103	6278 50 1	260	GS-E70210LGR	gaiši pelēks / gab. / FS	5664079	6278 07 2	264		
GS-D90210LGR	gaiši pelēks 2000 / gab. / FS	5666110	6278 50 2	260	GS-E70210RW	dzidri balts / gab. / FS	5664055	6278 07 0	258		
GS-D90210RW	dzidri balts 2000 / gab. / FS	5666097	6278 50 0	260	GS-E70210RW	dzidri balts / gab. / FS	5664055	6278 07 0	264		
				€/gab.		GS-E90110CW	krēmbalta / gab. / FS	5659938	6277 17 1	226	
GS-DA70170CW	krēmbalta / gab. / FS	5664796	6278 21 1		250	GS-E90110LGR	gaiši pelēks / gab. / FS	5659945	6277 17 2	226	
GS-DA70170LGR	gaiši pelēks / gab. / FS	5664802	6278 21 2	250	GS-E90110RW	dzidri balts / gab. / FS	5659921	6277 17 0	226		
GS-DA70170RW	dzidri balts / gab. / FS	5664789	6278 21 0	250	GS-E90130CW	krēmbalta / gab. / FS	5661061	6277 37 1	231		
GS-DA70210CW	krēmbalta / gab. / FS	5665632	6278 41 1	262	GS-E90130CW	krēmbalta / gab. / FS	5661061	6277 37 1	236		
GS-DA70210LGR	gaiši pelēks / gab. / FS	5665649	6278 41 2	262	GS-E90130LGR	gaiši pelēks / gab. / FS	5661078	6277 37 2	231		
GS-DA70210RW	dzidri balts / gab. / FS	5665625	6278 41 0	262	GS-E90130LGR	gaiši pelēks / gab. / FS	5661078	6277 37 2	236		
GS-DA90170CW	krēmbalta / gab. / FS	5665212	6278 31 1	251	GS-E90130RW	dzidri balts / gab. / FS	5661023	6277 37 0	231		
GS-DA90170LGR	gaiši pelēks / gab. / FS	5665229	6278 31 2	251	GS-E90130RW	dzidri balts / gab. / FS	5661023	6277 37 0	236		
GS-DA90170RW	dzidri balts / gab. / FS	5665205	6278 31 0	251	GS-E90170CW	krēmbalta / gab. / FS	5662884	6277 77 1	242		
GS-DA90210CW	krēmbalta / gab. / FS	5666172	6278 51 1	262	GS-E90170CW	krēmbalta / gab. / FS	5662884	6277 77 1	247		
GS-DA90210LGR	gaiši pelēks / gab. / FS	5666189	6278 51 2	262	GS-E90170CW	krēmbalta / gab. / FS	5662884	6277 77 1	253		
GS-DA90210RW	dzidri balts / gab. / FS	5666165	6278 51 0	262	GS-E90170LGR	gaiši pelēks / gab. / FS	5662914	6277 77 2	242		
GS-DF70170CW	krēmbalta / gab. / FS	5664918	6278 23 1	251	GS-E90170LGR	gaiši pelēks / gab. / FS	5662914	6277 77 2	247		
GS-DF70170LGR	gaiši pelēks / gab. / FS	5664925	6278 23 2	251	GS-E90170LGR	gaiši pelēks / gab. / FS	5662914	6277 77 2	253		
GS-DF70170RW	dzidri balts / gab. / FS	5664901	6278 23 0	251	GS-E90170RW	dzidri balts / gab. / FS	5662877	6277 77 0	242		
GS-DF70210CW	krēmbalta / gab. / FS	5665823	6278 43 1	263	GS-E90170RW	dzidri balts / gab. / FS	5662877	6277 77 0	247		
GS-DF70210LGR	gaiši pelēks / gab. / FS	5665878	6278 43 2	263	GS-E90170RW	dzidri balts / gab. / FS	5662877	6277 77 0	253		
GS-DF70210RW	dzidri balts / gab. / FS	5665816	6278 43 0	263	GS-E90210CW	krēmbalta / gab. / FS	5664604	6278 17 1	258		
GS-DF90170CW	krēmbalta / gab. / FS	5665342	6278 33 1	251	GS-E90210CW	krēmbalta / gab. / FS	5664604	6278 17 1	264		
GS-DF90170LGR	gaiši pelēks / gab. / FS	5665380	6278 33 2	251	GS-E90210LGR	gaiši pelēks / gab. / FS	5664611	6278 17 2	258		
GS-DF90170RW	dzidri balts / gab. / FS	5665335	6278 33 0	251	GS-E90210LGR	gaiši pelēks / gab. / FS	5664611	6278 17 2	264		
GS-DF90210CW	krēmbalta / gab. / FS	5666264	6278 53 1	263	GS-E90210RW	dzidri balts / gab. / FS	5664567	6278 17 0	258		
GS-DF90210LGR	gaiši pelēks / gab. / FS	5666271	6278 53 2	263	GS-E90210RW	dzidri balts / gab. / FS	5664567	6278 17 0	264		
GS-DF90210RW	dzidri balts / gab. / FS	5666257	6278 53 0	263							
GS-DFS70170CW	krēmbalta / gab. / FS	5664840	6278 22 1	251	GS-KUP70	120 / V2A	5660590	6277 29 0	222		
GS-DFS70170LGR	gaiši pelēks / gab. / FS	5664857	6278 22 2	251	GS-KUP70	120 / V2A	5660590	6277 29 0	227		
GS-DFS70170RW	dzidri balts / gab. / FS	5664833	6278 22 0	251	GS-KUP70	120 / V2A	5660590	6277 29 0	232		
GS-DFS70210CW	krēmbalta / gab. / FS	5665755	6278 42 1	262	GS-KUP70	120 / V2A	5660590	6277 29 0	238		
GS-DFS70210LGR	gaiši pelēks / gab. / FS	5665762	6278 42 2	262	GS-KUP70	120 / V2A	5660590	6277 29 0	243		
GS-DFS70210RW	dzidri balts / gab. / FS	5665700	6278 42 0	262	GS-KUP70	120 / V2A	5660590	6277 29 0	249		
GS-DFS90170CW	krēmbalta / gab. / FS	5665267	6278 32 1	251	GS-KUP70	120 / V2A	5660590	6277 29 0	254		
GS-DFS90170LGR	gaiši pelēks / gab. / FS	5665274	6278 32 2	251	GS-KUP70	120 / V2A	5660590	6277 29 0	260		
GS-DFS90170RW	dzidri balts / gab. / FS	5665250	6278 32 0	251	GS-KUP90	/ V2A	5700852	6277 29 4	222		
GS-DFS90210CW	krēmbalta / gab. / FS	5666226	6278 52 1	262	GS-KUP90	/ V2A	5700852	6277 29 4	227		
GS-DFS90210LGR	gaiši pelēks / gab. / FS	5666233	6278 52 2	262	GS-KUP90	/ V2A	5700852	6277 29 4	232		
GS-DFS90210RW	dzidri balts / gab. / FS	5666219	6278 52 0	262	GS-KUP90	/ V2A	5700852	6277 29 4	238		
GS-DI70170CW	krēmbalta / gab. / FS	5665021	6278 24 1	252	GS-KUP90	/ V2A	5700852	6277 29 4	243		
GS-DI70170LGR	gaiši pelēks / gab. / FS	5665038	6278 24 2	252	GS-KUP90	/ V2A	5700852	6277 29 4	249		
GS-DI70170RW	dzidri balts / gab. / FS	5664987	6278 24 0	252	GS-KUP90	/ V2A	5700852	6277 29 4	254		
GS-DI70210CW	krēmbalta / gab. / FS	5665946	6278 44 1	263	GS-KUP90	/ V2A	5700852	6277 29 4	260		
GS-DI70210LGR	gaiši pelēks / gab. / FS	5665984	6278 44 2	263							
GS-DI70210RW	dzidri balts / gab. / FS	5665939	6278 44 0	263							
GS-DI90170CW	krēmbalta / gab. / FS	5665465	6278 34 1	252	GS-OT50CW	krēmbalta 2000 / gab. / FS	5680932	6279 88 1	250		
GS-DI90170LGR	gaiši pelēks / gab. / FS	5665472	6278 34 2	252	GS-OT50CW	krēmbalta 2000 / gab. / FS	5680932	6279 88 1	251		
GS-DI90170RW	dzidri balts / gab. / FS	5665458	6278 34 0	252							
GS-DI90210CW	krēmbalta / gab. / FS	5666318	6278 54 1	263	GS-OT50FCW	krēmbalta / gab.	5681106	6279 99 1	252		
GS-DI90210LGR	gaiši pelēks / gab. / FS	5666325	6278 54 2	263	GS-OT50FLGR	gaiši pelēks / gab.	5681113	6279 99 2	252		
GS-DI90210RW	dzidri balts / gab. / FS	5666301	6278 54 0	263	GS-OT50FRW	dzidri balts / gab.	5681090	6279 99 0	252		
GS-DT70170CW	krēmbalta / gab. / FS	5665090	6278 26 1	252							
GS-DT70170LGR	gaiši pelēks / gab. / FS	5665106	6278 26 2	252	GS-OT50LGR	gaiši pelēks 2000 / gab. / FS	5680949	6279 88 2	250		
GS-DT70170RW	dzidri balts / gab. / FS	5665083	6278 26 0	252	GS-OT50LGR	gaiši pelēks 2000 / gab. / FS	5680949	6279 88 2	251		
GS-DT70210CW	krēmbalta / gab. / FS	5666059	6278 46 1	264	GS-OT50RW	dzidri balts 2000 / gab. / FS	5680925	6279 88 0	250		
GS-DT70210LGR	gaiši pelēks / gab. / FS	5666066	6278 46 2	264	GS-OT50RW	dzidri balts 2000 / gab. / FS	5680925	6279 88 0	251		
GS-DT70210RW	dzidri balts / gab. / FS	5666042	6278 46 0	264							
GS-DT90170CW	krēmbalta / gab. / FS	5665519	6278 36 1	252	GS-OTACW	krēmbalta / gab.	5696063	6279 87 1	224		
GS-DT90170LGR	gaiši pelēks / gab. / FS	5665526	6278 36 2	252	GS-OTACW	krēmbalta / gab.	5696063	6279 87 1	229		
GS-DT90170RW	dzidri balts / gab. / FS	5665502	6278 36 0	252	GS-OTACW	krēmbalta / gab.	5696063	6279 87 1	234		
GS-DT90210CW	krēmbalta / gab. / FS	5666363	6278 56 1	264	GS-OTACW	krēmbalta / gab.	5696063	6279 87 1	240		
GS-DT90210LGR	gaiši pelēks / gab. / FS	5666370	6278 56 2	264	GS-OTACW	krēmbalta / gab.	5696063	6279 87 1	245		
GS-DT90210RW	dzidri balts / gab. / FS	5666356	6278 56 0	264	GS-OTACW	krēmbalta / gab.	5696063	6279 87 1	251		
					GS-OTACW	krēmbalta / gab.	5696063	6279 87 1	256		
GS-E70110CW	krēmbalta / gab. / FS	5659266	6277 07 1	226	GS-OTACW	krēmbalta / gab.	5696063	6279 87 1	262		
GS-E70110LGR	gaiši pelēks / gab. / FS	5659273	6277 07 2	226	GS-OTALGR	gaiši pelēks / gab.	5696100	6279 87 2	224		
GS-E70110RW	dzidri balts / gab. / FS	5659228	6277 07 0	226	GS-OTALGR	gaiši pelēks / gab.	5696100	6279 87 2	229		
GS-E70130CW	krēmbalta / gab. / FS	5660521	6277 27 1	231	GS-OTALGR	gaiši pelēks / gab.	5696100	6279 87 2	234		
GS-E70130LGR	gaiši pelēks / gab. / FS	5660521	6277 27 1	236	GS-OTALGR	gaiši pelēks / gab.	5696100	6279 87 2	240		
GS-E70130RW	dzidri balts / gab. / FS	5660538	6277 27 2	231	GS-OTALGR	gaiši pelēks / gab.	5696100	6279 87 2	245		
GS-E70130LGR	gaiši pelēks / gab. / FS	5660538	6277 27 2	236	GS-OTALGR	gaiši pelēks / gab.	5696100	6279 87 2	251		
GS-E70130RW	dzidri balts / gab. / FS	5660484	6277 27 0	231	GS-OTALGR	gaiši pelēks / gab.	5696100	6279 87 2	256		
GS-E70130RW	dzidri balts / gab. / FS	5660484	6277 27 0	236	GS-OTALGR	gaiši pelēks / gab.	5696100	6279 87 2	262		
GS-E70170CW	krēmbalta / gab. / FS	5662471	6277 67 1	242	GS-OTARW	dzidri balts / gab.	5696056	6279 87 0	224		
GS-E70170CW	krēmbalta / gab. / FS	5662471	6277 67 1	247	GS-OTARW	dzidri balts / gab.	5696056	6279 87 0	229		
GS-E70170CW	krēmbalta / gab. / FS	5662471	6277 67 1	252	GS-OTARW	dzidri balts / gab.	5696056	6279 87 0	234		
GS-E70170LGR	gaiši pelēks / gab. / FS	5662488	6277 67 2	242	GS-OTARW	dzidri balts / gab.	5696056	6279 87 0	240		

06 LFS\_Katalog\_2010\_Neuer\_Stand /lv/ 12/07/2011 (LLEExport\_01304)

# Tipu saraksts

EAN numura uzbūve: valsts kods 40

ražotāja kods 1219 (art. numuriem, kas sākas ar 0: 1010)

individuālais EAN-C 5647589

Tips	Izmērs/krāsa/cits	EAN-C.	Art.-Nr.	Cena	Lapa	Tips	Izmērs/krāsa/cits	EAN-C.	Art.-Nr.	Cena	Lapa
GS-OTARW	dzidri balts / gab.	5696056	6279 87 0	€/gab.	245	GS-SA90110RW	dzidri balts / gab. / FS	5659518	6277 11 0	€/gab.	224
GS-OTARW	dzidri balts / gab.	5696056	6279 87 0		251	GS-SA90130CW	krēmbalta / gab. / FS	5660774	6277 31 1		229
GS-OTARW	dzidri balts / gab.	5696056	6279 87 0		256	GS-SA90130LGR	gaiši pelēks / gab. / FS	5660781	6277 31 2		229
GS-OTARW	dzidri balts / gab.	5696056	6279 87 0		262	GS-SA90130RW	dzidri balts / gab. / FS	5660767	6277 31 0		229
					€/m	223	GS-SA90170CW	krēmbalta / gab. / FS	5662594		6277 71 1
GS-OTCW	krēmbalta2000 / gab.	5695820	6279 85 1		228	GS-SA90170LGR	gaiši pelēks / gab. / FS	5662600	6277 71 2	240	
GS-OTCW	krēmbalta2000 / gab.	5695820	6279 85 1		233	GS-SA90170RW	dzidri balts / gab. / FS	5662587	6277 71 0	240	
GS-OTCW	krēmbalta2000 / gab.	5695820	6279 85 1		239	GS-SFS70110CW	krēmbalta / gab. / FS	5658979	6277 02 1	224	
GS-OTCW	krēmbalta2000 / gab.	5695820	6279 85 1		244	GS-SFS70110LGR	gaiši pelēks / gab. / FS	5658986	6277 02 2	224	
GS-OTCW	krēmbalta2000 / gab.	5695820	6279 85 1		250	GS-SFS70110RW	dzidri balts / gab. / FS	5658962	6277 02 0	224	
GS-OTCW	krēmbalta2000 / gab.	5695820	6279 85 1		255	GS-SFS70130CW	krēmbalta / gab. / FS	5660286	6277 22 1	229	
GS-OTCW	krēmbalta2000 / gab.	5695820	6279 85 1		261	GS-SFS70130LGR	gaiši pelēks / gab. / FS	5660293	6277 22 2	229	
				€/gab.	225	GS-SFS70130RW	dzidri balts / gab. / FS	5660248	6277 22 0	229	
GS-OTFCW	krēmbalta / gab.	5695943	6279 86 1		230	GS-SFS70170CW	krēmbalta / gab. / FS	5662327	6277 62 1	240	
GS-OTFCW	krēmbalta / gab.	5695943	6279 86 1		235	GS-SFS70170LGR	gaiši pelēks / gab. / FS	5662334	6277 62 2	240	
GS-OTFCW	krēmbalta / gab.	5695943	6279 86 1		241	GS-SFS70170RW	dzidri balts / gab. / FS	5662310	6277 62 0	240	
GS-OTFCW	krēmbalta / gab.	5695943	6279 86 1		246	GS-SFS90110CW	krēmbalta / gab. / FS	5659631	6277 12 1	224	
GS-OTFCW	krēmbalta / gab.	5695943	6279 86 1		252	GS-SFS90110LGR	gaiši pelēks / gab. / FS	5659648	6277 12 2	224	
GS-OTFCW	krēmbalta / gab.	5695943	6279 86 1		257	GS-SFS90110RW	dzidri balts / gab. / FS	5659624	6277 12 0	224	
GS-OTFCW	krēmbalta / gab.	5695943	6279 86 1		263	GS-SFS90130CW	krēmbalta / gab. / FS	5660828	6277 32 1	230	
GS-OTFCW	krēmbalta / gab.	5695943	6279 86 1		225	GS-SFS90130LGR	gaiši pelēks / gab. / FS	5660835	6277 32 2	230	
GS-OTFCW	krēmbalta / gab.	5695943	6279 86 1		230	GS-SFS90130RW	dzidri balts / gab. / FS	5660811	6277 32 0	230	
GS-OTFLGR	gaiši pelēks / gab.	5695981	6279 86 2		235	GS-SFS90170CW	krēmbalta / gab. / FS	5662648	6277 72 1	240	
GS-OTFLGR	gaiši pelēks / gab.	5695981	6279 86 2		241	GS-SFS90170LGR	gaiši pelēks / gab. / FS	5662679	6277 72 2	240	
GS-OTFLGR	gaiši pelēks / gab.	5695981	6279 86 2		246	GS-SFS90170RW	dzidri balts / gab. / FS	5662631	6277 72 0	240	
GS-OTFLGR	gaiši pelēks / gab.	5695981	6279 86 2		252	GS-SI70110CW	krēmbalta / gab. / FS	5659082	6277 04 1	225	
GS-OTFLGR	gaiši pelēks / gab.	5695981	6279 86 2		257	GS-SI70110LGR	gaiši pelēks / gab. / FS	5659099	6277 04 2	225	
GS-OTFLGR	gaiši pelēks / gab.	5695981	6279 86 2		263	GS-SI70110RW	dzidri balts / gab. / FS	5659044	6277 04 0	225	
GS-OTFLGR	gaiši pelēks / gab.	5695981	6279 86 2		225	GS-SI70130CW	krēmbalta / gab. / FS	5660330	6277 24 1	230	
GS-OTFRW	dzidri balts / gab.	5695936	6279 86 0		230	GS-SI70130LGR	gaiši pelēks / gab. / FS	5660347	6277 24 2	230	
GS-OTFRW	dzidri balts / gab.	5695936	6279 86 0		235	GS-SI70130RW	krēmbalta / gab. / FS	5660323	6277 24 0	230	
GS-OTFRW	dzidri balts / gab.	5695936	6279 86 0		241	GS-SI70170CW	krēmbalta / gab. / FS	5662372	6277 64 1	241	
GS-OTFRW	dzidri balts / gab.	5695936	6279 86 0		246	GS-SI70170LGR	gaiši pelēks / gab. / FS	5662389	6277 64 2	241	
GS-OTFRW	dzidri balts / gab.	5695936	6279 86 0		252	GS-SI70170RW	dzidri balts / gab. / FS	5662365	6277 64 0	241	
GS-OTFRW	dzidri balts / gab.	5695936	6279 86 0		257	GS-SI90110CW	krēmbalta / gab. / FS	5659747	6277 14 1	225	
GS-OTFRW	dzidri balts / gab.	5695936	6279 86 0		263	GS-SI90110LGR	gaiši pelēks / gab. / FS	5659754	6277 14 2	225	
GS-OTFRW	dzidri balts / gab.	5695936	6279 86 0		223	GS-SI90110RW	dzidri balts / gab. / FS	5659709	6277 14 0	225	
GS-OTFRW	dzidri balts / gab.	5695936	6279 86 0		228	GS-SI90130CW	krēmbalta / gab. / FS	5660873	6277 34 1	230	
				€/m	233	GS-SI90130LGR	gaiši pelēks / gab. / FS	5660880	6277 34 2	230	
GS-OTLGR	gaiši pelēks2000 / gab.	5695868	6279 85 2		239	GS-SI90130RW	dzidri balts / gab. / FS	5660866	6277 34 0	230	
GS-OTLGR	gaiši pelēks2000 / gab.	5695868	6279 85 2		244	GS-SI90170CW	krēmbalta / gab. / FS	5662716	6277 74 1	241	
GS-OTLGR	gaiši pelēks2000 / gab.	5695868	6279 85 2		250	GS-SI90170LGR	gaiši pelēks / gab. / FS	5662723	6277 74 2	241	
GS-OTLGR	gaiši pelēks2000 / gab.	5695868	6279 85 2		255	GS-SI90170RW	dzidri balts / gab. / FS	5662709	6277 74 0	241	
GS-OTLGR	gaiši pelēks2000 / gab.	5695868	6279 85 2		261	GS-ST70110CW	krēmbalta / gab. / FS	5659167	6277 06 1	225	
GS-OTLGR	gaiši pelēks2000 / gab.	5695868	6279 85 2		266	GS-ST70110LGR	gaiši pelēks / gab. / FS	5659204	6277 06 2	225	
GS-OTLGR	gaiši pelēks2000 / gab.	5695868	6279 85 2		272	GS-ST70110RW	dzidri balts / gab. / FS	5659150	6277 06 0	225	
GS-OTRW	dzidri balts2000 / gab.	5695813	6279 85 0		277	GS-ST70130CW	krēmbalta / gab. / FS	5660415	6277 26 1	230	
GS-OTRW	dzidri balts2000 / gab.	5695813	6279 85 0		283	GS-ST70130LGR	gaiši pelēks / gab. / FS	5660422	6277 26 2	230	
GS-OTRW	dzidri balts2000 / gab.	5695813	6279 85 0		288	GS-ST70130RW	krēmbalta / gab. / FS	5660408	6277 26 0	230	
GS-OTRW	dzidri balts2000 / gab.	5695813	6279 85 0		293	GS-ST70170CW	krēmbalta / gab. / FS	5662426	6277 66 1	241	
GS-OTRW	dzidri balts2000 / gab.	5695813	6279 85 0		298	GS-ST70170LGR	gaiši pelēks / gab. / FS	5662433	6277 66 2	241	
GS-OTRW	dzidri balts2000 / gab.	5695813	6279 85 0		304	GS-ST70170RW	dzidri balts / gab. / FS	5662419	6277 66 0	241	
GS-OTRW	dzidri balts2000 / gab.	5695813	6279 85 0		310	GS-ST90110CW	krēmbalta / gab. / FS	5659822	6277 16 1	226	
GS-OTRW	dzidri balts2000 / gab.	5695813	6279 85 0		316	GS-ST90110LGR	gaiši pelēks / gab. / FS	5659860	6277 16 2	226	
GS-OTRW	dzidri balts2000 / gab.	5695813	6279 85 0		322	GS-ST90110RW	dzidri balts / gab. / FS	5659815	6277 16 0	226	
GS-OTRW	dzidri balts2000 / gab.	5695813	6279 85 0		328	GS-ST90130CW	krēmbalta / gab. / FS	5660958	6277 36 1	231	
GS-S70110CW	krēmbalta2000 / gab. / FS	5658733	6277 00 1		334	GS-ST90130LGR	gaiši pelēks / gab. / FS	5660965	6277 36 2	231	
GS-S70110LGR	gaiši pelēks2000 / gab. / FS	5658740	6277 00 2		340	GS-ST90130RW	dzidri balts / gab. / FS	5660941	6277 36 0	231	
GS-S70110RW	dzidri balts2000 / gab. / FS	5658726	6277 00 0		346	GS-ST90170CW	krēmbalta / gab. / FS	5662761	6277 76 1	241	
GS-S70130CW	krēmbalta2000 / gab. / FS	5660040	6277 20 1		352	GS-ST90170LGR	gaiši pelēks / gab. / FS	5662815	6277 76 2	241	
GS-S70130LGR	gaiši pelēks2000 / gab. / FS	5660057	6277 20 2		358	GS-ST90170RW	dzidri balts / gab. / FS	5662754	6277 76 0	241	
GS-S70130RW	dzidri balts2000 / gab. / FS	5660002	6277 20 0		364						
GS-S70170CW	krēmbalta2000 / gab. / FS	5662181	6277 60 1		370	GS-TW70	2000 / gab.	5659334	6277 09 0	€/m	226
GS-S70170LGR	gaiši pelēks2000 / gab. / FS	5662198	6277 60 2		376	GS-TW70	2000 / gab.	5659334	6277 09 0	231	
GS-S70170RW	dzidri balts2000 / gab. / FS	5662174	6277 60 0		382	GS-TW70	2000 / gab.	5659334	6277 09 0	236	
GS-S90110CW	krēmbalta2000 / gab. / FS	5659396	6277 10 1		388	GS-TW70	2000 / gab.	5659334	6277 09 0	242	
GS-S90110LGR	gaiši pelēks2000 / gab. / FS	5659402	6277 10 2		394	GS-TW70	2000 / gab.	5659334	6277 09 0	247	
GS-S90110RW	dzidri balts2000 / gab. / FS	5659389	6277 10 0		400	GS-TW70	2000 / gab.	5659334	6277 09 0	253	
GS-S90130CW	krēmbalta2000 / gab. / FS	5660644	6277 30 1		406	GS-TW70	2000 / gab.	5659334	6277 09 0	258	
GS-S90130LGR	gaiši pelēks2000 / gab. / FS	5660651	6277 30 2		412	GS-TW70	2000 / gab.	5659334	6277 09 0	264	
GS-S90130RW	dzidri balts2000 / gab. / FS	5660606	6277 30 0		418	GS-TW90	2000 / gab.	5659341	6277 09 5	226	
GS-S90170CW	krēmbalta2000 / gab. / FS	5662525	6277 70 1		424	GS-TW90	2000 / gab.	5659341	6277 09 5	231	
GS-S90170LGR	gaiši pelēks2000 / gab. / FS	5662532	6277 70 2		430	GS-TW90	2000 / gab.	5659341	6277 09 5	236	
GS-S90170RW	dzidri balts2000 / gab. / FS	5662518	6277 70 0		436	GS-TW90	2000 / gab.	5659341	6277 09 5	242	
				€/gab.	442	GS-TW90	2000 / gab.	5659341	6277 09 5	247	
GS-SA70110CW	krēmbalta / gab. / FS	5658863	6277 01 1		448	GS-TW90	2000 / gab.	5659341	6277 09 5	253	
GS-SA70110LGR	gaiši pelēks / gab. / FS	5658900	6277 01 2		454	GS-TW90	2000 / gab.	5659341	6277 09 5	258	
GS-SA70110RW	dzidri balts / gab. / FS	5658856	6277 01 0		460	GS-TW90	2000 / gab.	5659341	6277 09 5	264	
GS-SA70130CW	krēmbalta / gab. / FS	5660170	6277 21 1		466						
GS-SA70130LGR	gaiši pelēks / gab. / FS	5660187	6277 21 2		472						
GS-SA70130RW	dzidri balts / gab. / FS	5660163	6277 21 0		478						
GS-SA70170CW	krēmbalta / gab. / FS	5662259	6277 61 1		484	G-SVS70110CW	krēmbalta / gab.	5667674	6279 76 1	€/gab.	223
GS-SA70170LGR	gaiši pelēks / gab. / FS	5662266	6277 61 2		490	G-SVS70110LGR	gaiši pelēks / gab.	5667681	6279 76 2	223	
GS-SA70170RW	dzidri balts / gab. / FS	5662242	6277 61 0		496	G-SVS70110RW	dzidri balts / gab.	5667667	6279 76 0	223	
GS-SA90110CW	krēmbalta / gab. / FS	5659525	6277 11 1		502	G-SVS70130CW	krēmbalta / gab.	5667711	6279 76 5	228	
GS-SA90110LGR	gaiši pelēks / gab. / FS	5659563	6277 11 2		508	G-SVS70130LGR	krēmbalta / gab.	5667711	6279 76 5	233	

Tips	Izmērs/krāsa/cits	EAN-C.	Art.-Nr.	Cena	Lapa	Tips	Izmērs/krāsa/cits	EAN-C.	Art.-Nr.	Cena	Lapa
G-SVS70130LGR	gaiši pelēks / gab.	5667728	6279 76 6	€/gab.	228	ISS140100FRW	dzidri balts / Alumīnijs	5477419	6289 05 0		331
G-SVS70130LGR	gaiši pelēks / gab.	5667728	6279 76 6		233	ISS140100REL	/ Alumīnijs / EL	5477044	6289 07 3		331
G-SVS70130RW	dzidri balts / gab.	5667704	6279 76 4		228	ISS140100RRW	dzidri balts / Alumīnijs	5477433	6289 07 0		331
G-SVS70130RW	dzidri balts / gab.	5667704	6279 76 4		233	ISS140110EL	/ Alumīnijs / EL	5160908	6288 96 3		326
G-SVS70170CW	krēmbalta / gab.	5667759	6279 76 9		239	ISS140110RW	dzidri balts / Alumīnijs	5160861	6288 96 0		326
G-SVS70170CW	krēmbalta / gab.	5667759	6279 76 9		244	ISS140220EL	/ Alumīnijs / EL	5160977	6288 97 3		327
G-SVS70170CW	krēmbalta / gab.	5667759	6279 76 9		250	ISS140220RW	dzidri balts / Alumīnijs	5160960	6288 97 0		327
G-SVS70170LGR	gaiši pelēks / gab.	5667766	6279 77 0		239						
G-SVS70170LGR	gaiši pelēks / gab.	5667766	6279 77 0		244	ISS70110EL	/ Alumīnijs / EL	5160748	6288 94 3		324
G-SVS70170LGR	gaiši pelēks / gab.	5667766	6279 77 0		250	ISS70110RW	dzidri balts / Alumīnijs	5160731	6288 94 0		324
G-SVS70170RW	dzidri balts / gab.	5667742	6279 76 8		239						
G-SVS70170RW	dzidri balts / gab.	5667742	6279 76 8		244	ISS90110EL	/ Alumīnijs / EL	5160847	6288 95 3		325
G-SVS70170RW	dzidri balts / gab.	5667742	6279 76 8		250	ISS90110RW	dzidri balts / Alumīnijs / EL	5160809	6288 95 0		325
G-SVS70210CW	krēmbalta / gab.	5667797	6279 77 3		255	ISS98 61OT3RW	dzidri balts / gab.	5143765	6286 55 0		318
G-SVS70210CW	krēmbalta / gab.	5667797	6279 77 3		261	ISS98 71OT3KRW	dzidri balts / gab.	5143819	6286 56 0		318
G-SVS70210LGR	gaiši pelēks / gab.	5667803	6279 77 4		255	ISS98B	dzidri balts / PVC	5144045	6286 80 0		318
G-SVS70210LGR	gaiši pelēks / gab.	5667803	6279 77 4		261	ISS98KF	/ gab. / FS	5144052	6286 80 2		319
G-SVS70210RW	dzidri balts / gab.	5667780	6279 77 2		255						
G-SVS70210RW	dzidri balts / gab.	5667780	6279 77 2		261	ISSAH	/ Alumīnijs / EL	5162001	6290 18 4		333
G-SVS90110CW	krēmbalta / gab.	5667834	6279 77 7		223						
G-SVS90110LGR	gaiši pelēks / gab.	5667841	6279 77 8		223	ISSBP140110RW	dzidri balts / gab. / FSK	5161752	6290 13 0		326
G-SVS90110RW	dzidri balts / gab.	5667827	6279 77 6		223	ISSBP140110WA	balta alumīnija / gab. / FSK	5161769	6290 13 4		326
G-SVS90130CW	krēmbalta / gab.	5667872	6279 78 1		229	ISSBP70110RW	dzidri balts / gab. / FSK	5161578	6290 10 0		324
G-SVS90130CW	krēmbalta / gab.	5667872	6279 78 1		233	ISSBP70110WA	balta alumīnija / gab. / FSK	5161585	6290 10 4		324
G-SVS90130LGR	gaiši pelēks / gab.	5667889	6279 78 2		229	ISSBP70140RW	dzidri balts / gab. / FSK	5161691	6290 12 0		321
G-SVS90130LGR	gaiši pelēks / gab.	5667889	6279 78 2		233	ISSBP70140RW	dzidri balts / gab. / FSK	5161691	6290 12 0		322
G-SVS90130RW	dzidri balts / gab.	5667865	6279 78 0		229	ISSBP70140RW	dzidri balts / gab. / FSK	5161691	6290 12 0		323
G-SVS90130RW	dzidri balts / gab.	5667865	6279 78 0		233	ISSBP70140WA	balta alumīnija / gab. / FSK	5161707	6290 12 4		321
G-SVS90170CW	krēmbalta / gab.	5667919	6279 78 5		239	ISSBP70140WA	balta alumīnija / gab. / FSK	5161707	6290 12 4		322
G-SVS90170CW	krēmbalta / gab.	5667919	6279 78 5		244	ISSBP70140WA	balta alumīnija / gab. / FSK	5161707	6290 12 4		323
G-SVS90170CW	krēmbalta / gab.	5667919	6279 78 5		250	ISSBP90110RW	dzidri balts / gab.	5161639	6290 11 0		325
G-SVS90170LGR	gaiši pelēks / gab.	5667926	6279 78 6		244	ISSBP90110WA	balta alumīnija / gab.	5161646	6290 11 4		325
G-SVS90170LGR	gaiši pelēks / gab.	5667926	6279 78 6		239	ISSBW70140RW	dzidri balts / gab. / FSK	5161813	6290 15 0		321
G-SVS90170LGR	gaiši pelēks / gab.	5667926	6279 78 6		250	ISSBW70140RW	dzidri balts / gab. / FSK	5161813	6290 15 0		323
G-SVS90170RW	dzidri balts / gab.	5667902	6279 78 4		239						
G-SVS90170RW	dzidri balts / gab.	5667902	6279 78 4		244	ISSGU140110	melns / GUM	5161943	6290 17 6		326
G-SVS90170RW	dzidri balts / gab.	5667902	6279 78 4		250	ISSGU70110	melns / GUM	5161882	6290 17 0		324
G-SVS90210CW	krēmbalta / gab.	5667957	6279 78 9		255	ISSGU70140	melns / GUM	5161936	6290 17 4		321
G-SVS90210CW	krēmbalta / gab.	5667957	6279 78 9		261	ISSGU70140	melns / GUM	5161936	6290 17 4		322
G-SVS90210LGR	gaiši pelēks / gab.	5667964	6279 79 0		255	ISSGU70140	melns / GUM	5161936	6290 17 4		323
G-SVS90210LGR	gaiši pelēks / gab.	5667964	6279 79 0		261	ISSGU90110	melns / GUM	5161929	6290 17 2		325
G-SVS90210RW	dzidri balts / gab.	5667940	6279 78 8		255						
G-SVS90210RW	dzidri balts / gab.	5667940	6279 78 8		261	ISSHS140250EL	/ Alumīnijs / EL	5161264	6290 02 3		335
HAT30	zils / PA	5465249	6290 20 1		333	ISSHS140250RW	dzidri balts / Alumīnijs	5161226	6290 02 0		335
IKR4RW		5616559	6288 36 5		358	ISSHS140500EL	alumīnija / Alumīnijs / EL	5161325	6290 03 3		335
IKR6RW	/ PVC	5694915	6288 36 9		358	ISSHS140500RW	dzidri balts / Alumīnijs	5161288	6290 03 0		335
ISS BP3GN	zaiņš 3000	5143987	6286 75 8	€/m	320	ISSHS140700EL	alumīnija / Alumīnijs / EL	5161387	6290 04 3		335
ISS BP3GR	pelēkbalts 3000	5143949	6286 75 4		320	ISSHS140700RW	dzidri balts / Alumīnijs	5161349	6290 04 0		335
ISS BP3RT	sarkans 3000	5143970	6286 75 6		320	ISSHS2D120EL	/ Alumīnijs / EL	5143758	6286 50 3		336
ISS BP3SW	melns 3000	5143925	6286 75 0		320	ISSHS2D120LGR	gaiši pelēks / Alumīnijs	5143741	6286 50 2		336
ISS BP4SW	melns 4000	5143932	6286 75 2		320	ISSHS2D120RW	dzidri balts / Alumīnijs	5143734	6286 50 0		336
ISS110100FEL	/ Alumīnijs / EL	5477402	6289 04 3	€/gab.	330	ISSHS4 61OT3LGR	gaiši pelēks / gab.	5143918	6286 70 2		334
ISS110100FRW	dzidri balts / Alumīnijs	5477013	6289 04 0		320	ISSHS4 61OT3RW	dzidri balts / gab.	5143888	6286 70 0		334
ISS110100REL	/ Alumīnijs / EL	5477426	6289 06 3		320	ISSHS4SR40	grafīta melns / gab.	5144090	6286 81 0		334
ISS110100RRW	dzidri balts / Alumīnijs	5477037	6289 06 0		320	ISSHS6RW	/ Alumīnijs / EL	5161561	6290 07 3		336
ISS120 245EL	2450 / Alumīnijs / EL	5142607	6286 00 3		320	ISSHSO270140EL	/ Alumīnijs / EL	5161516	6290 06 3		335
ISS120 245RW	dzidri balts 2450 / Alumīnijs	5142560	6286 00 0		320	ISSHSO270140RW	dzidri balts / Alumīnijs	5161509	6290 06 0		335
ISS120 300EL	3000 / Alumīnijs / EL	5143017	6286 11 3		320	ISSHSO70140EL	/ Alumīnijs / EL	5161455	6290 05 3		335
ISS120 300RW	dzidri balts 3000 / Alumīnijs	5142980	6286 11 0		320	ISSHSO70140RW	dzidri balts / Alumīnijs	5161448	6290 05 0		335
ISS120 310EL	3100 / Alumīnijs / EL	5143086	6286 13 3		320	ISSO70140EL	/ Alumīnijs / EL	5160601	6288 92 3		322
ISS120 310RW	dzidri balts 3100 / Alumīnijs	5143079	6286 13 0		320	ISSO70140RW	dzidri balts / Alumīnijs	5160564	6288 92 0		322
ISS120 325EL	3250 / Alumīnijs / EL	5143192	6286 16 3		320	ISSRGU	melns / GUM	5428152	6290 17 8		328
ISS120 325RW	dzidri balts 3250 / Alumīnijs	5143161	6286 16 0		320	ISSRHSM45EL	/ Alumīnijs / EL	5428145	6290 09 1		336
ISS120 330EL	3300 / Alumīnijs / EL	5143222	6286 17 3		320	ISSRHSM45RW	dzidri balts / Alumīnijs	5428138	6290 09 0		336
ISS120 330RW	dzidri balts 3300 / Alumīnijs	5143208	6286 17 0		320	ISSRM45EL	/ Alumīnijs / EL	5428107	6290 08 7		327
ISS120 340EL	3400 / Alumīnijs / EL	5143314	6286 19 3		320	ISSRM45RW	/ Alumīnijs / EL	5428084	6290 08 3		328
ISS120 340RW	dzidri balts 3400 / Alumīnijs	5143284	6286 19 0		320	ISSRM45RW	dzidri balts / Alumīnijs	5428077	6290 08 2		328
ISS120 345EL	3450 / Alumīnijs / EL	5143338	6286 20 3		320	ISSRM45RW	dzidri balts / Alumīnijs	5428091	6290 08 6		327
ISS120 345RW	dzidri balts 3450 / Alumīnijs	5143321	6286 20 0		320	ISSSF	hroma melns / gab.	5161981	6290 18 0		333
ISS120 355EL	3550 / Alumīnijs / EL	5143406	6286 22 3		320	ISST70140BEL	/ Alumīnijs / EL	5161219	6290 01 3		323
ISS120 355RW	dzidri balts 3550 / Alumīnijs	5143383	6286 22 0		320	ISST70140BRW	dzidri balts / Alumīnijs	5161202	6290 01 0		323
ISS120 370EL	3700 / Alumīnijs / EL	5143499	6286 25 3		320	ISST70140EL	/ Alumīnijs / EL	5160670	6288 93 3		321
ISS120 370RW	dzidri balts 3700 / Alumīnijs	5143451	6286 25 0		320	ISST70140RW	dzidri balts / Alumīnijs	5160663	6288 93 0		321
ISS120 395EL	3950 / Alumīnijs / EL	5143574	6286 29 3		320	ISSZ70140	dzidri balts / gab. / FSK	5161868	6290 16 0		321
ISS120 395RW	dzidri balts 3950 / Alumīnijs	5143567	6286 29 0		320	ISSZ70140	dzidri balts / gab. / FSK	5161868	6290 16 0		323
ISS120DDF7035	gaiši pelēks / gab.	5144007	6286 77 2		320	KA-ZKB AL1	alumīnija lakots	5677888	6117 98 7		349
ISS120DDF9010	dzidri balts / gab.	5143994	6286 77 0		320	KA-ZKB RW1	dzidri balts	5677864	6117 98 5		349
ISS120DDF9011RW	grafīta melns / gab.	5144038	6286 77 5		320	KA-ZKB SWGR1	pelēkmelna	5677871	6117 98 6		349
ISS140100FEL	/ Alumīnijs / EL	5477020	6289 05 3		331						

06\_LFS\_Katalog\_2010\_Neuer\_Stand / lv / 1207/2011 (LLEExport\_01304)



# Tipu saraksts

EAN numura uzbūve: valsts kods 40

ražotāja kods 1219 (art. numuriem, kas sākas ar 0: 1010)

individuālais EAN-C 5647589

Tips	Izmērs/krāsa/cits	EAN-C.	Art.-Nr.	Cena	Lapa	Tips	Izmērs/krāsa/cits	EAN-C.	Art.-Nr.	Cena	Lapa	
KG2CW	krēmbalta/ Alumīnijs	5146582	6287 70 1	€/m	309	KUPA	55/ V2A	5148913	6288 66 7	€/gab.	268	
KG2CW	krēmbalta/ Alumīnijs	5146674	6287 71 1		309	KUPA	55/ V2A	5148913	6288 66 7		271	
KG2EL	/ Alumīnijs / EL	5146704	6287 72 3	309	KUPA	55/ V2A	5148913	6288 66 7	274			
KG2EL	/ Alumīnijs / EL	5146742	6287 73 3	309	KUPA	55/ V2A	5148913	6288 66 7	277			
KG2LGR	gaiši pelēks/ Alumīnijs	5146612	6287 70 2	309	KUPA	55/ V2A	5148913	6288 66 7	280			
KG2LGR	gaiši pelēks/ Alumīnijs	5146681	6287 71 2	309	KUPA	55/ V2A	5148913	6288 66 7	283			
KG2RW	dzidri balts/ Alumīnijs	5146575	6287 70 0	309	KUPA	55/ V2A	5148913	6288 66 7	286			
KG2RW	dzidri balts/ Alumīnijs	5146643	6287 71 0	309	KUPA	55/ V2A	5148913	6288 66 7	289			
						KUPA	55/ V2A	5148913	6288 66 7	292		
						KUPA	55/ V2A	5148913	6288 66 7	295		
						KUPA	55/ V2A	5148913	6288 66 7	298		
						KUPA	55/ V2A	5148913	6288 66 7	301		
KL80A	/ PA	5148777	6288 64 0	€/gab.	212	KVV	dzidri balts/ gab.	5733195	9002 09 7		309	
KL80A	/ PA	5148777	6288 64 0		215							
KL80A	/ PA	5148777	6288 64 0		218							
KL80A	/ PA	5148777	6288 64 0		226							
KL80A	/ PA	5148777	6288 64 0		231	LK4 15015	akmens pelēks 2000/ PVC	6000050	6178 00 1			164
KL80A	/ PA	5148777	6288 64 0		236	LK4 30015	akmens pelēks 2000/ PVC	6000173	6178 00 3			164
KL80A	/ PA	5148777	6288 64 0		242	LK4 30025	akmens pelēks 2000/ PVC	6000296	6178 00 5			164
KL80A	/ PA	5148777	6288 64 0		247	LK4 40025	akmens pelēks 2000/ PVC	6000418	6178 01 0			164
KL80A	/ PA	5148777	6288 64 0		253	LK4 40040	akmens pelēks 2000/ PVC	6000531	6178 01 2			165
KL80A	/ PA	5148777	6288 64 0		258	LK4 40060	akmens pelēks 2000/ PVC	6000654	6178 01 4			165
KL80A	/ PA	5148777	6288 64 0		264	LK4 40080	akmens pelēks 2000/ PVC	6000777	6178 01 6			165
						LK4 40100	akmens pelēks 2000/ PVC	6000890	6178 01 8			165
						LK4 60015	akmens pelēks 2000/ PVC	6001132	6178 02 6			166
KNW1	150 melns/ POM	6014514	6178 52 7		184	LK4 60025	akmens pelēks 2000/ PVC	6001255	6178 02 8			166
KNW2	150 melns/ POM	6014637	6178 52 9		184	LK4 60040	akmens pelēks 2000/ PVC	6001378	6178 03 1			166
						LK4 60060	akmens pelēks 2000/ PVC	6001491	6178 03 3			166
						LK4 60080	akmens pelēks 2000/ PVC	6001613	6178 03 5			167
						LK4 60100	akmens pelēks 2000/ PVC	6001736	6178 03 7			167
KS70110	/ gab. / FS	5680697	6279 80 2	306	LK4 60120	akmens pelēks 2000/ PVC	6001859	6178 03 9			167	
KS70130	/ gab. / FS	5680703	6279 80 4	306	LK4 80025	akmens pelēks 2000/ PVC	6002214	6178 05 0			167	
KS70170	/ gab. / FS	5680734	6279 80 6	306	LK4 80040	akmens pelēks 2000/ PVC	6002337	6178 05 2			168	
					LK4 80060	akmens pelēks 2000/ PVC	6002450	6178 05 4			168	
KS990GN1-0	piparmētru zaļa	5404392	6288 61 7	357	LK4 80080	akmens pelēks 2000/ PVC	6002573	6178 05 6			168	
KS990GN2-0	piparmētru zaļa	5404422	6288 62 0	357	LK4 80100	akmens pelēks 2000/ PVC	6002696	6178 05 9			168	
KS990GN3-0	piparmētru zaļa	5404453	6288 62 3	357	LK4 80120	akmens pelēks 2000/ PVC	6002818	6178 06 1			169	
KS990RT1-0	signālsarkana	5404408	6288 61 8	357	LK4 D 100	akmens pelēks 100/ PVC	6040803	6178 49 0			165	
KS990RT2-0	signālsarkana	5404439	6288 62 1	357	LK4 D 100	akmens pelēks 100/ PVC	6040803	6178 49 0			167	
KS990RT3-0	signālsarkana	5404460	6288 62 4	357	LK4 D 100	akmens pelēks 100/ PVC	6040803	6178 49 0			168	
KS990RW1-0	dzidri balts	5404385	6288 61 6	357	LK4 D 100	akmens pelēks 100/ PVC	6040803	6178 49 0			171	
KS990RW2-0	dzidri balts	5404415	6288 61 9	357	LK4 D 100	akmens pelēks 100/ PVC	6040803	6178 49 0			172	
KS990RW3-0	dzidri balts	5404446	6288 62 2	357	LK4 D 120	akmens pelēks 120/ PVC	6040926	6178 49 2			167	
					LK4 D 120	akmens pelēks 120/ PVC	6040926	6178 49 2			169	
KS-B AL1	alumīnija lakots	5405931	6117 63 8	347	LK4 D 120	akmens pelēks 120/ PVC	6040926	6178 49 2			171	
KS-B RW1	dzidri balts	5405924	6117 63 7	347	LK4 D 120	akmens pelēks 120/ PVC	6040926	6178 49 2			173	
KS-B SWGR1	pelēkmelna	5701064	6117 63 9	347	LK4 D 15	akmens pelēks 15/ PVC	6040209	6178 48 0			164	
					LK4 D 15	akmens pelēks 15/ PVC	6040209	6178 48 0			166	
KSB990GN1-0	piparmētru zaļa	5404484	6288 62 6	357	LK4 D 15	akmens pelēks 15/ PVC	6040209	6178 48 0			170	
KSB990GN2-0	piparmētru zaļa	5404514	6288 62 9	357	LK4 D 25	akmens pelēks 25/ PVC	6040322	6178 48 2			164	
KSB990GN3-0	piparmētru zaļa	5404545	6288 63 2	358	LK4 D 25	akmens pelēks 25/ PVC	6040322	6178 48 2			164	
KSB990RT1-0	signālsarkana	5404491	6288 62 7	357	LK4 D 25	akmens pelēks 25/ PVC	6040322	6178 48 2			166	
KSB990RT2-0	signālsarkana	5404521	6288 63 0	357	LK4 D 25	akmens pelēks 25/ PVC	6040322	6178 48 2			167	
KSB990RT3-0	signālsarkana	5404552	6288 63 3	358	LK4 D 25	akmens pelēks 25/ PVC	6040322	6178 48 2			170	
KSB990RW1-0	dzidri balts	5404477	6288 62 5	357	LK4 D 25	akmens pelēks 25/ PVC	6040322	6178 48 2			171	
KSB990RW2-0	dzidri balts	5404507	6288 62 8	357	LK4 D 40	akmens pelēks 40/ PVC	6040445	6178 48 4			165	
KSB990RW3-0	dzidri balts	5404538	6288 63 1	358	LK4 D 40	akmens pelēks 40/ PVC	6040445	6178 48 4			166	
					LK4 D 40	akmens pelēks 40/ PVC	6040445	6178 48 4			168	
					LK4 D 40	akmens pelēks 40/ PVC	6040445	6178 48 4			170	
					LK4 D 40	akmens pelēks 40/ PVC	6040445	6178 48 4			172	
KSN1	gaiši pelēks 4,5/ PP	6014279	6178 52 0	€/100 gab.	184	LK4 D 60	akmens pelēks 60/ PVC	6040568	6178 48 6		165	
						LK4 D 60	akmens pelēks 60/ PVC	6040568	6178 48 6			166
KSN2	gaiši pelēks 6/ PP	6014392	6178 52 2		184	LK4 D 60	akmens pelēks 60/ PVC	6040568	6178 48 6			168
						LK4 D 60	akmens pelēks 60/ PVC	6040568	6178 48 6			170
						LK4 D 60	akmens pelēks 60/ PVC	6040568	6178 48 6			172
						LK4 D 80	akmens pelēks 80/ PVC	6040681	6178 48 8			165
KSP170	152/ gab. / FS	5680741	6279 81 0		306	LK4 D 80	akmens pelēks 80/ PVC	6040681	6178 48 8			167
						LK4 D 80	akmens pelēks 80/ PVC	6040681	6178 48 8			168
KSP210	192/ gab. / FS	5680758	6279 81 2		306	LK4 D 80	akmens pelēks 80/ PVC	6040681	6178 48 8			171
						LK4 D 80	akmens pelēks 80/ PVC	6040681	6178 48 8			172
						LK4 DM 15	akmens pelēks 15/ PVC	5049531	6178 47 9			164
KSR20020	pelēks 28/ PE	6018598	6249 84 2		138	LK4 H	akmens pelēks 56/ PS	6008339	6178 09 2			184
KSR20030	pelēks 34/ PE	6018710	6249 84 4	139								
KSR30030	pelēks 34/ PE	5691020	6249 84 5	140								
KSR40040	pelēks 47,7/ PE	6018833	6249 84 6	142	LK4 N 60015	akmens pelēks 2000/ PVC	6004850	6178 20 1			170	
KSR40060	pelēks 47/ PE	6018956	6249 84 8	144	LK4 N 60025	akmens pelēks 2000/ PVC	6004973	6178 20 3			170	
					LK4 N 60040	akmens pelēks 2000/ PVC	6005093	6178 20 5			170	
					LK4 N 60060	akmens pelēks 2000/ PVC	6005215	6178 20 7			170	
KSR60060	pelēks 67,7/ PE	6019076	6249 85 0	146	LK4 N 60080	akmens pelēks 2000/ PVC	6005307	6178 20 9			171	
KSR60100	pelēks 104/ PE	5020325	6249 85 2	148	LK4 N 60100	akmens pelēks 2000/ PVC	6005406	6178 21 1			171	
KSR60150	pelēks 154/ PE	5020387	6249 85 4	150	LK4 N 60120	akmens pelēks 2000/ PVC	6005505	6178 21 3			171	
KSR60200	pelēks 204/ PE	5020394	6249 85 6	152	LK4 N 80025	akmens pelēks 2000/ PVC	6005802	6178 22 5			171	
					LK4 N 80040	akmens pelēks 2000/ PVC	6005932	6178 22 7			172	
KSR80080	pelēks 84/ PE	5691037	6249 86 5	154	LK4 N 80060	akmens pelēks 2000/ PVC	6006052	6178 22 9			172	
					LK4 N 80080	akmens pelēks 2000/ PVC	6006175	6178 23 1			172	

Tips	Izmērs/krāsa/cits	EAN-C.	Art.-Nr.	Cena	Lapa	Tips	Izmērs/krāsa/cits	EAN-C.	Art.-Nr.	Cena	Lapa		
LK4 N 80100	akmens pelēks 2000/ PVC	6006298	6178 23 3	€/m	172	LKM T60200FS	440 gab. / FS	6317950	6248 22 5	€/gab.	151		
LK4 N 80120	akmens pelēks 2000/ PVC	6006410	6178 23 6			LKM T60200RW	dzidri balts 440/ gab. / FSK	6318377	6249 73 6			151	
				€/gab.	173	LKM T80080FS	300 gab. / FS	5699057	6248 34 0	€/m	153		
						LKM T80080RW	dzidri balts 300/ gab. / FSK	5699125	6248 45 0			153	
LKM A40040FS	160/ gab. / FS	6652273	6247 56 3			LKM TWS55	2000 55/ gab. / FS	6644896	6249 87 6			155	
LKM A40040RW	dzidri balts 160/ gab. / FSK	6652334	6249 08 6			141							
LKM A40060FS	160/ gab. / FS	6312733	6247 57 1			143	LKM Z100	96 30/ gab. / FS	6315499			6249 92 2	155
LKM A40060RW	dzidri balts 160/ gab. / FSK	6314232	6249 09 4			145	LKM Z150	146 30/ gab. / FS	6315611			6249 96 5	155
LKM A60060FS	180/ gab. / FS	6977062	6248 04 7			147	LKM Z200	166 30/ gab. / FS	6315673			6249 98 1	155
LKM A60060RW	dzidri balts 180/ gab. / FSK	6503650	6249 55 8			149	LKM Z60	46 30/ gab. / FS	6315376			6249 90 6	143
LKM A60100FS	180/ gab. / FS	6312979	6248 06 3			147	LKM Z60	46 30/ gab. / FS	6315376			6249 90 6	155
LKM A60100RW	dzidri balts 180/ gab. / FSK	6314898	6249 57 4			149							€/m
LKM A60150FS	180/ gab. / FS	6313037	6248 07 1	149	LKM20020FS	2000 gab. / FS	6651672	6246 96 6	138				
LKM A60150RW	dzidri balts 180/ gab. / FSK	6314959	6249 58 2	151	LKM20020RW	dzidri balts 2000/ gab. / FSK	6651795	6248 46 2	138				
LKM A60200FS	180/ gab. / FS	6313099	6248 09 8	151	LKM20030FS	2000 gab. / FS	6118878	6246 97 4	139				
LKM A60200RW	dzidri balts 180/ gab. / FSK	6315017	6249 59 0	153	LKM20030RW	dzidri balts 2000/ gab. / FSK	6119059	6248 47 0	139				
LKM A80080FS	200/ gab. / FS	5699033	6248 33 2	153									
LKM A80080RW	dzidri balts 200/ gab. / FSK	5699101	6248 43 2	141	LKM30030FS	2000 gab. / FS	5690955	6246 98 2	140				
LKM E40040FS	40/ gab. / FS	6652631	6247 88 1	141	LKM30030RW	dzidri balts 2000/ gab. / FS	5690962	6248 48 2	140				
LKM E40040RW	dzidri balts 40/ gab. / FSK	6652693	6249 41 8	144									
LKM E40060FS	60/ gab. / FS	6575114	6247 90 3	144	LKM40040FS	2000 gab. / FS	6651733	6246 99 0	141				
LKM E40060RW	dzidri balts 60/ gab. / FSK	6575350	6249 42 6	145	LKM40040RW	dzidri balts 2000/ gab. / FSK	6651856	6248 49 7	141				
LKM E60060FS	63/ gab. / FS	6503353	6248 28 4	145	LKM40060FS	2000 gab. / FS	6311897	6248 01 7	143				
LKM E60060RW	dzidri balts 63/ gab. / FSK	6503292	6249 79 5	147	LKM40060RW	dzidri balts 2000/ gab. / FSK	6313570	6248 51 9	143				
LKM E60100FS	100/ gab. / FS	6575596	6248 30 6	149									
LKM E60100RW	dzidri balts 100/ gab. / FSK	6575770	6249 81 7	149	LKM60060FS	2000 gab. / FS	6977369	6247 09 1	145				
LKM E60150FS	150/ gab. / FS	6575657	6248 31 4	149	LKM60060RW	dzidri balts 2000/ gab. / FSK	6977307	6248 60 8	145				
LKM E60150RW	dzidri balts 150/ gab. / FSK	6575831	6249 82 5	151	LKM60100FS	2000 gab. / FS	6312139	6247 11 3	147				
LKM E60200FS	200/ gab. / FS	6575718	6248 32 2	151	LKM60100RW	dzidri balts 2000/ gab. / FSK	6313815	6248 62 4	147				
LKM E60200RW	dzidri balts 200/ gab. / FSK	6575893	6249 83 3	153	LKM60150CRW	dzidri balts 2000/ gab. / FSK	6313877	6248 64 0	149				
LKM E80080FS	80/ gab. / FS	5699064	6248 34 4	153	LKM60150FS	2000 gab. / FS	6312191	6247 14 8	149				
LKM E80080RW	dzidri balts 80/ gab. / FSK	5699156	6248 45 4	141	LKM60200FS	2000 gab. / FS	6312252	6247 16 4	151				
LKM F40040FS	160/ gab. / FS	6652518	6247 49 0	141	LKM60200RW	dzidri balts 2000/ gab. / FSK	6313938	6248 66 7	151				
LKM F40040RW	dzidri balts 160/ gab. / FSK	6652570	6248 99 3	143									
LKM F40060FS	180/ gab. / FS	6312313	6247 50 4	143	LKM80080FS	2000 gab. / FS	5691006	6247 19 4	153				
LKM F40060RW	dzidri balts 180/ gab. / FSK	6313990	6249 00 0	145	LKM80080RW	dzidri balts 2000/ gab. / FS	5691013	6248 69 4	153				
LKM F60060FS	180/ gab. / FS	6503476	6247 98 9	145									
LKM F60060RW	dzidri balts 180/ gab. / FSK	6503414	6249 48 5	147									
LKM F60100FS	220/ gab. / FS	6312559	6248 00 4	147	LKV 100100	akmens pelēks 2000/ PVC	6011162	6178 34 1	178				
LKM F60100RW	dzidri balts 220/ gab. / FSK	6314713	6249 50 7	149	LKV 10037	akmens pelēks 2000/ PVC	6010806	6178 33 4	177				
LKM F60150FS	270/ gab. / FS	6312610	6248 01 2	149	LKV 10050	akmens pelēks 2000/ PVC	6010929	6178 33 6	177				
LKM F60150RW	dzidri balts 270/ gab. / FSK	6314775	6249 51 5	151	LKV 10075	akmens pelēks 2000/ PVC	6011049	6178 33 8	177				
LKM F60200FS	320/ gab. / FS	6312672	6248 02 0	151	LKV 25025	akmens pelēks 2000/ PVC	6009411	6178 30 2	174				
LKM F60200RW	dzidri balts 320/ gab. / FSK	6314836	6249 52 3	153	LKV 37025	akmens pelēks 2000/ PVC	6009534	6178 30 5	174				
LKM F80080FS	240/ gab. / FS	5699026	6248 32 8	153	LKV 37037	akmens pelēks 2000/ PVC	6009657	6178 30 7	174				
LKM F80080RW	dzidri balts 240/ gab. / FSK	5699095	6248 42 8	141	LKV 50025	akmens pelēks 2000/ PVC	6009732	6178 31 0	174				
LKM I40040FS	160/ gab. / FS	6652150	6247 65 2	141	LKV 50037	akmens pelēks 2000/ PVC	6009831	6178 31 2	175				
LKM I40040RW	dzidri balts 160/ gab. / FSK	6652211	6249 16 7	143	LKV 50050	akmens pelēks 2000/ PVC	6009930	6178 31 4	175				
LKM I40060FS	160/ gab. / FS	6313150	6247 66 0	143	LKV 50075	akmens pelēks 2000/ PVC	6010073	6178 31 6	175				
LKM I40060RW	dzidri balts 160/ gab. / FSK	6314478	6249 17 5	145	LKV 75025	akmens pelēks 2000/ PVC	6010196	6178 32 0	175				
LKM I60060FS	180/ gab. / FS	6977185	6248 12 8	145	LKV 75037	akmens pelēks 2000/ PVC	6010318	6178 32 5	176				
LKM I60060RW	dzidri balts 180/ gab. / FSK	6977123	6249 61 2	147	LKV 75050	akmens pelēks 2000/ PVC	6010400	6178 32 4	176				
LKM I60100FS	180/ gab. / FS	6313396	6248 14 4	147	LKV 75075	akmens pelēks 2000/ PVC	6010509	6178 32 6	176				
LKM I60100RW	dzidri balts 180/ gab. / FSK	6315079	6249 63 9	149	LKV 75100	akmens pelēks 2000/ PVC	6010608	6178 32 8	176				
LKM I60150FS	180/ gab. / FS	6313457	6248 15 2	149	LKV 75125	akmens pelēks 2000/ PVC	6010707	6178 33 0	177				
LKM I60150RW	dzidri balts 180/ gab. / FSK	6315130	6249 64 7	151	LKV D 100	akmens pelēks 100/ PVC	6041763	6178 51 2	176				
LKM I60200FS	180/ gab. / FS	6313518	6248 16 0	151	LKV D 100	akmens pelēks 100/ PVC	6041763	6178 51 2	180				
LKM I60200RW	dzidri balts 180/ gab. / FSK	6315192	6249 65 5	153	LKV D 100	akmens pelēks 100/ PVC	6041763	6178 51 2	181				
LKM I80080FS	160/ gab. / FS	5699040	6248 33 6	153	LKV D 125	akmens pelēks 125/ PVC	6041886	6178 51 4	177				
LKM I80080RW	dzidri balts 160/ gab. / FSK	5699118	6248 43 6	155	LKV D 125	akmens pelēks 125/ PVC	6041886	6178 51 4	180				
LKM K140	25 140/ gab. / FS	6119295	6249 88 8	155	LKV D 25	akmens pelēks 25/ PVC	6041282	6178 50 4	174				
LKM K80	25 80/ gab. / FS	6119233	6249 88 4	155	LKV D 25	akmens pelēks 25/ PVC	6041282	6178 50 4	174				
LKM KF 60100	/ gab. / FS	5685081	6249 88 1	148	LKV D 25	akmens pelēks 25/ PVC	6041282	6178 50 4	174				
LKM SV20	45 19,7/ gab. / G	6652754	6247 43 1	138	LKV D 25	akmens pelēks 25/ PVC	6041282	6178 50 4	175				
LKM SV30	53,8 29,5/ gab. / G	6118991	6247 43 4	139	LKV D 25	akmens pelēks 25/ PVC	6041282	6178 50 4	179				
LKM SV30	53,8 29,5/ gab. / G	6118991	6247 43 4	140	LKV D 37	akmens pelēks 37,5/ PVC	6041404	6178 50 6	174				
LKM SV40	76 29,6/ V2A	6315253	6247 45 8	141	LKV D 37	akmens pelēks 37,5/ PVC	6041404	6178 50 6	175				
LKM SV40	76 29,6/ V2A	6315253	6247 45 8	143	LKV D 37	akmens pelēks 37,5/ PVC	6041404	6178 50 6	176				
LKM SV60	75 50/ V2A	6315314	6247 46 6	145	LKV D 37	akmens pelēks 37,5/ PVC	6041404	6178 50 6	177				
LKM SV60	75 50/ V2A	6315314	6247 46 6	147	LKV D 37	akmens pelēks 37,5/ PVC	6041404	6178 50 6	179				
LKM SV60	75 50/ V2A	6315314	6247 46 6	149	LKV D 37	akmens pelēks 37,5/ PVC	6041404	6178 50 6	180				
LKM SV60	75 50/ V2A	6315314	6247 46 6	151	LKV D 50	akmens pelēks 50/ PVC	6041527	6178 50 8	175				
LKM SV80	75 65,6/ gab.	5699019	6247 47 2	153	LKV D 50	akmens pelēks 50/ PVC	6041527	6178 50 8	176				
LKM T40040FS	280/ gab. / FS	6652396	6247 72 5	141	LKV D 50	akmens pelēks 50/ PVC	6041527	6178 50 8	177				
LKM T40040RW	dzidri balts 280/ gab. / FSK	6652457	6249 25 6	141	LKV D 50	akmens pelēks 50/ PVC	6041527	6178 50 8	179				
LKM T40060FS	300/ gab. / FS	6317592	6247 73 3	143	LKV D 50	akmens pelēks 50/ PVC	6041527	6178 50 8	180				
LKM T40060RW	dzidri balts 300/ gab. / FSK	6318018	6249 26 4	143	LKV D 75	akmens pelēks 75/ PVC	6041640	6178 51 0	175				
LKM T60060FS	300/ gab. / FS	6503599	6248 18 7	145	LKV D 75	akmens pelēks 75/ PVC	6041640	6178 51 0	176				
LKM T60060RW	dzidri balts 300/ gab. / FSK	6503537	6249 67 1	145	LKV D 75	akmens pelēks 75/ PVC	6041640	6178 51 0	177				
LKM T60100FS	340/ gab. / FS	6317837	6248 20 9	147	LKV D 75	akmens pelēks 75/ PVC	6041640	6178 51 0	179				
LKM T60100RW	dzidri balts 340/ gab. / FSK	6318254	6249 70 1	147	LKV D 75	akmens pelēks 75/ PVC	6041640	6178 51 0	181				
LKM T60150FS	390/ gab. / FS	6317899	6248 21 7	149					€/100 gab.				
LKM T60150RW	dzidri balts 390/ gab. / FSK	6318315	6249 72 8	149	LKV H	akmens pelēks 56/ PS	6011285	6178 34 9	184				

# Tipu saraksts

EAN numura uzbūve: valsts kods 40

ražotāja kods 1219 (art. numuriem, kas sākas ar 0: 1010)

individuālais EAN-C 5647589

Tipi	Izmērs/krāsa/cits	EAN-C.	Art.-Nr.	Cena	Lapa	Tipi	Izmērs/krāsa/cits	EAN-C.	Art.-Nr.	Cena	Lapa		
LKV H 50037	gaiši pelēks 2000 / PPO	6016266	6178 61 2	€/m	182	PV N3 75H	75	5147169	6288 10 2	€/gab.	307		
LKV H 50050	gaiši pelēks 2000 / PPO	6016389	6178 61 4		182								
LKV H 50075	gaiši pelēks 2000 / PPO	6016501	6178 61 6		182	PVV N2 100	100	5146865	6288 03 0		308		
LKV H 75037	gaiši pelēks 2000 / PPO	6016747	6178 62 2		182	PVV N2 125	125	5146872	6288 03 2		308		
LKV H 75050	gaiši pelēks 2000 / PPO	6016860	6178 62 4		182	PVV N2 150	150	5146889	6288 03 4		308		
LKV H 75075	gaiši pelēks 2000 / PPO	6016983	6178 62 6		182	PVV N2 175	175	5146919	6288 03 6		308		
LKV H 75100	gaiši pelēks 2000 / PPO	6017102	6178 62 8		182	PVV N2 200	200	5146926	6288 03 8		308		
LKV H 75125	gaiši pelēks 2000 / PPO	6017225	6178 63 0		183	PVV N2 225	225	5146933	6288 04 0		308		
LKV H H	gaiši pelēks 56 / PS	6017829	6178 65 0		€/100 gab.	184	PVV N2 275	275	5146940		6288 04 2	308	
					€/m	184	PVV N2 300	300	5297185		6288 07 0	308	
LKV N 100100	akmens pelēks 2000 / PVC	6015184	6178 44 1		181	PVV N2 325	325	5297192	6288 07 2		308		
LKV N 10037	akmens pelēks 2000 / PVC	6013913	6178 43 5		180	PVV N2 350	350	5297208	6288 07 4		308		
LKV N 10050	akmens pelēks 2000 / PVC	6014033	6178 43 7		180	PVV N2 400	400	5297222	6288 07 8		308		
LKV N 10075	akmens pelēks 2000 / PVC	6014156	6178 43 9		181	PVV N2 425	425	5297239	6288 08 0		308		
LKV N 75025	akmens pelēks 2000 / PVC	6013197	6178 42 0		179	PVV N2 450	450	5297246	6288 08 2		308		
LKV N 75037	akmens pelēks 2000 / PVC	6013319	6178 42 2		179	PVV N2 475	475	5146971	6288 04 4		308		
LKV N 75050	akmens pelēks 2000 / PVC	6013432	6178 42 4		179	PVV N2 500	500	5297253	6288 08 4		308		
LKV N 75075	akmens pelēks 2000 / PVC	6013555	6178 42 6		179	PVV N2 525	525	5297260	6288 08 6		308		
LKV N 75100	akmens pelēks 2000 / PVC	6013678	6178 42 8	180	PVV N2 550	550	5146988	6288 04 6	308				
LKV N 75125	akmens pelēks 2000 / PVC	6013791	6178 43 0	180	PVV N2 575	575	5146995	6288 04 8	308				
MVKG70130	110 / gab. / FS	5680765	6279 82 0	€/gab.	307	PVV N2 600	600	5147008	6288 05 0	308			
					307	PVV N2 625	625	5147039	6288 05 2	308			
					307	PVV N2 650	650	5147046	6288 05 4	308			
					307	PVV N2 675	675	5147053	6288 05 6	308			
					307	PVV N2 700	700	5147060	6288 05 8	308			
					307	PVV N2 725	725	5147091	6288 06 0	308			
					307	PVV N2 750	750	5147107	6288 06 2	308			
					307	PVV N2 775	775	5297277	6288 08 8	308			
					307	PVV N2 800	800	5297284	6288 09 0	308			
					307	PVV N2 825	825	5297291	6288 09 2	308			
MVKV70130	/ gab. / FS	5680864	6279 83 2	308	PVV N2 850	850	5147114	6288 06 4	308				
MVKV70170	/ gab. / FS	5680871	6279 83 4	308	PVV N2 875	875	5147121	6288 06 6	308				
MVKV70210	/ gab. / FS	5680888	6279 83 6	308	PVV N2375	375	5297215	6288 07 6	308				
MVKV90130	/ gab. / FS	5680895	6279 83 8	309									
MVKV90170	/ gab. / FS	5680901	6279 84 0	309	RK-C5SF UTP1	pelēks	5402466	6117 96 0	352				
MVKV90210	/ gab. / FS	5680918	6279 84 2	309	RK-C5SF UTP3	pelēks	5402473	6117 96 2	352				
OK-K 45	/ V2A	6176236	6116 11 6	188	RK-C5SF UTP5	pelēks	5402480	6117 96 4	352				
OK-K 45	/ V2A	6176236	6116 11 6	191	RK-C6S FTP1	pelēks	5402527	6117 96 6	352				
				€/m	191	RK-C6S FTP3	pelēks	5402534	6117 96 8	352			
				€/m		RK-C6S FTP5	pelēks	5402541	6117 97 0	352			
OT3V GEKA50EL	/ Alumīnijs / EL	5157625	6287 16 3	293									
OT3V GEKA50EL	/ Alumīnijs / EL	5157625	6287 16 3	296	RK-E1117GR	akmens pelēks 175 / PVC	6543137	6156 22 3	126				
OT3V GEKA50RW	dzidri balts / Alumīnijs	5157618	6287 16 0	293	RK-E1117LGR	gaiši pelēks 175 / PVC	6543076	6156 23 1	126				
OT3V GEKA50RW	dzidri balts / Alumīnijs	5157618	6287 16 0	296									
OT3V GEKA80EL	/ Alumīnijs / EL	5145196	6287 17 3	268	RK-K1117	120 166 / gab. / FS	6543199	6156 20 7	126				
OT3V GEKA80EL	/ Alumīnijs / EL	5145196	6287 17 3	271									
OT3V GEKA80EL	/ Alumīnijs / EL	5145196	6287 17 3	274									
OT3V GEKA80EL	/ Alumīnijs / EL	5145196	6287 17 3	277	RKV3V		5149088	6288 70 0	223				
OT3V GEKA80EL	/ Alumīnijs / EL	5145196	6287 17 3	280	RKV3V		5149088	6288 70 0	228				
OT3V GEKA80EL	/ Alumīnijs / EL	5145196	6287 17 3	283	RKV3V		5149088	6288 70 0	233				
OT3V GEKA80EL	/ Alumīnijs / EL	5145196	6287 17 3	286	RKV3V		5149088	6288 70 0	239				
OT3V GEKA80EL	/ Alumīnijs / EL	5145196	6287 17 3	289	RKV3V		5149088	6288 70 0	244				
OT3V GEKA80EL	/ Alumīnijs / EL	5145196	6287 17 3	292	RKV3V		5149088	6288 70 0	250				
OT3V GEKA80EL	/ Alumīnijs / EL	5145196	6287 17 3	295	RKV3V		5149088	6288 70 0	255				
OT3V GEKA80EL	/ Alumīnijs / EL	5145196	6287 17 3	298	RKV3V		5149088	6288 70 0	261				
OT3V GEKA80EL	/ Alumīnijs / EL	5145196	6287 17 3	301									
OT3V GEKA80RW	dzidri balts / Alumīnijs	5145189	6287 17 0	268	RS-BS1 AL1	alumīnija lakots	5276005	6117 65 5	347				
OT3V GEKA80RW	dzidri balts / Alumīnijs	5145189	6287 17 0	271	RS-BS1 RW1	dzidri balts	5275992	6117 65 4	347				
OT3V GEKA80RW	dzidri balts / Alumīnijs	5145189	6287 17 0	274	RS-BS1 SWGR1	pelēkmelna	5701132	6117 65 3	347				
OT3V GEKA80RW	dzidri balts / Alumīnijs	5145189	6287 17 0	277									
OT3V GEKA80RW	dzidri balts / Alumīnijs	5145189	6287 17 0	280	RT-BS1 AL1	alumīnija lakots	5405955	6117 65 8	347				
OT3V GEKA80RW	dzidri balts / Alumīnijs	5145189	6287 17 0	283	RT-BS1 RW1	dzidri balts	5405948	6117 65 7	347				
OT3V GEKA80RW	dzidri balts / Alumīnijs	5145189	6287 17 0	286	RT-BS1 SWGR1	pelēkmelna	5701149	6117 65 6	347				
OT3V GEKA80RW	dzidri balts / Alumīnijs	5145189	6287 17 0	289									
OT3V GEKA80RW	dzidri balts / Alumīnijs	5145189	6287 17 0	292	S990-AF1 AL	alumīnija lakots / PC	5405726	6107 00 8	355				
OT3V GEKA80RW	dzidri balts / Alumīnijs	5145189	6287 17 0	295	S990-AF1 RW	dzidri balts / PC	5120957	6107 00 2	355				
OT3V GEKA80RW	dzidri balts / Alumīnijs	5145189	6287 17 0	298	S990-AF2 AL	alumīnija lakots / PC	5405740	6107 10 8	355				
OT3V GEKA80RW	dzidri balts / Alumīnijs	5145189	6287 17 0	301	S990-AF2 RW	dzidri balts / PC	5121084	6107 10 2	355				
				€/gab.		S990-AF3 AL	alumīnija lakots / PC	5405764	6107 20 8	355			
				€/gab.		S990-AF3 RW	dzidri balts / PC	5121244	6107 20 2	355			
PAD-LQ6 AL1	alumīnija lakots	5406549	6119 99 9	349	S990-AFB1 AL	alumīnija lakots / PC	5405733	6107 05 8	355				
PAD-LQ6 RW1	dzidri balts	5406532	6119 99 8	349	S990-AFB1 RW	dzidri balts / PC	5121022	6107 05 2	355				
PAD-LQ6 SWGR1	pelēkmelna	5701507	6119 99 7	349	S990-AFB2 AL	alumīnija lakots / PC	5405757	6107 15 8	355				
				€/m		S990-AFB2 RW	dzidri balts / PC	5121183	6107 15 2	355			
PV N3 100H	100	5147176	6288 10 4	307	S990-AFB3 AL	alumīnija lakots / PC	5405771	6107 25 8	356				
PV N3 125H	125	5147183	6288 10 6	307	S990-AFB3 RW	dzidri balts / PC	5121305	6107 25 2	356				
PV N3 150H	150	5147213	6288 10 8	307	S990-AR1 AL	alumīnija lakots / PC	5273288	6107 07 8	356				
PV N3 175H	175	5147220	6288 11 0	307	S990-AR1 RW	dzidri balts / PC	5273240	6107 07 2	356				
PV N3 200H	200	5147237	6288 11 2	307	S990-AR2 AL	alumīnija lakots / PC	5273356	6107 17 8	356				
PV N3 225H	225	5147244	6288 11 4	307	S990-AR2 RW	dzidri balts / PC	5273349	6107 17 2	356				
PV N3 250H	250	5147275	6288 11 6	307	S990-AR3 AL	alumīnija lakots / PC	5273424	6107 27 8	356				
PV N3 275H	275	5147282	6288 11 8	307	S990-AR3 RW	dzidri balts / PC	5273417	6107 27 2	356				
PV N3 300H	300	5147299	6288 12 0	307	S990-AR80 1 AL	alumīnija lakots / PC	5273479	6107 37 8	356				
PV N3 50H	50	5147152	6288 10 0	307	S990-AR80 1 RW	dzidri balts / PC	5273462	6107 37 2	356				

# Tipu saraksts

Tips	Izmērs/krāsa/cits	EAN-C.	Art.-Nr.	Cena	Lapa	Tips	Izmērs/krāsa/cits	EAN-C.	Art.-Nr.	Cena	Lapa
SAISSF	/ gab. / VZ	5459279	6290 19 8	€/gab.	328	SKL-R DRW	dzidri balts / PVC	6156795	6199 40 2	€/gab.	161
SAISSF	/ gab. / VZ	5459279	6290 19 8		330	SKL-SA50DBR	sēpijas brūna / PVC	6153978	6199 18 4		158
SAISSF	/ gab. / VZ	5459279	6290 19 8		332	SKL-SA50DBU	dižskābarža / PVC	6154036	6199 18 6		158
						SKL-SA50DCW	krēmbalta / PVC	6153916	6199 18 2		158
SE-B AL1	alumiņija lakots	5405894	6117 61 6		347	SKL-SA50DRW	dzidri balts / PVC	6153855	6199 18 0		158
SE-B RW1	dzidri balts	5405887	6117 61 5		347	SKL-SA70DBR	sēpijas brūna / PVC	6156610	6199 28 5		160
SE-B SWGR1	pelēkmelna	5700999	6117 61 4		347	SKL-SA70DBU	dižskābarža / PVC	6156672	6199 28 7		160
						SKL-SA70DCW	krēmbalta / PVC	6156498	6199 28 3		160
SFISSFRW	dzidri balts / gab.	5459231	6290 19 6		328	SKL-SA70DRW	dzidri balts / PVC	6156559	6199 28 1		160
SFISSFRW	dzidri balts / gab.	5459231	6290 19 6		330	SKL-Z DBR	sēpijas brūna / PVC	6158652	6199 44 6		159
SFISSFRW	dzidri balts / gab.	5459231	6290 19 6		332	SKL-Z DBR	sēpijas brūna / PVC	6158652	6199 44 6		161
SFISSFWAL	balta alumiņija / gab.	5459248	6290 19 7		328	SKL-Z DBU	dižskābarža / PVC	6158713	6199 44 8		159
SFISSFWAL	balta alumiņija / gab.	5459248	6290 19 7		330	SKL-Z DBU	dižskābarža / PVC	6158713	6199 44 8		161
SFISSFWAL	balta alumiņija / gab.	5459248	6290 19 7		332	SKL-Z DCW	krēmbalta / PVC	6158294	6199 44 4		159
						SKL-Z DCW	krēmbalta / PVC	6158294	6199 44 4		161
						SKL-Z DRW	dzidri balts / PVC	6157938	6199 44 2		159
SG2545	/ gab.	6628278	6028 41 1		85	SKL-Z DRW	dzidri balts / PVC	6157938	6199 44 2		161
SK2545	/ gab.	6628216	6028 40 3		85	SKS-CH0 RW1	dzidri balts / PC	5008866	6117 20 0		344
SKL-45 DBR	sēpijas brūna / PVC	6158898	6199 46 5		159	SKS-D0 AL1	alumiņija lakots / PC	6212774	6117 00 9		340
SKL-45 DBR	sēpijas brūna / PVC	6158898	6199 46 5		161	SKS-D0 AL2	alumiņija lakots / PC	6212835	6117 02 0		340
SKL-45 DBU	dižskābarža / PVC	6158959	6199 46 7		159	SKS-D0 AL3	alumiņija lakots / PC	6213078	6117 03 1		341
SKL-45 DBU	dižskābarža / PVC	6158959	6199 46 7		161	SKS-D0 MZGN1	piparmētru zaļa / PC	6458530	6117 00 5		340
SKL-45 DCW	krēmbalta / PVC	6158836	6199 46 3		159	SKS-D0 MZGN2	piparmētru zaļa / PC	6458837	6117 01 6		340
SKL-45 DCW	krēmbalta / PVC	6158836	6199 46 3		161	SKS-D0 MZGN3	piparmētru zaļa / PC	6458950	6117 02 7		341
SKL-45 DRW	dzidri balts / PVC	6158775	6199 46 1		159	SKS-D0 ROR1	oranža / PC	6458356	6117 00 3		340
SKL-45 DRW	dzidri balts / PVC	6158775	6199 46 1		161	SKS-D0 ROR2	oranža / PC	6458653	6117 01 4		340
				€/m		SKS-D0 ROR3	oranža / PC	6645077	6117 02 5		341
SKL-50DBR	sēpijas brūna 2000 / PVC	6096381	6199 10 7		158	SKS-D0 RW1	dzidri balts / PC	6458295	6117 00 1		340
SKL-50DBU	dižskābarža 2000 / PVC	6096442	6199 10 9		158	SKS-D0 RW2	dzidri balts / PC	6518531	6117 01 2		340
SKL-50DCW	krēmbalta 2000 / PVC	6096206	6199 10 5		158	SKS-D0 RW3	dzidri balts / PC	6458899	6117 02 3		341
SKL-50DRW	dzidri balts 2000 / PVC	6096329	6199 10 3		158	SKS-D0 SRO1	signālsarkana / PC	6458592	6117 00 7		340
SKL-70DBR	sēpijas brūna 2000 / PVC	6154210	6199 20 6		160	SKS-D0 SRO2	signālsarkana / PC	6471072	6117 01 8		340
SKL-70DBU	dižskābarža 2000 / PVC	6154272	6199 20 8		160	SKS-D0 SRO3	signālsarkana / PC	6597376	6117 02 9		341
SKL-70DCW	krēmbalta 2000 / PVC	6154159	6199 20 4		160	SKS-D0 SWGR1	pelēkmelna / PC	5700883	6117 00 8		340
SKL-70DRW	dzidri balts 2000 / PVC	6154098	6199 20 2		160	SKS-D0 SWGR2	pelēkmelna / PC	5648956	6117 01 9		340
				€/gab.		SKS-D0 SWGR3	pelēkmelna / PC	5700890	6117 03 0		341
SKL-A50DBR	sēpijas brūna / PVC	6153251	6199 13 7		158	SKS-D3 AL1	alumiņija lakots / PC	6213139	6117 04 9		341
SKL-A50DBU	dižskābarža / PVC	6153312	6199 13 9		158	SKS-D3 AL2	alumiņija lakots / PC	6213191	6117 06 0		341
SKL-A50DCW	krēmbalta / PVC	6153190	6199 13 5		158	SKS-D3 AL3	alumiņija lakots / PC	6213436	6117 07 1		341
SKL-A50DRW	dzidri balts / PVC	6119615	6199 13 3		158	SKS-D3 MZGN1	piparmētru zaļa / PC	6459131	6117 04 5		341
SKL-A70DBR	sēpijas brūna / PVC	6154692	6199 23 6		160	SKS-D3 MZGN2	piparmētru zaļa / PC	6459674	6117 05 6		341
SKL-A70DBU	dižskābarža / PVC	6155774	6199 23 8		160	SKS-D3 MZGN3	piparmētru zaļa / PC	6459971	6117 06 7		341
SKL-A70DCW	krēmbalta / PVC	6154630	6199 23 4		160	SKS-D3 ROR1	oranža / PC	6459070	6117 04 3		341
SKL-A70DRW	dzidri balts / PVC	6154579	6199 23 2		160	SKS-D3 ROR2	oranža / PC	6459612	6117 05 4		341
SKL-DS DBR	sēpijas brūna / PVC	6157211	6199 42 5		159	SKS-D3 ROR3	oranža / PC	6459858	6117 06 5		341
SKL-DS DBR	sēpijas brūna / PVC	6157211	6199 42 5		161	SKS-D3 RW1	dzidri balts / PC	6459018	6117 04 1		341
SKL-DS DBU	dižskābarža / PVC	6157570	6199 42 7		159	SKS-D3 RW2	dzidri balts / PC	6459551	6117 05 2		341
SKL-DS DBU	dižskābarža / PVC	6157570	6199 42 7		161	SKS-D3 RW3	dzidri balts / PC	6459797	6117 06 3		341
SKL-DS DCW	krēmbalta / PVC	6157099	6199 42 3		159	SKS-D3 SRO1	signālsarkana / PC	6459377	6117 04 7		341
SKL-DS DCW	krēmbalta / PVC	6157099	6199 42 3		161	SKS-D3 SRO2	signālsarkana / PC	6459735	6117 05 8		341
SKL-DS DRW	dzidri balts / PVC	6157037	6199 42 1		159	SKS-D3 SRO3	signālsarkana / PC	6460038	6117 06 9		341
SKL-DS DRW	dzidri balts / PVC	6157037	6199 42 1		161	SKS-D3 SWGR1	pelēkmelna / PC	5700906	6117 04 8		341
SKL-EL50DBR	sēpijas brūna / PVC	6153435	6199 15 4		158	SKS-D3 SWGR2	pelēkmelna / PC	5700913	6117 05 9		341
SKL-EL50DBU	dižskābarža / PVC	6153558	6199 15 6		158	SKS-D3 SWGR3	pelēkmelna / PC	5700920	6117 07 0		341
SKL-EL50DCW	krēmbalta / PVC	6153374	6199 15 2		158						
SKL-EL50DRW	dzidri balts / PVC	6153497	6199 15 0		158	SKS-DK0 RW1	dzidri balts / PC	5462231	6117 20 2		344
SKL-EL70DBR	sēpijas brūna / PVC	6155958	6199 25 5		160	SKS-DKE0 RW1	dzidri balts / PC	5616016	6117 20 3		344
SKL-EL70DBU	dižskābarža / PVC	6156016	6199 25 7		160						
SKL-EL70DCW	krēmbalta / PVC	6155897	6199 25 3		160	SKS-DS3 AL2	alumiņija lakots / PC	5437987	6117 08 2		345
SKL-EL70DRW	dzidri balts / PVC	6155835	6199 25 1		160	SKS-DS3 AL3	alumiņija lakots / PC	5670919	6119 86 0		345
SKL-ER50DBR	sēpijas brūna / PVC	6153732	6199 16 7		158	SKS-DS3 MZGN2	piparmētru zaļa / PC	5437949	6117 07 8		345
SKL-ER50DBU	dižskābarža / PVC	6153794	6199 16 9		158	SKS-DS3 MZGN3	piparmētru zaļa / PC	5670889	6119 85 4		345
SKL-ER50DCW	krēmbalta / PVC	6153671	6199 16 5		158	SKS-DS3 ROR2	oranža / PC	5437932	6117 07 6		345
SKL-ER50DRW	dzidri balts / PVC	6153619	6199 16 3		158	SKS-DS3 ROR3	oranža / PC	5670872	6119 85 2		345
SKL-ER70DBR	sēpijas brūna / PVC	6156313	6199 26 6		160	SKS-DS3 RW2	dzidri balts / PC	5437925	6117 07 4		345
SKL-ER70DBU	dižskābarža / PVC	6156375	6199 26 8		160	SKS-DS3 RW3	dzidri balts / PC	5670865	6119 85 0		345
SKL-ER70DCW	krēmbalta / PVC	6156139	6199 26 4		160	SKS-DS3 SRO2	signālsarkana / PC	5437970	6117 08 0		345
SKL-ER70DRW	dzidri balts / PVC	6156078	6199 26 2		160	SKS-DS3 SRO3	signālsarkana / PC	5670896	6119 85 6		345
SKL-I50DBR	sēpijas brūna / PVC	6099993	6199 12 6		158	SKS-DS3 SWGR2	pelēkmelna / PC	5700937	6117 08 1		345
SKL-I50DBU	dižskābarža / PVC	6100057	6199 12 8		158	SKS-DS3 SWGR3	pelēkmelna / PC	5670902	6119 85 8		345
SKL-I50DCW	krēmbalta / PVC	6096268	6199 12 4		158	SKS-F0 AL1	alumiņija lakots / PC	6213498	6117 11 0		341
SKL-I50DRW	dzidri balts / PVC	6096503	6199 12 2		158	SKS-F0 AL2	alumiņija lakots / PC	6213559	6117 11 9		342
SKL-I70DBR	sēpijas brūna / PVC	6154456	6199 22 7		160	SKS-F0 AL3	alumiņija lakots / PC	6213795	6117 13 1		342
SKL-I70DBU	dižskābarža / PVC	6154517	6199 22 9		160	SKS-F0 MZGN1	piparmētru zaļa / PC	6460212	6117 10 6		341
SKL-I70DCW	krēmbalta / PVC	6154395	6199 22 5		160	SKS-F0 MZGN2	piparmētru zaļa / PC	6188956	6117 11 5		342
SKL-I70DRW	dzidri balts / PVC	6154333	6199 22 3		160	SKS-F0 MZGN3	piparmētru zaļa / PC	6189373	6117 12 7		342
SKL-R DBR	sēpijas brūna / PVC	6156856	6199 40 6		159	SKS-F0 ROR1	oranža / PC	6460151	6117 10 4		341
SKL-R DBR	sēpijas brūna / PVC	6156856	6199 40 6		161	SKS-F0 ROR2	oranža / PC	6460458	6117 11 3		342
SKL-R DBU	dižskābarža / PVC	6156979	6199 40 8		159	SKS-F0 ROR3	oranža / PC	6189311	6117 12 5		342
SKL-R DBU	dižskābarža / PVC	6156979	6199 40 8		161	SKS-F0 RW1	dzidri balts / PC	6460090	6117 10 2		341
SKL-R DCW	krēmbalta / PVC	6156733	6199 40 4		159	SKS-F0 RW2	dzidri balts / PC	6460335	6117 11 1		342
SKL-R DCW	krēmbalta / PVC	6156733	6199 40 4		161	SKS-F0 RW3	dzidri balts / PC	6189076	6117 12 3		342
SKL-R DRW	dzidri balts / PVC	6156795	6199 40 2		159	SKS-F0 SRO1	signālsarkana / PC	6460274	6117 10 8		341

06 LFS\_Katalog\_2010\_Neuer\_Stand /lv / 12/07/2011 (LLExpert\_01304)

# Tipu saraksts

EAN numura uzbūve: valsts kods 40

ražotāja kods 1219 (art. numuriem, kas sākas ar 0: 1010)

individuālais EAN-C 5647589

Tips	Izmērs/krāsa/cits	EAN-C.	Art.-Nr.	Cena	Lapa	Tips	Izmērs/krāsa/cits	EAN-C.	Art.-Nr.	Cena	Lapa
SKS-F0 SRO2	signālsarkana/ PC	6189014	6117 11 7	€/gab.	342	TW BR-A	gaiši pelēks/ PVC	6192670	6023 08 5	€/gab.	195
SKS-F0 SRO3	signālsarkana/ PC	6189618	6117 12 9		342	TW BR-A	gaiši pelēks/ PVC	6192670	6023 08 5		202
SKS-F0 SWGR1	pelēkmelna/ PC	5700944	6117 10 9		341	TW BR-A	gaiši pelēks/ PVC	6192670	6023 08 5		206
SKS-F0 SWGR2	pelēkmelna/ PC	5433552	6117 11 8		342	TW BR-F	gaiši pelēks/ PVC	6192731	6023 08 9		189
SKS-F0 SWGR3	pelēkmelna/ PC	5433569	6117 13 0		342	TW BR-F	gaiši pelēks/ PVC	6192731	6023 08 9		192
SKS-F3 AL1	alumīnija lakots/ PC	6213856	6117 14 8		342	TW BR-F	gaiši pelēks/ PVC	6192731	6023 08 9		194
SKS-F3 AL2	alumīnija lakots/ PC	6213917	6117 15 9		342	TW BR-F	gaiši pelēks/ PVC	6192731	6023 08 9		201
SKS-F3 AL3	alumīnija lakots/ PC	6213979	6117 17 0		342	TW BR-F	gaiši pelēks/ PVC	6192731	6023 08 9		205
SKS-F3 MZGN1	piparmētru zaļa/ PC	6287291	6117 14 4		342	TW BR-I	gaiši pelēks/ PVC	6192618	6023 08 1		189
SKS-F3 MZGN2	piparmētru zaļa/ PC	6637218	6117 15 5		342	TW BR-I	gaiši pelēks/ PVC	6192618	6023 08 1		192
SKS-F3 MZGN3	piparmētru zaļa/ PC	6461356	6117 16 6	342	TW BR-I	gaiši pelēks/ PVC	6192618	6023 08 1	195		
SKS-F3 ROR1	oranža/ PC	6189854	6117 14 2	342	TW BR-I	gaiši pelēks/ PVC	6192618	6023 08 1	201		
SKS-F3 ROR2	oranža/ PC	6538690	6117 15 3	342	TW BR-I	gaiši pelēks/ PVC	6192618	6023 08 1	205		
SKS-F3 ROR3	oranža/ PC	6461233	6117 16 4	342							
SKS-F3 RW1	dzidri balts/ PC	6189793	6117 14 0	342							
SKS-F3 RW2	dzidri balts/ PC	6460632	6117 15 1	342						€/m	
SKS-F3 RW3	dzidri balts/ PC	6461110	6117 16 2	342	TW ISS120	2000/ gab. / FS	5149521	6288 83 0			320
SKS-F3 SRO1	signālsarkana/ PC	6287536	6117 14 6	342						€/gab.	
SKS-F3 SRO2	signālsarkana/ PC	6461059	6117 15 7	342							
SKS-F3 SRO3	signālsarkana/ PC	6461530	6117 16 8	342	TWV RW	dzidri balts/ Alumīnijs	5162162	6290 24 0			324
SKS-F3 SWGR1	pelēkmelna/ PC	5700968	6117 14 7	342	TWV RW	dzidri balts/ Alumīnijs	5162162	6290 24 0			326
SKS-F3 SWGR2	pelēkmelna/ PC	5700975	6117 15 8	342							
SKS-F3 SWGR3	pelēkmelna/ PC	5700982	6117 16 9	342							
SKS-FC0 AL1	alumīnija lakots/ PC	5364191	6106 67 9	343						€/100 gab.	
SKS-FC0 AL2	alumīnija lakots/ PC	5364269	6106 68 9	343	ULS	pelēks 3/ PVC	6015061	6178 54 8			185
SKS-FC0 AL3	alumīnija lakots/ PC	5364375	6106 69 9	343							
SKS-FC0 MZGN1	piparmētru zaļa/ PC	5364177	6106 67 5	343							
SKS-FC0 MZGN2	piparmētru zaļa/ PC	5364245	6106 68 5	343						€/gab.	
SKS-FC0 MZGN3	piparmētru zaļa/ PC	5364320	6106 69 5	343	ŪSM-A		5080886	5092 45 1			348
SKS-FC0 ROR1	oranža/ PC	5364146	6106 67 3	343							
SKS-FC0 ROR2	oranža/ PC	5364238	6106 68 3	343							
SKS-FC0 ROR3	oranža/ PC	5364313	6106 69 3	343	ŪSS 45-A-ALU	alumīnija lakots	5006220	6117 46 7			348
SKS-FC0 RW1	dzidri balts/ PC	5364139	6106 67 1	343	ŪSS 45-A-RW	dzidri balts	6117611	6117 46 5			348
SKS-FC0 RW2	dzidri balts/ PC	5364207	6106 68 1	343	ŪSS 45-O-ALU	alumīnija lakots	5006213	6117 47 5			348
SKS-FC0 RW3	dzidri balts/ PC	5364306	6106 69 1	343	ŪSS 45-O-RW	dzidri balts	6117673	6117 47 3			348
SKS-FC0 SRO1	signālsarkana/ PC	5364184	6106 67 7	343							
SKS-FC0 SRO2	signālsarkana/ PC	5364252	6106 68 7	343	VB-SKS S	melns	5438113	6117 19 8			346
SKS-FC0 SRO3	signālsarkana/ PC	5364368	6106 69 7	343							
SKS-FC3 AL1	alumīnija lakots/ PC	5364443	6106 70 9	343	WAG140100RRW	dzidri balts/ gab.	5648963	6290 29 0			329
SKS-FC3 AL2	alumīnija lakots/ PC	5364535	6106 71 9	343	WAG140100RRW	dzidri balts/ gab.	5648963	6290 29 0			331
SKS-FC3 AL3	alumīnija lakots/ PC	5364603	6106 72 9	344	WAG14022ARW	dzidri balts/ Alumīnijs	5162179	6290 25 0			327
SKS-FC3 MZGN1	piparmētru zaļa/ PC	5364429	6106 70 5	343							
SKS-FC3 MZGN2	piparmētru zaļa/ PC	5364498	6106 71 5	343	WAG701400	dzidri balts/ gab.	5418566	6290 26 0			322
SKS-FC3 MZGN3	piparmētru zaļa/ PC	5364566	6106 72 5	344	WAG70140TRW	dzidri balts/ gab.	5162063	6290 20 0			322
SKS-FC3 ROR1	oranža/ PC	5364412	6106 70 3	343	WAG70140TRW	dzidri balts/ gab.	5162063	6290 20 0			324
SKS-FC3 ROR2	oranža/ PC	5364481	6106 71 3	343							
SKS-FC3 ROR3	oranža/ PC	5364559	6106 72 3	344	WAG90110ARW	dzidri balts/ Alumīnijs	5162117	6290 22 0			325
SKS-FC3 RW1	dzidri balts/ PC	5364382	6106 70 1	343							
SKS-FC3 RW2	dzidri balts/ PC	5364474	6106 71 1	343	WAGRM45	dzidri balts/ gab.	5428169	6290 26 4			328
SKS-FC3 RW3	dzidri balts/ PC	5364542	6106 72 1	344							
SKS-FC3 SRO1	signālsarkana/ PC	5364436	6106 70 7	343							
SKS-FC3 SRO2	signālsarkana/ PC	5364504	6106 71 7	343	WDK HA100130CW	krēmbalta 170/ PVC	6107650	6161 15 4			118
SKS-FC3 SRO3	signālsarkana/ PC	5364597	6106 72 7	344	WDK HA100130GR	akmens pelēks 170/ PVC	6027798	6024 58 0			118
SKS-FS3 AL2	alumīnija lakots/ PC	5670995	6119 87 8	345	WDK HA100130LGR	gaiši pelēks 170/ PVC	6676996	6182 74 7			118
SKS-FS3 AL3	alumīnija lakots/ PC	5671084	6119 89 0	345	WDK HA100130RW	dzidri balts 170/ PVC	5042600	6192 42 4			118
SKS-FS3 MZGN2	piparmētru zaļa/ PC	5670964	6119 87 2	345	WDK HA10020CW	krēmbalta 30/ PVC	6099979	6153 29 1			86
SKS-FS3 MZGN3	piparmētru zaļa/ PC	5671022	6119 88 4	345	WDK HA10020RW	dzidri balts 30/ PVC	6492015	6154 41 7			86
SKS-FS3 ROR2	oranža/ PC	5670957	6119 87 0	345	WDK HA100230CW	krēmbalta 170/ PVC	6501854	6161 17 0			120
SKS-FS3 ROR3	oranža/ PC	5671015	6119 88 2	345	WDK HA100230GR	akmens pelēks 170/ PVC	6501915	6024 68 8			120
SKS-FS3 RW2	dzidri balts/ PC	5670926	6119 86 8	345	WDK HA100230LGR	gaiši pelēks 170/ PVC	6501793	6182 76 3			120
SKS-FS3 RW3	dzidri balts/ PC	5671008	6119 88 0	345	WDK HA100230RW	dzidri balts 170/ PVC	5042693	6192 42 8			120
SKS-FS3 SRO2	signālsarkana/ PC	5670971	6119 87 4	345	WDK HA10030CW	krēmbalta 30/ PVC	6804498	6153 30 5			88
SKS-FS3 SRO3	signālsarkana/ PC	5671039	6119 88 6	345	WDK HA10030RW	dzidri balts 30/ PVC	6491537	6154 42 5			88
SKS-FS3 SWGR2	pelēkmelna/ PC	5670988	6119 87 6	345	WDK HA15030CW	krēmbalta 38,5/ PVC	6579198	6160 61 1			91
SKS-FS3 SWGR3	pelēkmelna/ PC	5671046	6119 88 8	345	WDK HA15030GR	akmens pelēks 38,5/ PVC	6579136	6158 35 8			91
					WDK HA15030RW	dzidri balts 38,5/ PVC	6795253	6192 14 9			91
SP3	/ gab. / FS	5680680	6279 80 0		307	WDK HA15040CW	krēmbalta 42/ PVC	6579372	6160 63 8		93
						WDK HA15040GR	akmens pelēks 42/ PVC	6579310	6158 36 6		93
STA-SKS S1 SW	melns	5438090	6117 19 2		345	WDK HA15040RW	dzidri balts 42/ PVC	6494712	6192 15 7		93
STA-SKS S1 W	balts	5483571	6117 19 3		345	WDK HA20020CW	krēmbalta 38,5/ PVC	6579013	6160 60 3		95
STA-SKS SU1 SW	melns	5670933	6117 19 6		346	WDK HA20020GR	akmens pelēks 38,5/ PVC	6578955	6158 33 1		95
STA-SKS SU1 W	balts	5670940	6117 19 7		346	WDK HA20020LGR	gaiši pelēks 38,5/ PVC	6675197	6182 40 2		95
						WDK HA20020RW	dzidri balts 38,5/ PVC	6795314	6192 16 5		95
TA-B AL0.5	alumīnija lakots	5276050	6117 67 1		346	WDK HA20050CW	krēmbalta 45/ PVC	6507856	6153 37 2		97
TA-B AL1	alumīnija lakots	5623816	6117 67 4		346	WDK HA20050RW	dzidri balts 45/ PVC	6493210	6154 46 8		97
TA-B RW0.5	dzidri balts	5276043	6117 67 0		346	WDK HA25025CW	krēmbalta 50/ PVC	6579566	6160 64 6		99
TA-B RW1	dzidri balts	5623809	6117 67 3		346	WDK HA25025GR	akmens pelēks 50/ PVC	6579495	6158 37 4		99
TA-B SWGR0.5	pelēkmelna	5701156	6117 66 8		346	WDK HA25025LGR	gaiši pelēks 50/ PVC	6675258	6182 44 5		99
TA-B SWGR1	pelēkmelna	5701323	6117 66 9		346	WDK HA25025RW	dzidri balts 50/ PVC	6504855	6192 17 3		99
						WDK HA25040CW	krēmbalta 52/ PVC	6579730	6160 65 4		100
TAE-6F AL1	alumīnija lakots	6215959	6117 43 0		349	WDK HA25040GR	akmens pelēks 52/ PVC	6579679	6158 38 2		100
TAE-6F RW1	dzidri balts	6215713	6117 42 8		349	WDK HA25040RW	dzidri balts 52/ PVC	6795376	6192 18 1		100
						WDK HA30030CW	krēmbalta 57/ PVC	6580095	6160 67 0		102
						WDK HA30030GR	akmens pelēks 57/ PVC	6580033	6158 40 4		102
TW BR-A	gaiši pelēks/ PVC	6192670	6023 08 5		189	WDK HA30030LGR	gaiši pelēks 57/ PVC	6675319	6182 48 8		102
TW BR-A	gaiši pelēks/ PVC	6192670	6023 08 5		192	WDK HA30030RW	dzidri balts 57/ PVC	6795437	6192 21 1		102

06 LFS\_Katalog\_2010\_Neuer\_Stand /lv /12/07/2011 (LLEExport\_01304)

Tips	Izmērs/krāsa/cits	EAN-C.	Art.-Nr.	Cena	Lapa	Tips	Izmērs/krāsa/cits	EAN-C.	Art.-Nr.	Cena	Lapa
				€/gab.						€/gab.	
WDK HA30045CW	krēmbalta 57/ PVC	6641598	6160 68 9		103	WDK HE20035CW	krēmbalta 35/ PVC	6643219	6162 48 7		96
WDK HA30045GR	akmens pelēks 57/ PVC	6641536	6158 42 0		103	WDK HE20035GR	akmens pelēks 35/ PVC	6643158	6158 78 1		96
WDK HA30045LGR	gaiši pelēks 57/ PVC	6675371	6182 49 6		103	WDK HE20035LGR	gaiši pelēks 35/ PVC	6674053	6183 65 4		96
WDK HA30045RW	dzidri balts 57/ PVC	6497171	6192 23 8		103	WDK HE20035RW	dzidri balts 35/ PVC	6976768	6193 13 7		96
WDK HA40040CW	krēmbalta 66/ PVC	6580279	6160 69 7		104	WDK HE20050CW	krēmbalta 50/ PVC	6507672	6153 67 4		98
WDK HA40040GR	akmens pelēks 66/ PVC	6580217	6158 41 2		104	WDK HE20050GR	akmens pelēks 50/ PVC	6493395	6154 55 7		98
WDK HA40040LGR	gaiši pelēks 66/ PVC	6675432	6182 52 6		104	WDK HE25025CW	krēmbalta 25/ PVC	6583812	6162 53 3		99
WDK HA40040RW	dzidri balts 66/ PVC	6795499	6192 24 6		104	WDK HE25025GR	akmens pelēks 25/ PVC	6434657	6158 73 0		99
WDK HA40060CW	krēmbalta 100/ PVC	6106813	6160 70 0		105	WDK HE25025LGR	gaiši pelēks 25/ PVC	6674114	6183 66 2		99
WDK HA40060GR	akmens pelēks 100/ PVC	6019212	6021 69 7		105	WDK HE25025RW	dzidri balts 25/ PVC	6504794	6193 14 5		99
WDK HA40060LGR	gaiši pelēks 100/ PVC	6675494	6182 53 4		105	WDK HE25040CW	krēmbalta 40/ PVC	6583935	6162 54 1		101
WDK HA40060RW	dzidri balts 100/ PVC	6795550	6192 25 4		105	WDK HE25040GR	akmens pelēks 40/ PVC	6434718	6158 74 9		101
WDK HA40090CW	krēmbalta 100/ PVC	6106875	6160 71 9		106	WDK HE25040RW	dzidri balts 40/ PVC	6797356	6193 15 3		101
WDK HA40090GR	akmens pelēks 100/ PVC	6017171	6021 09 3		106	WDK HE30030CW	krēmbalta 30/ PVC	6584239	6162 57 6		102
WDK HA40090LGR	gaiši pelēks 100/ PVC	6675555	6182 54 2		106	WDK HE30030GR	akmens pelēks 30/ PVC	6584178	6158 76 5		102
WDK HA40090RW	dzidri balts 100/ PVC	6795611	6192 26 2		106	WDK HE30030LGR	gaiši pelēks 30/ PVC	6674176	6183 69 7		102
WDK HA40110CW	krēmbalta 100/ PVC	6106936	6160 72 7		107	WDK HE30030RW	dzidri balts 30/ PVC	6797417	6193 18 8		102
WDK HA40110GR	akmens pelēks 100/ PVC	6019274	6021 70 0		107	WDK HE30045CW	krēmbalta 45/ PVC	6641239	6162 58 4		103
WDK HA40110LGR	gaiši pelēks 100/ PVC	6675616	6182 55 0		107	WDK HE30045GR	akmens pelēks 45/ PVC	6434831	6158 80 3		103
WDK HA40110RW	dzidri balts 100/ PVC	6220878	6192 27 0		107	WDK HE30045LGR	gaiši pelēks 45/ PVC	6674237	6183 70 0		103
WDK HA60060CW	krēmbalta 100/ PVC	6107179	6160 90 5		108	WDK HE30045RW	dzidri balts 45/ PVC	6497355	6193 19 6		103
WDK HA60060GR	akmens pelēks 100/ PVC	6020539	6022 07 3		108	WDK HE40040CW	krēmbalta 40/ PVC	6583331	6162 59 2		104
WDK HA60060LGR	gaiši pelēks 100/ PVC	6676392	6182 59 3		108	WDK HE40040GR	akmens pelēks 40/ PVC	6583270	6158 77 3		104
WDK HA60060RW	dzidri balts 100/ PVC	6360970	6192 31 9		108	WDK HE40040LGR	gaiši pelēks 40/ PVC	6674299	6183 72 7		104
WDK HA60090CW	krēmbalta 100/ PVC	6107230	6160 91 3		109	WDK HE40040RW	dzidri balts 40/ PVC	6712939	6193 21 8		104
WDK HA60090GR	akmens pelēks 100/ PVC	6020713	6022 11 1		109	WDK HE40060CW	krēmbalta 60/ PVC	6109517	6162 60 6		105
WDK HA60090LGR	gaiši pelēks 100/ PVC	6676453	6182 60 7		109	WDK HE40060GR	akmens pelēks 60/ PVC	6018857	6021 49 2		105
WDK HA60090RW	dzidri balts 100/ PVC	6801558	6192 32 7		109	WDK HE40060LGR	gaiši pelēks 60/ PVC	6674350	6183 73 5		105
WDK HA60110CW	krēmbalta 100/ PVC	6107292	6160 92 1		111	WDK HE40060RW	dzidri balts 60/ PVC	6797479	6193 22 6		105
WDK HA60110GR	akmens pelēks 100/ PVC	6020836	6022 14 6		111	WDK HE40090CW	krēmbalta 90/ PVC	6109579	6162 61 4		106
WDK HA60110LGR	gaiši pelēks 100/ PVC	6676514	6182 61 5		111	WDK HE40090GR	akmens pelēks 90/ PVC	6018918	6021 50 6		106
WDK HA60110RW	dzidri balts 100/ PVC	6354559	6192 33 5		111	WDK HE40090LGR	gaiši pelēks 90/ PVC	6674411	6183 74 3		106
WDK HA60130CW	krēmbalta 100/ PVC	6107353	6160 94 8		112	WDK HE40090RW	dzidri balts 90/ PVC	6797530	6193 23 4		106
WDK HA60130GR	akmens pelēks 100/ PVC	6020959	6022 16 2		112	WDK HE40110CW	krēmbalta 110/ PVC	6109630	6162 62 2		107
WDK HA60130LGR	gaiši pelēks 100/ PVC	6676576	6182 62 3		112	WDK HE40110GR	akmens pelēks 110/ PVC	6018970	6021 51 4		107
WDK HA60130RW	dzidri balts 100/ PVC	6353057	6192 34 3		112	WDK HE40110LGR	gaiši pelēks 110/ PVC	6674473	6183 75 1		107
WDK HA60150CW	krēmbalta 100/ PVC	6638352	6160 97 2		113	WDK HE40110RW	dzidri balts 110/ PVC	6974788	6193 24 2		107
WDK HA60150GR	akmens pelēks 100/ PVC	6638291	6024 52 1		113	WDK HE60060CW	krēmbalta 60/ PVC	6109876	6162 80 0		108
WDK HA60150LGR	gaiši pelēks 100/ PVC	6676637	6182 63 1		113	WDK HE60060GR	akmens pelēks 60/ PVC	6022694	6022 49 9		108
WDK HA60150RW	dzidri balts 100/ PVC	6492312	6192 35 1		113	WDK HE60060LGR	gaiši pelēks 60/ PVC	6678372	6183 80 8		108
WDK HA60170CW	krēmbalta 100/ PVC	6107414	6160 95 6		114	WDK HE60060RW	dzidri balts 60/ PVC	6712991	6193 28 5		108
WDK HA60170GR	akmens pelēks 100/ PVC	6021079	6022 18 9		114	WDK HE60090CW	krēmbalta 90/ PVC	6109937	6162 81 9		109
WDK HA60170LGR	gaiši pelēks 100/ PVC	6676699	6182 65 8		114	WDK HE60090GR	akmens pelēks 90/ PVC	6022755	6022 50 2		109
WDK HA60170RW	dzidri balts 100/ PVC	6351855	6192 37 8		114	WDK HE60090LGR	gaiši pelēks 90/ PVC	6678433	6183 81 6		109
WDK HA60210CW	krēmbalta 100/ PVC	6107476	6160 96 4		115	WDK HE60090RW	dzidri balts 90/ PVC	6492794	6193 29 3		109
WDK HA60210GR	akmens pelēks 100/ PVC	6021130	6022 19 7		115	WDK HE60110CW	krēmbalta 110/ PVC	6109999	6162 82 7		111
WDK HA60210LGR	gaiši pelēks 100/ PVC	6676750	6182 66 6		115	WDK HE60110GR	akmens pelēks 110/ PVC	6022991	6022 58 8		111
WDK HA60210RW	dzidri balts 100/ PVC	6795673	6192 38 6		115	WDK HE60110LGR	gaiši pelēks 110/ PVC	6678495	6183 82 4		111
WDK HA60230CW	krēmbalta 100/ PVC	6639731	6160 98 0		110	WDK HE60110RW	dzidri balts 110/ PVC	6713059	6193 30 7		111
WDK HA60230GR	akmens pelēks 100/ PVC	6639670	6024 54 8		110	WDK HE60130CW	krēmbalta 130/ PVC	6110056	6162 83 5		112
WDK HA60230LGR	gaiši pelēks 100/ PVC	6676811	6182 67 4		110	WDK HE60130GR	akmens pelēks 130/ PVC	6022816	6022 52 9		112
WDK HA60230RW	dzidri balts 100/ PVC	6492374	6192 39 4		110	WDK HE60130LGR	gaiši pelēks 130/ PVC	6678556	6183 83 2		112
WDK HA80170CW	krēmbalta 150/ PVC	6107537	6161 10 3		119	WDK HE60130RW	dzidri balts 130/ PVC	6713110	6193 31 5		112
WDK HA80170GR	akmens pelēks 150/ PVC	6027675	6024 56 4		119	WDK HE60150CW	krēmbalta 150/ PVC	6637997	6162 87 8		113
WDK HA80170LGR	gaiši pelēks 150/ PVC	6676873	6182 71 2		119	WDK HE60150GR	akmens pelēks 150/ PVC	6637935	6024 82 3		113
WDK HA80170RW	dzidri balts 150/ PVC	5042464	6192 41 6		119	WDK HE60150LGR	gaiši pelēks 150/ PVC	6678617	6183 84 0		113
WDK HA80210CW	krēmbalta 150/ PVC	6107599	6161 11 1		117	WDK HE60150RW	dzidri balts 150/ PVC	6492855	6193 32 3		113
WDK HA80210GR	akmens pelēks 150/ PVC	6027736	6024 57 2		117	WDK HE60170CW	krēmbalta 170/ PVC	6110117	6162 84 3		114
WDK HA80210LGR	gaiši pelēks 150/ PVC	6676934	6182 72 0		117	WDK HE60170GR	akmens pelēks 170/ PVC	6022878	6022 54 5		114
WDK HA80210RW	dzidri balts 150/ PVC	6504532	6192 42 0		117	WDK HE60170LGR	gaiši pelēks 170/ PVC	6678679	6183 85 9		114
WDK HE100130CW	krēmbalta 150/ PVC	6110353	6163 04 1		118	WDK HE60170RW	dzidri balts 170/ PVC	6713172	6193 33 1		114
WDK HE100130GR	akmens pelēks 150/ PVC	6028337	6024 88 2		118	WDK HE60210CW	krēmbalta 210/ PVC	6110179	6162 85 1		116
WDK HE100130LGR	gaiši pelēks 150/ PVC	6678976	6183 95 6		118	WDK HE60210GR	akmens pelēks 210/ PVC	6022939	6022 56 1		116
WDK HE100130RW	dzidri balts 150/ PVC	5042655	6193 39 5		118	WDK HE60210LGR	gaiši pelēks 210/ PVC	6678730	6183 86 7		116
WDK HE10020CW	krēmbalta 22/ PVC	6100392	6153 59 3		87	WDK HE60210RW	dzidri balts 210/ PVC	6797592	6193 35 8		116
WDK HE10020RW	dzidri balts 22/ PVC	6491834	6154 51 4		87	WDK HE60230CW	krēmbalta 230/ PVC	6639373	6162 88 6		110
WDK HE100230CRW	krēmbalta 230/ PVC	6651436	6163 07 6		120	WDK HE60230GR	akmens pelēks 230/ PVC	6639311	6024 83 1		110
WDK HE100230GR	akmens pelēks 230/ PVC	6651375	6024 90 4		120	WDK HE60230LGR	gaiši pelēks 230/ PVC	6678792	6183 87 5		110
WDK HE100230LGR	gaiši pelēks 230/ PVC	6679034	6183 98 0		120	WDK HE60230RW	dzidri balts 230/ PVC	6492916	6193 36 6		110
WDK HE100230RW	dzidri balts 230/ PVC	5042723	6193 39 9		120	WDK HE80170CW	krēmbalta 150/ PVC	6110230	6163 00 9		119
WDK HE10030CW	krēmbalta 32/ PVC	6100453	6153 60 7		89	WDK HE80170GR	akmens pelēks 150/ PVC	6028214	6024 85 8		119
WDK HE10030GR	akmens pelēks 17/ PVC	6583454	6162 50 9		95	WDK HE80170LGR	gaiši pelēks 150/ PVC	6678853	6183 91 3		119
WDK HE10030LGR	dzidri balts 32/ PVC	6434473	6158 70 6		95	WDK HE80170RW	dzidri balts 150/ PVC	5042518	6193 38 7		119
WDK HE10030RW	krēmbalta 15/ PVC	6491353	6154 52 2		89	WDK HE80210CW	krēmbalta 150/ PVC	6110292	6163 01 7		117
WDK HE15015CW	krēmbalta 15/ PVC	6642670	6162 49 5		90	WDK HE80210GR	akmens pelēks 150/ PVC	6028276	6024 87 4		117
WDK HE15015GR	akmens pelēks 15/ PVC	6642618	6158 69 2		90	WDK HE80210LGR	gaiši pelēks 150/ PVC	6678914	6183 92 1		117
WDK HE15015LGR	gaiši pelēks 15/ PVC	6673933	6183 60 3		90	WDK HE80210RW	dzidri balts 150/ PVC	5042587	6193 39 1		117
WDK HE15015RW	dzidri balts 15/ PVC	6797172	6193 09 9		90	WDK HF100130CW	krēmbalta 166/ PVC	6108558	6161 75 8		118
WDK HE15030CW	krēmbalta 30/ PVC	6583577	6162 51 7		92	WDK HF100130GR	akmens pel				

# Tipu saraksts

EAN numura uzbūve: valsts kods 40

ražotāja kods 1219 (art. numuriem, kas sākas ar 0: 1010)

individuālais EAN-C 5647589

Tips	Izmērs/krāsa/cits	EAN-C.	Art.-Nr.	Cena	Lapa	Tips	Izmērs/krāsa/cits	EAN-C.	Art.-Nr.	Cena	Lapa
				€/gab.						€/gab.	
WDK HF100230RW	dzidri balts 266/ PVC	5042716	6193 03 3		120	WDK HI100130CW	krēmbalta 170/ PVC	6106752	6160 52 2		118
WDK HF10030CW	krēmbalta 50/ PVC	6099191	6152 61 9		88	WDK HI100130GR	akmens pelēks 170/ PVC	6027613	6024 48 3		118
WDK HF10030RW	dzidri balts 50/ PVC	6491414	6154 22 0		88	WDK HI100130LGR	gaiši pelēks 170/ PVC	6676330	6182 34 8		118
WDK HF15030CW	krēmbalta 53/ PVC	6582075	6161 21 9		91	WDK HI100130RW	dzidri balts 170/ PVC	5042594	6192 11 4		118
WDK HF15030GR	akmens pelēks 53/ PVC	6582013	6158 59 5		91	WDK HI10020CW	krēmbalta 30/ PVC	6099559	6153 00 3		86
WDK HF15030RW	dzidri balts 53/ PVC	6796694	6192 75 0		91	WDK HI10020RW	dzidri balts 30/ PVC	6492077	6154 32 8		86
WDK HF15040CW	krēmbalta 63/ PVC	6582259	6161 22 7		93	WDK HI100230CW	krēmbalta 170/ PVC	6502035	6160 54 9		120
WDK HF15040GR	akmens pelēks 63/ PVC	6582198	6158 60 9		93	WDK HI100230GR	akmens pelēks 170/ PVC	6502097	6024 50 5		120
WDK HF15040RW	dzidri balts 63/ PVC	6494835	6192 76 9		93	WDK HI100230LGR	gaiši pelēks 170/ PVC	6501977	6182 36 4		120
WDK HF20020CW	krēmbalta 38/ PVC	6581894	6161 20 0		95	WDK HI100230RW	dzidri balts 170/ PVC	5042662	6192 11 8		120
WDK HF20020GR	akmens pelēks 38/ PVC	6581832	6158 58 7		95	WDK HI10030CW	krēmbalta 30/ PVC	6099610	6153 01 1		88
WDK HF20020LGR	gaiši pelēks 38/ PVC	6673391	6183 21 2		95	WDK HI10030RW	dzidri balts 30/ PVC	6491599	6154 33 6		88
WDK HF20020RW	dzidri balts 38/ PVC	6796755	6192 77 7		95	WDK HI15030CW	krēmbalta 38,5/ PVC	6577811	6160 02 6		91
WDK HF20050CW	krēmbalta 73/ PVC	6507733	6152 68 6		97	WDK HI15030GR	akmens pelēks 38,5/ PVC	6577750	6158 23 4		91
WDK HF20050RW	dzidri balts 73/ PVC	6493333	6154 25 5		97	WDK HI15030RW	dzidri balts 38,5/ PVC	6794652	6191 84 3		91
WDK HF25025CW	krēmbalta 48/ PVC	6582433	6161 23 5		99	WDK HI15040CW	krēmbalta 42/ PVC	6577996	6160 03 4		93
WDK HF25025GR	akmens pelēks 48/ PVC	6582372	6158 61 7		99	WDK HI15040GR	akmens pelēks 42/ PVC	6577934	6158 24 2		93
WDK HF25025LGR	gaiši pelēks 48/ PVC	6673452	6183 25 5		99	WDK HI15040RW	dzidri balts 42/ PVC	6494651	6191 85 1		93
WDK HF25025RW	dzidri balts 48/ PVC	6504916	6192 78 5		99	WDK HI20020CW	krēmbalta 38,5/ PVC	6577637	6160 01 8		95
WDK HF25040CW	krēmbalta 63/ PVC	6582617	6161 24 3		100	WDK HI20020GR	akmens pelēks 38,5/ PVC	6577576	6158 22 6		95
WDK HF25040GR	akmens pelēks 63/ PVC	6582556	6158 62 5		100	WDK HI20020LGR	gaiši pelēks 38,5/ PVC	6674657	6182 01 1		95
WDK HF25040RW	dzidri balts 63/ PVC	6796816	6192 79 3		100	WDK HI20020RW	dzidri balts 38,5/ PVC	6794713	6191 87 8		95
WDK HF30030CW	krēmbalta 53/ PVC	6582976	6161 27 8		102	WDK HI20050CW	krēmbalta 45/ PVC	6507917	6153 08 9		97
WDK HF30030GR	akmens pelēks 53/ PVC	6582914	6158 64 1		102	WDK HI20050RW	dzidri balts 45/ PVC	6974542	6154 36 0		97
WDK HF30030LGR	gaiši pelēks 53/ PVC	6673513	6183 29 8		102	WDK HI25025CW	krēmbalta 50/ PVC	6578177	6160 04 2		99
WDK HF30030RW	dzidri balts 53/ PVC	6796878	6192 81 5		102	WDK HI25025GR	akmens pelēks 50/ PVC	6578115	6158 25 0		99
WDK HF30045CW	krēmbalta 68/ PVC	6641772	6161 28 6		103	WDK HI25025LGR	gaiši pelēks 50/ PVC	6674718	6182 06 2		99
WDK HF30045GR	akmens pelēks 68/ PVC	6641710	6158 67 6		103	WDK HI25025RW	dzidri balts 50/ PVC	6502219	6191 88 6		99
WDK HF30045LGR	gaiši pelēks 68/ PVC	6673575	6183 30 1		103	WDK HI25040CW	krēmbalta 50/ PVC	6578351	6160 05 0		100
WDK HF30045RW	dzidri balts 68/ PVC	6497294	6192 82 3		103	WDK HI25040GR	akmens pelēks 50/ PVC	6578290	6158 26 9		100
WDK HF40040CW	krēmbalta 63/ PVC	6583157	6161 29 4		104	WDK HI25040RW	dzidri balts 50/ PVC	6794775	6191 89 4		100
WDK HF40040GR	akmens pelēks 63/ PVC	6583096	6158 66 8		104	WDK HI30030CW	krēmbalta 52/ PVC	6578719	6160 07 7		102
WDK HF40040LGR	gaiši pelēks 63/ PVC	6673636	6183 33 6		104	WDK HI30030GR	akmens pelēks 52/ PVC	6578658	6158 28 5		102
WDK HF40040RW	dzidri balts 63/ PVC	6796939	6192 83 1		104	WDK HI30030LGR	gaiši pelēks 52/ PVC	6674770	6182 09 7		102
WDK HF40060CW	krēmbalta 101/ PVC	6107711	6161 30 8		105	WDK HI30030RW	dzidri balts 52/ PVC	6794836	6191 92 4		102
WDK HF40060GR	akmens pelēks 101/ PVC	6019458	6021 73 5		105	WDK HI30045CW	krēmbalta 52/ PVC	6641413	6160 08 5		103
WDK HF40060LGR	gaiši pelēks 101/ PVC	6673698	6183 34 4		105	WDK HI30045GR	akmens pelēks 52/ PVC	6641352	6158 30 7		103
WDK HF40060RW	dzidri balts 101/ PVC	6796991	6192 85 8		105	WDK HI30045LGR	gaiši pelēks 52/ PVC	6674831	6182 10 0		103
WDK HF40090CW	krēmbalta 129/ PVC	6107773	6161 31 6		106	WDK HI30045RW	dzidri balts 52/ PVC	6976829	6191 93 2		103
WDK HF40090GR	akmens pelēks 129/ PVC	6018253	6021 33 6		106	WDK HI40040CW	krēmbalta 65/ PVC	6584598	6160 09 3		104
WDK HF40090LGR	gaiši pelēks 129/ PVC	6673759	6183 35 2		106	WDK HI40040GR	akmens pelēks 65/ PVC	6578832	6158 29 3		104
WDK HF40090RW	dzidri balts 129/ PVC	6797059	6192 86 6		106	WDK HI40040LGR	gaiši pelēks 65/ PVC	6674893	6182 11 9		104
WDK HF40110CW	krēmbalta 110/ PVC	6107834	6161 32 4		107	WDK HI40040RW	dzidri balts 65/ PVC	6794898	6191 94 0		104
WDK HF40110GR	akmens pelēks 110/ PVC	6019519	6021 74 3		107	WDK HI40060CW	krēmbalta 110/ PVC	6105915	6160 10 7		105
WDK HF40110LGR	gaiši pelēks 110/ PVC	6673810	6183 36 0		107	WDK HI40060GR	akmens pelēks 110/ PVC	6019335	6021 71 9		105
WDK HF40110RW	dzidri balts 110/ PVC	6496990	6192 87 4		107	WDK HI40060LGR	gaiši pelēks 110/ PVC	6674954	6182 12 7		105
WDK HF60060CW	krēmbalta 101/ PVC	6108077	6161 50 2		108	WDK HI40060RW	dzidri balts 110/ PVC	6794959	6191 95 9		105
WDK HF60060GR	akmens pelēks 101/ PVC	6022519	6022 44 8		108	WDK HI40090CW	krēmbalta 109/ PVC	6105977	6160 11 5		106
WDK HF60060LGR	gaiši pelēks 101/ PVC	6677719	6183 40 9		108	WDK HI40090GR	akmens pelēks 109/ PVC	6017652	6021 19 0		106
WDK HF60060RW	dzidri balts 101/ PVC	6712694	6192 91 2		108	WDK HI40090LGR	gaiši pelēks 109/ PVC	6675012	6182 13 5		106
WDK HF60090CW	krēmbalta 129/ PVC	6108138	6161 51 0		109	WDK HI40090RW	dzidri balts 109/ PVC	6795017	6191 96 7		106
WDK HF60090GR	akmens pelēks 129/ PVC	6021796	6022 31 6		109	WDK HI40110CW	krēmbalta 110,5/ PVC	6106035	6160 12 3		107
WDK HF60090LGR	gaiši pelēks 129/ PVC	6677771	6183 41 7		109	WDK HI40110GR	akmens pelēks 110,5/ PVC	6019397	6021 72 7		107
WDK HF60090RW	dzidri balts 129/ PVC	6492619	6192 92 0		109	WDK HI40110LGR	gaiši pelēks 110,5/ PVC	6675074	6182 14 3		107
WDK HF60110CW	krēmbalta 149/ PVC	6108190	6161 52 9		111	WDK HI40110RW	dzidri balts 110,5/ PVC	6221110	6191 97 5		107
WDK HF60110GR	akmens pelēks 149/ PVC	6021918	6022 33 2		111	WDK HI60060CW	krēmbalta 130/ PVC	6106271	6160 30 1		108
WDK HF60110LGR	gaiši pelēks 149/ PVC	6677832	6183 42 5		111	WDK HI60060GR	akmens pelēks 130/ PVC	6022212	6022 38 3		108
WDK HF60110RW	dzidri balts 149/ PVC	6712755	6192 93 9		111	WDK HI60060LGR	gaiši pelēks 130/ PVC	6675739	6182 19 4		108
WDK HF60130CW	krēmbalta 170/ PVC	6108251	6161 53 7		112	WDK HI60060RW	dzidri balts 130/ PVC	6362950	6192 01 7		108
WDK HF60130GR	akmens pelēks 170/ PVC	6022038	6022 35 9		112	WDK HI60090CW	krēmbalta 130/ PVC	6106332	6160 32 8		109
WDK HF60130LGR	gaiši pelēks 170/ PVC	6677894	6183 43 3		112	WDK HI60090GR	akmens pelēks 130/ PVC	6021253	6022 21 9		109
WDK HF60130RW	dzidri balts 170/ PVC	6712816	6192 94 7		112	WDK HI60090LGR	gaiši pelēks 130/ PVC	6675791	6182 20 5		109
WDK HF60150CW	krēmbalta 190/ PVC	6638536	6161 56 1		113	WDK HI60090RW	dzidri balts 130/ PVC	6799879	6192 02 8		109
WDK HF60150GR	akmens pelēks 190/ PVC	6638475	6024 59 9		113	WDK HI60110CW	krēmbalta 130/ PVC	6106394	6160 33 6		111
WDK HF60150LGR	gaiši pelēks 190/ PVC	6677955	6183 44 1		113	WDK HI60110GR	akmens pelēks 130/ PVC	6021376	6022 23 5		111
WDK HF60150RW	dzidri balts 190/ PVC	6492671	6192 95 5		113	WDK HI60110LGR	gaiši pelēks 130/ PVC	6675852	6182 21 6		111
WDK HF60170CW	krēmbalta 211/ PVC	6108312	6161 54 5		114	WDK HI60110RW	dzidri balts 130/ PVC	6362776	6192 03 3		111
WDK HF60170GR	akmens pelēks 211/ PVC	6022151	6022 37 5		114	WDK HI60130CW	krēmbalta 130/ PVC	6106455	6160 34 4		112
WDK HF60170LGR	gaiši pelēks 211/ PVC	6678013	6183 46 8		114	WDK HI60130GR	akmens pelēks 130/ PVC	6021499	6022 25 1		112
WDK HF60170RW	dzidri balts 211/ PVC	6712878	6192 96 3		114	WDK HI60130LGR	gaiši pelēks 130/ PVC	6675913	6182 22 4		112
WDK HF60210CW	krēmbalta 250/ PVC	6108374	6161 55 3		115	WDK HI60130RW	dzidri balts 130/ PVC	6362479	6192 04 1		112
WDK HF60210GR	akmens pelēks 250/ PVC	6022274	6022 39 1		115	WDK HI60150CW	krēmbalta 130/ PVC	6638178	6160 37 9		113
WDK HF60210LGR	gaiši pelēks 250/ PVC	6678075	6183 47 6		115	WDK HI60150GR	akmens pelēks 130/ PVC	6638116	6024 43 2		113
WDK HF60210RW	dzidri balts 250/ PVC	6797110	6192 97 1		115	WDK HI60150LGR	gaiši pelēks 130/ PVC	6675975	6182 23 2		113
WDK HF60230CW	krēmbalta 270/ PVC	6639915	6161 59 6		110	WDK HI60150RW	dzidri balts 130/ PVC	6800056	6192 06 8		113
WDK HF60230GR	akmens pelēks 270/ PVC	6639854	6024 60 2		110	WDK HI60170CW	krēmbalta 130/ PVC	6106516	6160 35 2		114
WDK HF60230LGR	gaiši pelēks 270/ PVC	6678136	6183 48 4		110	WDK HI60170GR	akmens pelēks 130/ PVC	6021611	6022 28 6		114
WDK HF60230RW	dzidri balts 270/ PVC	6492732	6192 99 8		110	WDK HI60170LGR	gaiši pelēks 130/ PVC	6676033	6182 24 0		114
WDK HF80170CW	krēmbalta 206/ PVC	6108435	6161 70 7		119	WDK HI60170RW	dzidri balts 130/ PVC	6362233	6192 07 6		114
WDK HF80170GR	akmens pelēks 206/ PVC	6027859	6024 61 0		119	WDK HI60210CW	krēmbalta 130/ PVC	6106578	6160 36 0		115
WDK HF80170LGR	gaiši pelēks 206/ PVC	6678198	6183 52 2		119	WDK HI60210GR	akmens pelēks 130/ PVC	6021673	6022 29 4		115
WDK HF80170RW	dzidri balts 206/ PVC	5042488	6193 02 1		119	WDK HI60210LGR	gaiši pelēks 130/ PVC	6676095	6182 25 9		115
WDK HF80210CW	krēmbalta 247/ PVC	6108497	6161 71 5		117	WDK HI60210RW	dzidri balts 130/ PVC	6795079	6192 08 5		115
WDK HF80210GR	akmens pelēks 247/ PVC	6027910	6024 62 9		117	WDK HI60230CW	krēmbalta 130/ PVC	6639557	6160 39 4		110
WDK HF80210LGR	gaiši pelēks 247/ PVC	6678259	6183 53 0		117	WDK HI60230GR	akmens pelēks 130/ PVC	6639496	6024 44 0		110
WDK HF80210RW	dzidri balts 247/ PVC	5042570	6193								

Tipu saraksts

Tips	Izmērs/krāsa/cits	EAN-C.	Art.-Nr.	Cena	Lapa	Tips	Izmērs/krāsa/cits	EAN-C.	Art.-Nr.	Cena	Lapa			
WDK HI60230RW	dzidri balts 130/ PVC	6800896	6192 09 2	€/gab.	110	WDK HT10030CW	krēmbalta 55/ PVC	6098774	6152 31 7	€/gab.	88			
WDK HI80170CW	krēmbalta 150/ PVC	6106639	6160 48 4			119	WDK HT10030RW	dzidri balts 55/ PVC	6491476			6154 12 3	88	
WDK HI80170GR	akmens pelēks 150/ PVC	6027491	6024 46 7			119	WDK HT15030CW	krēmbalta 73/ PVC	6580637			6161 92 8	92	
WDK HI80170LGR	gaiši pelēks 150/ PVC	6676217	6182 30 5			119	WDK HT15030GR	akmens pelēks 73/ PVC	6580576			6158 46 3	92	
WDK HI80170RW	dzidri balts 150/ PVC	5042457	6192 10 6			119	WDK HT15030RW	dzidri balts 73/ PVC	6796212			6192 45 9	92	
WDK HI80210CW	krēmbalta 150/ PVC	6106691	6160 49 2			117	WDK HT15040CW	krēmbalta 83/ PVC	6580811			6161 93 6	94	
WDK HI80210GR	akmens pelēks 150/ PVC	6027552	6024 47 5			117	WDK HT15040GR	akmens pelēks 83/ PVC	6580750			6158 47 1	94	
WDK HI80210LGR	gaiši pelēks 150/ PVC	6676279	6182 31 3			117	WDK HT15040RW	dzidri balts 83/ PVC	6494774			6192 46 7	94	
WDK HI80210RW	dzidri balts 150/ PVC	5042525	6192 11 0			117	WDK HT20020CW	krēmbalta 57/ PVC	6580453			6161 90 1	95	
WDK HK100130CW	krēmbalta 282/ PVC	6109456	6162 45 2			118	WDK HT20020GR	akmens pelēks 57/ PVC	6580392			6158 45 5	95	
WDK HK100130GR	akmens pelēks 282/ PVC	6028153	6024 81 5			118	WDK HT20020LGR	gaiši pelēks 57/ PVC	6672851			6182 80 1	95	
WDK HK100130LGR	gaiši pelēks 282/ PVC	6677658	6183 16 6			118	WDK HT20020RW	dzidri balts 57/ PVC	6796274			6192 47 5	95	
WDK HK100130RW	dzidri balts 282/ PVC	5042631	6192 72 6			118	WDK HT20050CW	krēmbalta 93/ PVC	6507795			6152 38 4	97	
WDK HK100230CW	krēmbalta 282/ PVC	6501618	6162 47 9			120	WDK HT20050GR	dzidri balts 93/ PVC	6493272			6154 16 6	97	
WDK HK100230GR	akmens pelēks 282/ PVC	6501670	6024 71 8			120	WDK HT25025CW	krēmbalta 68/ PVC	6580996			6161 94 4	99	
WDK HK100230LGR	gaiši pelēks 282/ PVC	6501373	6183 18 2			120	WDK HT25025GR	akmens pelēks 68/ PVC	6580934			6158 49 8	99	
WDK HK100230RW	dzidri balts 282/ PVC	5042709	6192 73 0			120	WDK HT25025LGR	gaiši pelēks 68/ PVC	6672912			6182 85 2	99	
WDK HK40060CW	krēmbalta 190/ PVC	6108619	6162 00 2			105	WDK HT25025RW	dzidri balts 68/ PVC	6504978			6192 48 3	99	
WDK HK40060GR	akmens pelēks 190/ PVC	6025459	6023 31 2			105	WDK HT25040CW	krēmbalta 83/ PVC	6581177			6161 95 2	101	
WDK HK40060LGR	gaiši pelēks 190/ PVC	6673155	6182 92 5			105	WDK HT25040GR	akmens pelēks 83/ PVC	6581115			6158 50 1	101	
WDK HK40060RW	dzidri balts 190/ PVC	6796519	6192 55 6			105	WDK HT25040RW	dzidri balts 83/ PVC	6796335			6192 49 1	101	
WDK HK40090CW	krēmbalta 230/ PVC	6108671	6162 01 0			106	WDK HT30030CW	krēmbalta 50/ PVC	6581535			6161 97 9	102	
WDK HK40090GR	akmens pelēks 230/ PVC	6024551	6023 14 2			106	WDK HT30030GR	akmens pelēks 50/ PVC	6581474			6158 53 6	102	
WDK HK40090LGR	gaiši pelēks 230/ PVC	6673216	6182 93 3			106	WDK HT30030LGR	gaiši pelēks 50/ PVC	6672974			6182 88 7	102	
WDK HK40090RW	dzidri balts 230/ PVC	6796571	6192 56 4			106	WDK HT30030RW	dzidri balts 50/ PVC	6796397			6192 51 3	102	
WDK HK40110CW	krēmbalta 272/ PVC	6108732	6162 02 9			107	WDK HT30045CW	krēmbalta 88/ PVC	6641956			6161 98 7	103	
WDK HK40110GR	akmens pelēks 272/ PVC	6025572	6023 33 9			107	WDK HT30045GR	akmens pelēks 88/ PVC	6641895			6158 55 2	103	
WDK HK40110LGR	gaiši pelēks 272/ PVC	6673278	6182 94 1			107	WDK HT30045LGR	gaiši pelēks 88/ PVC	6673032			6182 89 5	103	
WDK HK40110RW	dzidri balts 272/ PVC	6500833	6192 57 2			107	WDK HT30045RW	dzidri balts 88/ PVC	6497232			6192 52 1	103	
WDK HK60060CW	krēmbalta 190/ PVC	6108978	6162 20 7			108	WDK HT40040CW	krēmbalta 83/ PVC	6581719			6161 99 5	104	
WDK HK60060GR	akmens pelēks 190/ PVC	6025039	6023 22 3			108	WDK HT40040GR	akmens pelēks 83/ PVC	6581658			6158 54 4	104	
WDK HK60060LGR	gaiši pelēks 190/ PVC	6677054	6183 01 8			108	WDK HT40040LGR	gaiši pelēks 83/ PVC	6673094			6182 91 7	104	
WDK HK60060RW	dzidri balts 190/ PVC	6351794	6192 61 0			108	WDK HT40040RW	dzidri balts 83/ PVC	6796458			6192 54 8	104	
WDK HK60090CW	krēmbalta 230/ PVC	6109036	6162 21 5			109								
WDK HK60090GR	akmens pelēks 230/ PVC	6023837	6023 00 2			109								
WDK HK60090LGR	gaiši pelēks 230/ PVC	6677115	6183 02 6			109	WDK100130CW	krēmbalta 2000/ PVC	6030132			6026 27 3	€/m	118
WDK HK60090RW	dzidri balts 230/ PVC	6492435	6192 62 9			109	WDK100130GR	akmens pelēks 2000/ PVC	6030194			6026 28 1	118	
WDK HK60110CW	krēmbalta 272/ PVC	6109098	6162 22 3			111	WDK100130LGR	gaiši pelēks 2000/ PVC	6668595			6027 24 5	118	
WDK HK60110GR	akmens pelēks 272/ PVC	6023950	6023 02 9			111	WDK100130RW	dzidri balts 2000/ PVC	5042297			6191 34 7	118	
WDK HK60110LGR	gaiši pelēks 272/ PVC	6677177	6183 03 4			111	WDK10020CW	krēmbalta 2000/ PVC	6098170			6150 75 6	86	
WDK HK60110RW	dzidri balts 272/ PVC	6712519	6192 63 7			111	WDK10020RW	dzidri balts 2000/ PVC	6492251			6150 76 4	86	
WDK HK60130CW	krēmbalta 272/ PVC	6109159	6162 23 1			112	WDK100230CW	krēmbalta 2000/ PVC	6642137			6026 31 2	120	
WDK HK60130GR	akmens pelēks 272/ PVC	6024070	6023 04 5	112	WDK100230GR	akmens pelēks 2000/ PVC	6642076	6026 31 1	120					
WDK HK60130LGR	gaiši pelēks 272/ PVC	6677238	6183 04 2	112	WDK100230LGR	gaiši pelēks 2000/ PVC	6668656	6027 25 3	120					
WDK HK60130RW	dzidri balts 272/ PVC	6712571	6192 64 5	112	WDK100230RW	dzidri balts 2000/ PVC	5042303	6191 35 5	120					
WDK HK60150CW	krēmbalta 291/ PVC	6638710	6162 27 4	112	WDK10030CW	krēmbalta 2000/ PVC	6508037	6150 77 2	88					
WDK HK60150GR	akmens pelēks 291/ PVC	6638659	6024 76 9	113	WDK10030RW	dzidri balts 2000/ PVC	6491773	6150 78 0	88					
WDK HK60150LGR	gaiši pelēks 291/ PVC	6677290	6183 05 0	113	WDK15015CW	krēmbalta 2000/ PVC	6642311	6024 96 3	90					
WDK HK60150RW	dzidri balts 291/ PVC	6492497	6192 65 3	113	WDK15015GR	akmens pelēks 2000/ PVC	6642250	6024 95 5	90					
WDK HK60170CW	krēmbalta 291/ PVC	6109210	6162 25 8	114	WDK15015LGR	gaiši pelēks 2000/ PVC	6667338	6024 94 7	90					
WDK HK60170GR	akmens pelēks 291/ PVC	6024193	6023 06 1	114	WDK15015RW	dzidri balts 2000/ PVC	6794058	6191 00 2	90					
WDK HK60170LGR	gaiši pelēks 291/ PVC	6677351	6183 06 9	114	WDK15030CW	krēmbalta 2000/ PVC	6332830	6025 01 3	91					
WDK HK60170RW	dzidri balts 291/ PVC	6712632	6192 66 1	114	WDK15030GR	akmens pelēks 2000/ PVC	6332779	6025 00 5	91					
WDK HK60210CW	krēmbalta 291/ PVC	6109272	6162 26 6	115	WDK15030RW	dzidri balts 2000/ PVC	6794119	6191 01 0	91					
WDK HK60210GR	akmens pelēks 291/ PVC	6024438	6023 12 6	115	WDK15040CW	krēmbalta 2000/ PVC	6028634	6025 16 7	93					
WDK HK60210LGR	gaiši pelēks 291/ PVC	6677412	6183 07 7	115	WDK15040GR	akmens pelēks 2000/ PVC	6028511	6025 13 1	93					
WDK HK60210RW	dzidri balts 291/ PVC	6796632	6192 68 8	115	WDK15040RW	dzidri balts 2000/ PVC	6494590	6191 02 9	93					
WDK HK60230CW	krēmbalta 291/ PVC	6640096	6162 29 0	110										
WDK HK60230GR	akmens pelēks 291/ PVC	6640034	6024 77 7	110	WDK20020CW	krēmbalta 2000/ PVC	6028573	6025 15 3	95					
WDK HK60230LGR	gaiši pelēks 291/ PVC	6677474	6183 08 5	110	WDK20020GR	akmens pelēks 2000/ PVC	6028399	6025 11 0	95					
WDK HK60230RW	dzidri balts 291/ PVC	6492558	6192 69 6	110	WDK20020LGR	gaiši pelēks 2000/ PVC	6667390	6025 10 2	95					
WDK HK80170CW	krēmbalta 282/ PVC	6109333	6162 40 1	119	WDK20020RW	dzidri balts 2000/ PVC	6794171	6191 03 7	95					
WDK HK80170GR	akmens pelēks 282/ PVC	6028030	6024 79 3	119	WDK20035CW	krēmbalta 2000/ PVC	6642854	6026 37 0	96					
WDK HK80170LGR	gaiši pelēks 282/ PVC	6677535	6183 12 3	119	WDK20035GR	akmens pelēks 2000/ PVC	6642793	6026 36 2	96					
WDK HK80170RW	dzidri balts 282/ PVC	5042471	6192 71 8	119	WDK20035LGR	gaiši pelēks 2000/ PVC	6667451	6026 35 4	96					
WDK HK80210CW	krēmbalta 282/ PVC	6109395	6162 42 8	117	WDK20035RW	dzidri balts 2000/ PVC	6496938	6191 04 5	96					
WDK HK80210GR	akmens pelēks 282/ PVC	6028092	6024 80 7	117	WDK20050CW	krēmbalta 2000/ PVC	6438433	6168 70 5	97					
WDK HK80210LGR	gaiši pelēks 282/ PVC	6677597	6183 13 1	117	WDK20050GR	dzidri balts 2000/ PVC	6801671	6168 73 6	97					
WDK HK80210RW	dzidri balts 282/ PVC	5042549	6192 72 2	117	WDK25025CW	krēmbalta 2000/ PVC	6030316	6026 42 7	99					
WDK HS10020CW	krēmbalta 22/ PVC	6098293	6152 00 7	86	WDK25025GR	akmens pelēks 2000/ PVC	6030255	6026 41 9	99					
WDK HS10020RW	dzidri balts 22/ PVC	6492138	6154 02 6	86	WDK25025LGR	gaiši pelēks 2000/ PVC	6667512	6026 40 0	99					
WDK HS10030CW	krēmbalta 32/ PVC	6098354	6152 01 5	88	WDK25025RW	dzidri balts 2000/ PVC	6505036	6191 05 3	99					
WDK HS10030RW	dzidri balts 32/ PVC	6491650	6154 03 4	88	WDK25040CW	krēmbalta 2000/ PVC	6030491	6026 45 1	100					
WDK HS15030CW	krēmbalta 32/ PVC	6507610	6152 03 1	91	WDK25040GR	akmens pelēks 2000/ PVC	6030439	6026 44 3	100					
WDK HS15030GR	akmens pelēks 32/ PVC	6507559	6158 83 8	91	WDK25040RW	dzidri balts 2000/ PVC	6794232	6191 06 1	100					
WDK HS15030RW	dzidri balts 32/ PVC	6223695	6193 50 1	91										
WDK HS15040CW	krēmbalta 42/ PVC	6098477	6152 05 8	93	WDK30030CW	krēmbalta 2000/ PVC	6333011	6026 82 6	102					
WDK HS15040GR	akmens pelēks 42/ PVC	6507498	6158 84 6	93	WDK30030GR	akmens pelēks 2000/ PVC	6332953	6026 81 8	102					
WDK HS15040RW	dzidri balts 42/ PVC	6975266	6193 52 8	93	WDK30030LGR	gaiši pelēks 2000/ PVC	6667574	6026 79 6	102					
WDK HS20050CW	krēmbalta 53/ PVC	6507252	6152 10 4	97	WDK30030RW	dzidri balts 2000/ PVC	6794294	6191 09 6	102					
WDK HS20050RW	dzidri balts 53/ PVC	6974481	6154 06 9	97	WDK30045CW	krēmbalta 2000/ PVC	6640935	6026 86 9	103					
WDK HS25040CW	krēmbalta 42/ PVC	6507375	6152 08 2	100	WDK30045GR	akmens pelēks 2000/ PVC	6640874	6026 85 0	103					
WDK HS25040GR	akmens pelēks 42/ PVC	6507436	6158 88 9	100	WDK30045LGR	gaiši pelēks 2000/ PVC	6667635	6026 84 2	103					
WDK HS25040RW	dzidri balts 42/ PVC	6507313	6193 56 0	100	WDK30045RW	dzidri balts 2000/ PVC	6497058	6191 11 8	103					
WDK HT10020CW	krēmbalta 45/ PVC	6098712	6152 30 9	86										
WDK HT10020RW	dzidri balts 45/ PVC	6491957	6154 11 5	86	WDK40040CW	krēmbalta 2000/ PVC	6028870	6025 41 2	104					



# Tipu saraksts

EAN numura uzbūve: valsts kods 40

ražotāja kods 1219 (art. numuriem, kas sākas ar 0: 1010)

individuālais EAN-C 5647589

Tips	Izmērs/krāsa/cits	EAN-C.	Art.-Nr.	Cena	Lapa	Tips	Izmērs/krāsa/cits	EAN-C.	Art.-Nr.	Cena	Lapa
WDK40040GR	akmens pelēks 2000 / PVC	6028993	6025 44 7	€/m	104	WDK-HI40060	dzidri balts 85 / PC/ABS	5237495	6175 05 7	€/gab.	130
WDK40040LGR	gaiši pelēks 2000 / PVC	6667697	6027 01 6		104	WDK-HI40061	dzidri balts 85 / PC/ABS	5237501	6175 06 3		131
WDK40040RW	dzidri balts 2000 / PVC	6363490	6191 12 6		104	WDK-HI60090	dzidri balts 130 / PC/ABS	5237518	6175 06 9		132
WDK40060CW	krēmbalta 2000 / PVC	6016273	6020 88 7		105	WDK-HI60110	dzidri balts 130 / PC/ABS	5237525	6175 07 5		133
WDK40060GR	akmens pelēks 2000 / PVC	6029112	6025 63 3		105	WDK-HI60150	dzidri balts 130 / PC/ABS	5237532	6175 08 1		134
WDK40060LGR	gaiši pelēks 2000 / PVC	6667758	6027 02 4		105	WDK-HT30045	dzidri balts 130 / PC/ABS	5237785	6175 25 5		129
WDK40060RW	dzidri balts 2000 / PVC	6794355	6191 13 4		105	WDK-HT40060	dzidri balts 170 / PC/ABS	5237815	6175 26 1		130
WDK40090CW	krēmbalta 2000 / PVC	6016334	6020 89 5		106	WDK-HT40061	dzidri balts 170 / PC/ABS	5237822	6175 26 7		131
WDK40090GR	akmens pelēks 2000 / PVC	6016877	6021 01 8		106	WDK-HT60090	dzidri balts 170 / PC/ABS	5237839	6175 27 3		132
WDK40090LGR	gaiši pelēks 2000 / PVC	6667819	6027 03 2		106	WDK-HT60110	dzidri balts 190 / PC/ABS	5237846	6175 27 9		133
WDK40090RW	dzidri balts 2000 / PVC	6794416	6191 14 2	106	WDK-HT60150	dzidri balts 250 / PC/ABS	5237877	6175 28 5	134		
WDK40110CW	krēmbalta 2000 / PVC	6016396	6020 90 9	107							
WDK40110GR	akmens pelēks 2000 / PVC	6016990	6021 03 4	107						€/m	
WDK40110LGR	gaiši pelēks 2000 / PVC	6667871	6027 04 0	107	WDKM11	dzidri balts 2000 / PVC	6798193	6150 10 1	84		
WDK40110RW	dzidri balts 2000 / PVC	6501199	6191 15 0	107	WDKM7	dzidri balts 2000 / PVC	6798070	6150 07 1	84		
					WDKM9	dzidri balts 2000 / PVC	6798131	6150 09 8	84		
WDK60060CW	krēmbalta 2000 / PVC	6020171	6021 94 8	108	WDKMD12CW	krēmbalta 2000 / PVC	6097692	6150 17 9	84		
WDK60060GR	akmens pelēks 2000 / PVC	6029174	6025 66 8	108	WDKMD12RW	dzidri balts 2000 / PVC	6493036	6150 28 4	84		
WDK60060LGR	gaiši pelēks 2000 / PVC	6667994	6027 10 5	108	WDKMD17CW	krēmbalta 2000 / PVC	6097753	6150 18 7	85		
WDK60060RW	dzidri balts 2000 / PVC	6363018	6191 19 3	108	WDKMD17RW	dzidri balts 2000 / PVC	6492978	6150 29 2	85		
WDK60090CW	krēmbalta 2000 / PVC	6020119	6021 91 3	109	WDKMD4CW	krēmbalta 2000 / PVC	6097579	6150 15 2	84		
WDK60090GR	akmens pelēks 2000 / PVC	6020232	6022 00 6	109	WDKMD4RW	dzidri balts 2000 / PVC	6493159	6150 26 8	84		
WDK60090LGR	gaiši pelēks 2000 / PVC	6668052	6027 11 3	109	WDKMD7CW	krēmbalta 2000 / PVC	6097630	6150 16 0	84		
WDK60090RW	dzidri balts 2000 / PVC	6491292	6191 20 7	109	WDKMD7RW	dzidri balts 2000 / PVC	6493098	6150 27 6	84		
WDK60110CW	krēmbalta 2000 / PVC	6019816	6021 84 0	111							
WDK60110GR	akmens pelēks 2000 / PVC	6020294	6022 01 4	111	WDK-N10020CW	krēmbalta 2000 / PVC	6097814	6150 40 3	86		
WDK60110LGR	gaiši pelēks 2000 / PVC	6668113	6027 12 1	111	WDK-N10020RW	dzidri balts 2000 / PVC	6492190	6150 41 1	86		
WDK60110RW	dzidri balts 2000 / PVC	6363438	6191 21 5	111	WDK-N10030CW	krēmbalta 2000 / PVC	6097876	6150 44 6	88		
WDK60130CW	krēmbalta 2000 / PVC	6019878	6021 85 9	112	WDK-N10030RW	dzidri balts 2000 / PVC	6491711	6150 45 4	88		
WDK60130GR	akmens pelēks 2000 / PVC	6020355	6022 02 2	112	WDK-N15030CW	krēmbalta 2000 / PVC	6507979	6150 51 9	91		
WDK60130LGR	gaiši pelēks 2000 / PVC	6668175	6027 14 8	112	WDK-N15030RW	dzidri balts 2000 / PVC	6493456	6150 52 7	91		
WDK60130RW	dzidri balts 2000 / PVC	6363377	6191 22 3	112	WDK-N15040CW	krēmbalta 2000 / PVC	6097999	6150 53 5	93		
WDK60150CW	krēmbalta 2000 / PVC	6637577	6021 88 3	113	WDK-N15040RW	dzidri balts 2000 / PVC	6494477	6150 54 3	93		
WDK60150GR	akmens pelēks 2000 / PVC	6637515	6022 03 0	113	WDK-N20050CW	krēmbalta 2000 / PVC	6438495	6168 72 8	97		
WDK60150LGR	gaiši pelēks 2000 / PVC	6668236	6027 15 6	113	WDK-N20050RW	dzidri balts 2000 / PVC	6802159	6168 74 4	97		
WDK60150RW	dzidri balts 2000 / PVC	6491230	6191 23 1	113	WDK-N25040CW	krēmbalta 2000 / PVC	6507191	6150 63 2	100		
WDK60170CW	krēmbalta 2000 / PVC	6019939	6021 86 7	114	WDK-N25040RW	dzidri balts 2000 / PVC	6975686	6150 64 0	100		
WDK60170GR	akmens pelēks 2000 / PVC	6020416	6022 04 9	114							
WDK60170LGR	gaiši pelēks 2000 / PVC	6668298	6027 16 4	114							
WDK60170RW	dzidri balts 2000 / PVC	6363193	6191 25 8	114							
WDK60210CW	krēmbalta 2000 / PVC	6019991	6021 87 5	115	WS-B AL0.5	aluminija lakots	5275756	6117 62 8	347		
WDK60210GR	akmens pelēks 2000 / PVC	6020478	6022 06 5	115	WS-B AL1	aluminija lakots	5275862	6117 64 1	347		
WDK60210LGR	gaiši pelēks 2000 / PVC	6668359	6027 17 2	115	WS-B RW0.5	dzidri balts	5275749	6117 62 7	347		
WDK60210RW	dzidri balts 2000 / PVC	6794478	6191 26 6	115	WS-B RW1	dzidri balts	5275824	6117 64 0	347		
WDK60230CW	krēmbalta 2000 / PVC	6638956	6021 89 1	110	WS-B SWGR0.5	pelēkmelna	5701033	6117 62 6	347		
WDK60230GR	akmens pelēks 2000 / PVC	6638895	6022 05 7	110	WS-B SWGR1	pelēkmelna	5701071	6117 64 2	347		
WDK60230LGR	gaiši pelēks 2000 / PVC	6668410	6027 18 0	110							
WDK60230RW	dzidri balts 2000 / PVC	6799459	6191 27 4	110	ZL-SKS	krēmbalta / PVC	6180196	6117 20 5	344		
					ZL-SKS	krēmbalta / PVC	6180196	6117 20 5	346		
WDK80170CW	krēmbalta 2000 / PVC	6029778	6026 17 6	119							
WDK80170GR	akmens pelēks 2000 / PVC	6029839	6026 18 4	119	ZP-80 1AL	aluminija lakots	5406013	6258 07 4	356		
WDK80170LGR	gaiši pelēks 2000 / PVC	6668472	6027 22 9	119	ZP-80 1RW	dzidri balts	5406006	6258 07 3	356		
WDK80170RW	dzidri balts 2000 / PVC	5042273	6191 30 4	119							
WDK80210CW	krēmbalta 2000 / PVC	6029952	6026 20 6	117							
WDK80210GR	akmens pelēks 2000 / PVC	6029891	6026 19 2	117							
WDK80210LGR	gaiši pelēks 2000 / PVC	6668533	6027 23 7	117							
WDK80210RW	dzidri balts 2000 / PVC	5042280	6191 31 2	117							
WDK-H20020	dzidri balts 2000 / PC/ABS	5237396	6175 00 2	128							
WDK-H30045	dzidri balts 2000 / PC/ABS	5237402	6175 00 8	129							
WDK-H40060	dzidri balts 2000 / PC/ABS	5237419	6175 01 4	130							
WDK-H40061	dzidri balts 2000 / PC/ABS	5237426	6175 02 0	131							
WDK-H60090	dzidri balts 2000 / PC/ABS	5237457	6175 02 6	132							
WDK-H60110	dzidri balts 2000 / PC/ABS	5237464	6175 03 2	133							
WDK-H60150	dzidri balts 2000 / PC/ABS	5237471	6175 03 8	134							
WDK-HA30045	dzidri balts 60 / PC/ABS	5237549	6175 10 3	129							
WDK-HA40060	dzidri balts 85 / PC/ABS	5237556	6175 10 9	130							
WDK-HA40061	dzidri balts 85 / PC/ABS	5237563	6175 11 5	131							
WDK-HA60090	dzidri balts 130 / PC/ABS	5237570	6175 12 1	132							
WDK-HA60110	dzidri balts 130 / PC/ABS	5237587	6175 12 7	133							
WDK-HA60150	dzidri balts 130 / PC/ABS	5237594	6175 13 3	134							
WDK-HE20020	dzidri balts 19 / PC/ABS	5237600	6175 15 0	128							
WDK-HE30045	dzidri balts 45 / PC/ABS	5237631	6175 15 6	129							
WDK-HE40060	dzidri balts 60 / PC/ABS	5237648	6175 16 2	130							
WDK-HE40061	dzidri balts 60 / PC/ABS	5237655	6175 16 8	131							
WDK-HE60090	dzidri balts 90 / PC/ABS	5237662	6175 17 4	132							
WDK-HE60110	dzidri balts 110 / PC/ABS	5237693	6175 18 0	133							
WDK-HE60150	dzidri balts 150 / PC/ABS	5237709	6175 18 6	134							
WDK-HF30045	dzidri balts 60 / PC/ABS	5237716	6175 20 4	129							
WDK-HF40060	dzidri balts 85 / PC/ABS	5237723	6175 21 0	130							
WDK-HF40061	dzidri balts 85 / PC/ABS	5237730	6175 21 6	131							
WDK-HF60090	dzidri balts 120 / PC/ABS	5237747	6175 22 2	132							
WDK-HF60110	dzidri balts 140 / PC/ABS	5237754	6175 22 8	133							
WDK-HF60150	dzidri balts 180 / PC/ABS	5237778	6175 23 4	134							
WDK-HI30045	dzidri balts 60 / PC/ABS	5237488	6175 05 1	129							

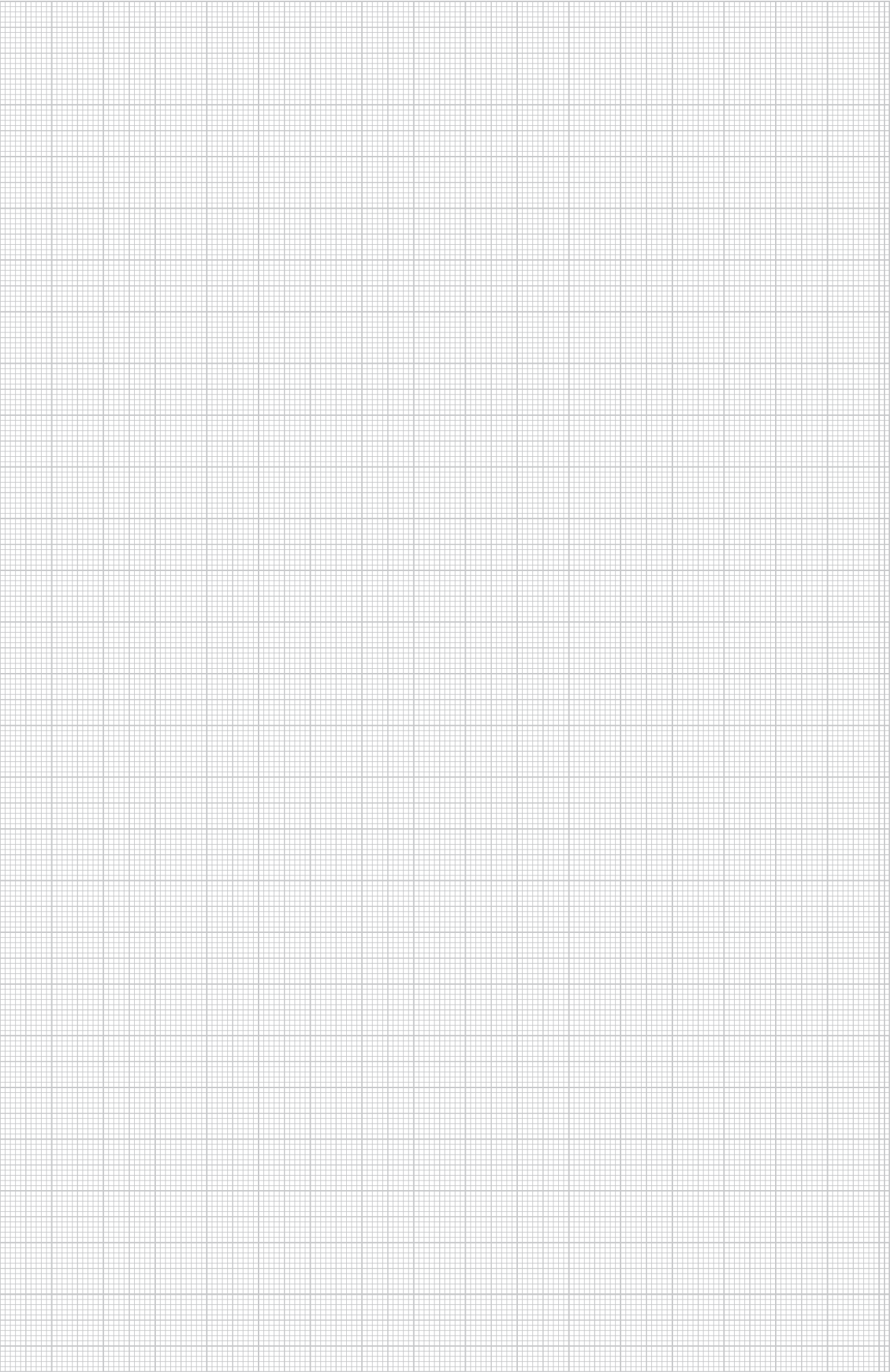



**OBO Bettermann SIA**

Tvaika iela 64  
LV-1034 Rīga, Latvija

**Latvijas klientu serviss**

Tālrunis +371 67802050  
Fakss +371 67802051, E-pasts: obo@obo.lv

**[www.obo.lv](http://www.obo.lv)**